

علم النفس

الفسيولوجيا

الأسس النفسية والنيورولوجية

للسلوك الإنساني

تأليف

الدكتور

عبد الوهاب محمد كامل

ستاذ علم النفس الفسيولوجي  
ووكيل كلية التربية / جامعة طنطا

الطبعة الثانية - مزينة ومفحة

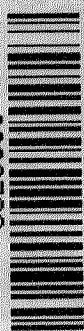

0098782



Bibliotheca Alexandria

١٤١٤ هـ ١٩٩٤ م





# الفسيولوجيا

مقدمة في الأسس السيكوفسيولوجية والنيورولوجية  
 للسلوك الإنساني

الهيئة العامة لكتبة الإسكندرية	رقم الترخيص
١٤٥٢	٢٠٠٤
٢٠٠٤	٢٠٠٤

تأليف  
 الدكتور  
**عبد الوهاب محمد كامل**  
 أستاذ علم النفس الفسيولوجي  
 ووكيل كلية التربية / جامعة طنطا  
 الطبعة الثانية - مزينة ومنقحة

١٤١٤ هـ - ١٩٩٤ م

# إهداء

إلى والديَّ رحمهما الله اللذان علماني الأخلاق قبل العلم

إلى ابنتي الغالية الزهره اليانعة " داليا " ،

إلى كل من يحيا بضميره من أجل القيم والمبادئ

المؤلف





**بِسْمِ اللَّهِ الرَّحْمَنِ الرَّحِيمِ**

**﴿ إِنَّمَا يَخْشَى اللَّهَ مِنْ عِبَادِهِ الْعُلَمَاءُ ﴾**

صدق الله العظيم

كافة حقوق الطبع محفوظة للمؤلف

الطبعة الأولى (١٦٦١ م - ١٤١١ هـ)

الطبعة الثانية (١٦٦٤ م - ١٤١٤ هـ)

(١)

## فهرس

الصفحة	الموضوع
١	المقدمه
٧	هذا الكتاب
٩	اسطوره من الهند
١٠	موجز تاريخ علم النفس الفسيولوجى
	<b>* الفصل الأول</b>
١٤	موضوع علم النفس الفسيولوجى
	<b>* الفصل الثانى</b>
١٩	أساليب وفتيات البحث فى علم النفس الفسيولوجى
	معمل علم النفس الفسيولوجى
٢٥	طرق ملاحظة وظائف المخ
٣٥	تسجيل المؤشرات الفسيولوجية للحالة الوظيفية
٤٠	طرق الاختبارات النفسية
	<b>* الفصل الثالث</b>
٤٣	الجهاز العصبى
٤٣	الخلية العصبية
٥٠	تقسيم الجهاز العصبى
٦١	المخ
	<b>* الفصل الرابع</b>
٧٥	الغد الصماء
٩٤	المخ والجنس
	<b>* الفصل الخامس</b>
١٠٥	اسس التعلم الفسيولوجيه
١٠٧	التكوينات الشبكية
١١٠	النشاط الكهربى للمخ والنشاط النفسى
١٢٤	العمليات المورده للمخ
١١٦	اللغه الشائعه للمخ
١١٩	الشفره وتخزين المعلومات
١٢١	مراكز المكافاه فى المخ

( ب )

## فهرس

الصفحة	الموضوع
١٢٣	مراكز العقاب
	<b>* الفصل السادس</b>
١٢٧	المخ وصعوبات التعلم
١٣٢	توزيع الوظائف النفسية بالقشره الدماغيه
	<b>* الفصل السابع</b>
١٤٤	باقلوف وعملية التعلم
	<b>* الفصل الثامن</b>
١٥٦	الوصله العصبية وتفسير التعلم
١٥٦	نظرية ثورنديك
١٥٨	التغيرات التي تحدث فى المخ بالتدريب والخبره
	<b>* الفصل التاسع</b>
١٦٠	التعلم والنصقين الكرويين بالمخ
١٦٥	الحالات
	<b>* الفصل العاشر</b>
١٧٠	الاسس السيكوفسيولوجية للذاكرة
١٧٠	المدخل لدراسة الذاكره
١٧٤	انواع الذاكره
١٧٨	الاسس الفسيولوجية للتذكر وتخزين المعلومات
١٧٩	الميكانيزمات العصبية للتذكر
١٨٢	نظرية الدوائر العصبية للذاكره
١٩٢	نحو نموذج شامل لتوضيح عمل الذاكره
	<b>* الفصل الحادى عشر</b>
٢٠٠	المخ والنشاط العقلى المعرفى
٢٠٣	الذبذبات الكهربيه للمخ وخصائص النشاط العقلى كعمليه
٢١١	خصائص منحنيات رسم المخ والخصائص الفرديه للنشاط العقلى
٢٢٠	الخصائص التركيبية لذبذبات المخ أثناء العمل العقلى
٢٢٩	الوحدات الوظيفيه للمخ والنشاط العقلى

(ج)

## فهرس

الصفحة	الموضوع
	<b>* الفصل الثانى عشر</b>
٢٣٦	الاسس السيكو فسيولوجيه لغسيل المخ
	<b>* الفصل الثالث عشر</b>
٢٤١	سيكوفسيولوجيا الانفعالات
٢٤١	الانفعالات وتغيراتها المرضية
٢٤٤	الاسس الفسيولوجية للانفعالات
٢٤٧	المؤشرات الفسيولوجية للتغير الإنفعالى
٢٥٦	نظريات تفسير الإنفعالات
٢٦١	السيطرة المخية الجانبية للإنفعالات
	<b>* الفصل الرابع عشر</b>
٢٦٣	الاسس النفسية الفسيولوجية للعلاج النفسى
	<b>* الفصل الخامس عشر</b>
٢٧٦	سيكوفسيولوجيا الإدمان والمخدرات
٢٧٨	الحالات النفسية وفعل المواد الدوائية
٢٨٠	سوء استخدام الأدوية والإدمان
٢٨٢	الوسائط الكيميائية واثـر المخدرات
٢٨٣	الادمان ومراكز المكافاه فى المخ
	<b>* الفصل السادس عشر</b>
٢٨٦	التحكم الفسيولوجى فى السلوك
٢٨٦	العائد البيولوجى
٢٩١	التدريب، على التغذية الرجعية الذاتية المنشأ للتحكم فى الصداغ النصفى
٢٩٥	نحو تصور منطقى للتحكم البيولوجى فى السلوك
٣٠٢	نحو مفهوم موضوعى للإرادة
	<b>* الفصل السابع عشر</b>
٣٠٥	بحوث سيكوفسيولوجية
	القصاص، الثامن عشر
٣٢٣	النموذج الكلى لوظائف المخ
٣٥١	المراجع

(د)

## مقدمة الطبعة الثانية

” بسم الله الرحمن الرحيم ”

الحمد لله الذى وفقنا فى إنجاز ذلك المؤلف لىتم تقديمه لقراء العربية عن موضوع تحتاج فيه المكتبة العربية إلى المزيد من الجهد فى ضوء الثورة المذهلة فى علوم المعلومات والإتصالات والحاسبات الآلية لىستقبل العالم القرن الحادى والعشرين من منظور يرى نفسه فيه وكأنه قرية صغيرة .

وحيث أن الطبعة الأولى قد نالت تشجيع القارئىن ونقدمهم اللىبناء فلقد حاولت تصحيح الأخطاء المطبعية واللغوية فى الطبعة الثانية ومن ناحية أخرى فإن الطبعة الجديدة تضم عرضاً لنموذج يقدمه المؤلف للباحثين حيث قد نشر أول تصور لذلك النموذج فى عام ١٩٨٠ ومنذ ذلك التاريخ وحتى الآن أواصل الجهد بقدر إمكاني حتى تم نشره فى المؤتمر التاسع لعلم النفس فى مصر سنة ١٩٩٣ ، وقد رأيت أن يضم الكتاب الحالى عرضاً لذلك النموذج بالإضافة إلى مداخل دراسته والبرامج المقترحة فى هسة لبناء وتعديل السلوك الإنسانى .

وأخيراً فأننى أختتم تلك المقدمة بقوله سبحانه وتعالى « لا يكلف الله نفساً إلا وسعها لها ما كسبت وعليها ما اكتسبت ربنا لا تؤخذنا إن نسينا أو أخطأنا ربنا ولا تحمل علينا إصراً كما حملته على الذين من قبلنا ربنا ولا تحملنا ما لا طاقة لنا به واعف عنا واغفر لنا وارحمنا أنت مولانا فانصرنا على القوم الكافرين »

صدق الله العظيم

والى لقاء قادم فى طبعة أخرى بإذن الله .

## المؤلف

الدكتور / محمد الوهاب محمد هامل

أستاذ علم النفس الفسيولوجى

ووكيل كلية التربية جامعة طنطا

١٩٩٤

## المقدمة

﴿ بسم الله الرحمن الرحيم ﴾

يقول الله سبحانه وتعالى ﴿ سنريهم آياتنا فى الآفاق وفى أنفسهم حتى يتبين لهم أنه الحق ﴾ .

ما زال الإنسان يمثل سرّاً خفياً من أسرار الخالق . وما زال الإنسان مركز إه تمام مختلف فروع العلم والمعرفة ، ورغم ما توصل إليه العلم من إنتصار يكاد يزيل العقل إلا أن العقل يظل يحتل المكانة الأساسية كأهم أداء للبحث العلمى وإن كان الإنسان قد مر بمراحل إنتاج تفاعل ما يكتشفه من مجاهيل دن العالم الذى احيا فيه نجد أن كل عصر يتسم بصفة أساسية تميزه عن غيره من العصور فعاش الإنسان عصر ما قبل التاريخ ثم العصر الحجرى والعصر النحاسى وعصر الآله البخارية ، وفى كل منها يحاول دائماً أن يسيطر على الطبيعة ليظل مترعباً على عرش الكون ، وبإستخدامه للطاقة الذرية نجد أن كل منا يكاد يستخدم نفس المصطلح ليقول نحن فى عصر الذرة ويتطور علوم التكنولوجيا إنتقل إلى عصر ميكنة الميكنة Automation of Automation وإنفجرت الأبحاث الجزئية لينتقل إلى عصر الفضاء حيث يطمع ليس فقط فى السيطرة على الأرض وإنما إمتد نشاطه العلمى ليخلق فى الآفاق ، وأدى الإنفجار المعلوماتى فى العصر الحالى إلى التطور المذهل لعلوم الحاسبات الآلية التى أحدثت بدورها إنقلاباً رائعاً فى علوم الإتصال Comunication وثورة المعلومات حتى أصبح العالم قريتنا .

والملاحظة الأساسية فى كل هذه العصور أن الإنسان عامل عام مشترك يتفاعل دائماً مع منتجاته الفكرية ليطورها ويصححها ويستقلها إما إستغلال . كل هذا بدون شك بفضل إستخدام العقل .

إن جميع فروع علوم التحكم الذاتى تعمل على تقليد عمل المخ والجهاز العصبى فما لا شك فيه أن المخ يسيطر على توجيه وتنظيم نشاط الخلايا العصبية والعمليات الفسيولوجية الكيميائية المختلفة . فهل يمكن أن يغزو العلم نشاط المخ الإنسانى ؟ هل إستطاع العلم أن يحقق النجاح فى أبحاث غزو المخ ؟ هل من المعقول أن يكون العصر التالى وما بعده هو عصر تفجير الطاقة النفسية Psychic energy هل يمكن إستغلال الطاقة النفسية لصالح الإنسان ؟ أسئلة جزئية يحاول العلم أن يستكشف إمكانية الإجابة عليها ؟

ما هي النفس ؟ هل لها بداية ونهاية ؟ هل هي موجودة بالفعل ؟ هل هي طاقة ؟ هل تفنى أو تستحدث ؟ هل تتحول إلى شتى الصور أهي الإنسان روحاً وجسداً معاً ؟ .

يقول الله سبحانه وتعالى في كتابه العزيز ﴿ سنريهم آياتنا في الآفاق وفي أنفسهم حتى يتبين لهم أنه الحق ﴾ .

أن آية الوجود كله تكمن في فهمنا لأنفسنا التي يمكن أن نتلون وتتكيف حتى تشكل سرّاً خفياً مازال العلم يحبو لإستداركه ومعرفة كينونته .

يقول الرسول ﷺ " من عرف نفسه فقد عرف ربه " .

وهل من السهل أن يعرف الإنسان نفسه وقدره ومنزلته هل ممكن أن يكون الإنسان هو الباحث وهو مادة البحث ، هو المنفعل وهو مادة الإنفعال ، هو المدرك وهو مادة الإدراك هل ممكن أن يكون العقل هو الباحث وهو أيضاً مادة البحث ؟

سئل سقراط عن أصعب الأشياء فقال أن تعرف نفسك وعن أسهل الأشياء فقال أن تسدى النصح لغيرك ؟

ومما يوضح ضرورة البحث عن النفس يتسامل الله سبحانه وتعالى ﴿ وفي أنفسكم أفلا تبصرون ﴾ . كما يقول العزيز الحكيم ﴿ تفكروا في خلقى ولا تفكروا في ذاتى فتهلكوا ﴾ .

ولما كانت أول حاسة يستخدمها الإنسان هي السمع فهو سميع ، وإذا ما علم عن شيء أصبح عليم ، وعندما يصدر أحكاماً عاقله أصبح حكيم وعندما يقوم بتخليق الألياف الصناعية فهو خالق يحاول دائماً أن يؤكد وجوده بالعمل ومحاوله السيطرة على الطبيعة فالإنسان خليفة الله سبحانه وتعالى في كوكبنا المشرق ( مع ملاحظة أن الخالق الألهى خلق من العدم ) .

هل من الممكن أن نتوقع وجود كائن أرقى من الإنسان ؟ أو نتكهن بإحتمالات وجوده في المستقبل ؟

أن خلق الإنسان أعظم آيات الخالق الذى يخلق ولا يجوز عليه الخلق ، يوجد ولا يجوز عليه الإيجاد ، يحرك ولا يجوز علينا تحريكه .

يقول الشاعر : -

أقبل على النفس وإستكمل فضائلها . . فأنت بالنفس لا بالجسم إنسان .  
الإنسان موجود لأنه يعمل ويتكلم ويفكر تلك هي مقومات وجوده وكل هذه



الخصائص تدل على المظاهر الرئيسية التي تظهر فيها النفس .  
والنفس كائنة لأننا نستدل عليها من أفعالها فهي تحيط بالأفعال أما الأفعال  
فلا تعيها . والنفس كذلك تخفى ما هو باطن وتعلن عن ما هو ظاهر .  
فنحن نستدل على وجود أنفسنا من تلك الآثار التي تحدثها النفس فعندما  
يصفك أحد بالصدق فلا بد وأن يكون الصدق قد ظهر على أفعالك مما جعلك تترك  
هذا الأثر .

لقد ذكر الله سبحانه وتعالى كلمة النفس في آيات كثيرة للغاية وفي كل آية  
تحمل معنأً جوهرياً قد يكون في حد ذاته فرعاً من فروع ما نسميه علم النفس .  
وحتى ندرك ما جاء عن النفس في القرآن الكريم أحاول فقط سرد هذه الآيات لمجرد  
التذكرة . . وذكر فإن الذكرى تنفع المؤمنين . قال تعالى في كتابه العزيز : ﴿ لا  
يكف الله نفساً إلا وسعها ﴾ .

فلكل نفس قدر وطاقة وإمكانية علينا نحن كدارسين أن نحاول معرفة ما يمكن  
أن تسعه النفس البشرية وما يمكن أن نعمله وننميه .

﴿ تعلم ما في نفسي ولا أعلم ما في نفسك ﴾ . ﴿ من عمل صالحاً فلنفسه ومن  
أساء فعليها ﴾ . ﴿ بل الإنسان على نفسه بصيرا ﴾ . ﴿ ولقد خلقنا الإنسان ونعلم  
ما توسوس به نفسه ﴾ . ﴿ أتأمرون الناس بالبر وتنسون أنفسكم ﴾ . ﴿ ومن  
جاهد فإنما يجاهد لنفسه والله غنى عن العالمين ﴾ . ﴿ إن ضللت فإنما أضل على  
نفسى ﴾ . ﴿ يا أيها النفس المطمئنة أرجعي إلى ربك راضية مرضية فادخلي في  
عبادى وأدخلي جنتى ﴾ . ﴿ ومن آياته أن خلق لكم من أنفسكم أزواجاً لتسكنوا  
إليها وجعل بينكم مودة ورحمة ﴾ .

ولا يتسع المجال هنا لذكر العديد مما جاء به القرآن الكريم عن النفس  
وباستعراض الآيات السابقة نجد أن النفس تحمل معاني كثيرة علينا أن نحاول  
دارستها والبحث عنها بالأسلوب العلمي الموضوعى .

ويجب أن نحذر القارئ من مقارنة بعض الآيات الكريمة بما جاءت به نتائج  
الأبحاث العلمية لنقول أن القرآن الكريم يتحدث عن كذا وكذا . . . لأننا سنجد  
أنفسنا في مأزق عندما يأتي العلم ذاته ويوضح لنا أن تلك الحقائق ليست صحيحة .  
حينئذ هل نقوم بتغيير النص القرآني أم نحاول لوى المعنى ، وأرى أن فى ذلك  
تقليل من عظمة القرآن الكريم ، وعلينا إذن أن نهتدى بتلك الأصول العامة التي

جاءت بالقرآن لنحاول أن نتعمق فيها بالأسلوب العلمى الموضوعى حيث نتذكر دائماً قوله سبحانه وتعالى فى حديثه القدسى ﴿ تفكروا فى خلقى ولا تتفكروا فى ذاتى فتهلكوا ﴾ .

إذن من حق الإنسان والعلم أن يقوم بدراسة وتفسير كل ظاهرة يمكن أن تخضع للدراسة كذلك علينا عدم الخلط بين مفهوم النفس ومفهوم الروح ﴿ ويسألونك عن الروح قل الروح من أمر ربي وما أوتيتم من العلم إلا قليلاً ﴾ .  
إن النفس خاصية فارقة فى طبيعتها بين الإنسان والحيوان ذلك لأن اللغة والتفكير والعمل ( تغير الواقع ) من خصائص الإنسان وكلها تشكل موضوعات وطبيعة النفس التى نحن بصدد محاولة دراستها بالأسلوب العلمى الموضوعى .  
وليس غريباً أن أبدأ مجموعة من التساؤلات التى تتطلب إجابة ما قد نصل إليها وقد لا نصل . هل كان هناك زمن ما لم يظهر فيه الإنسان ؟ هل هناك بداية زمنية مكانية ظهر عندها الإنسان ؟ . هل كانت هناك فترة لم يوجد فيها الوعى .  
هل ظهر الوعى فجأة وبصورته المتكاملة أم كانت هناك مراحل جيولوجية فيزيقية إجتماعية ظهر الوعى كمحصلة نهائية لها ؟

هل يمكن أن يوجد شىء ما فى اللامكان واللازمان أم لابد من خلق الزمان و المكان والتسلسل المنطقى الذى لا يحتاج إلى دليل أو برهان يجعلنا نقرر الترتيب التالى دون أى جدال أو على الأقل دن شك :

١ - خلق الله سبحانه وتعالى الكون وهو المكان الذى لا مكان سواه ، والزمان الذى لا يدركه إلا الإنسان . وإذا تحدثنا عن الأرض فهى المكان الذى يصلح للحياة باعتراف أغلب علماء البيولوجيا والجيولوجيا حيث يقرر الجيولوجيون أن أول المخلوقات الحية ظهرت على كوكب الأرض منذ ٢ - ٤ مليار مضت من السنين حيث ظهرت ~~ثورة الكوكب~~ <sup>الثورة الكوكبية</sup> ( تحويل الطاقة الشمسية إلى غذائى للنبات ) فالشمس والماء والهواء والتراب تمثل المكونات الأساسية للكون .

٢ - إذن الشمس هى مصدر جميع الطاقات المعروفة لنا . وبإختصار شديد للغاية كان على الكائنات الحية الدقيقة للغاية أن تخرج للوجود لأنها تحتاج إلى مكان وغذاء يتمثل فى العلاقة بين الشمس والماء لأن النباتات تتغذى على الهواء والماء ﴿ وجعلنا من الماء كل شىء حى ﴾ ومكانه هو الأرض ( الكوكب الصالح للحياه ) .

٣ - يأتي لنا بعد ذلك من التسلسل المنطقي وجوب خلق ذلك الكائن الذي لا يمكن أن يحيا إلا بالنبات ، والماء والهواء والأرض ذلكم هو عالم الحيوان ، لأن مصدر الطاقة الضروري لبقائه يتمل بطبيعة الحال فى الماء والهواء والنبات ويدب على الأرض .

٤ - وبنفس التتابع لإستغلال الطاقة فإنه لابد من خلق كائن يستغل الطاقة الشمسية والماء والهواء والأرض ، والنبات والحيوان فكان خلق العملاق الذى يدب على الأرض ويصبح هو سر الإسرار ومعجزة المعجزات ذلك الكائن الذى خلق ليوقف ظهور أنواع جديدة تتغذى عليه إنه " الإنسان " الذى يحتاج فى غذائه ومصدر طاقته للحفاظ على بقاءه إلى ما سبق ذكره أى للماء والهواء والنبات والحيوان كلها خلقت من أجل الإنسان ذلك المجهول الذى حاول ويحاول دائماً أن يسيطر على الطبيعة فى شتى ألوانها وصورها ﴿ ويخلق ما لا تعلمون ﴾ الذى إرتاد جميع جوانب الكون والأعجب من ذلك كله أن يبحث عن نفسه ويحاول إخضاع النفس للدراسة حيث يكون هو الباحث وفى نفس الوقت هو مادة البحث .

والإنسان أصبح بلا جدال المحور الرئيسى الذى يدور البحث عنه فى جوانبه المختلفة ، الفيزيائية ، البيولوجية ، الإجتماعية ، فهو كائن حى بيولوجى فسيولوجى إجتماعى . وبأسبقية ظهور الكون على الإنسان حيث يقول الله سبحانه وتعالى : ﴿ وبدأ خلق الإنسان من طين ثم جعل نسله من ماء مهين ﴾ . ﴿ ولقد خلقنا الإنسان من سلالة من طين وجعلناه نطفة فى قرار مكين ﴾ .

فالدراسة العلمية للسلوك تقوم على :

١ - الكميات الفيزيائية الطبيعية ( صور الطاقة المختلفة ) على هيئة معلومات لسية ، سمعية ، بصرية شمعية ، تذوقية .

٢ - الأساس البيولوجى حيث أن الجهاز العصبى المركزى وعلى الأخص القشرة الدماغية Cprtex بما يجرى فيها من تفاعلات كهريائية - كيميائية تشكل الأرضية البيولوجية - الفسيولوجية للنشاط النفسى فهو تتبع الوظائف العصبية الراقية التى تقوم ببرمجة المعلومات البيئية لما لهما من خصائص تنفرد بها عن سائر المخلوقات .

٣ - الأساس الإجتماعى حيث النشاط اللغوى فهو القادر على صياغة وتعلم

اللغات والتفكير والعلم والتذوق الفنى والجمالى . . . . الخ .  
 ولما كان الإنسان كائناً بيولوجياً إجتماعياً إذن فهو الوحيد الذى يستغل جميع ألوان الطاقة ويحولها أيضاً إلى جميع ألوانها فهو أرقى نظام يستقبل ويتغير ويخزن ويشغل المعلومات .

وكلنا نستخدم هذا المصطلح فى حياته العامة ، إلا أن العلم فى العصر الحديث يحاول أن يصيغ العلاقات المختلفة بين فروع العلم العديدة فى ما يعرف بنظرية المعلومات .

أيها القارئ العزيز هل تعلم أن عدد الخلايا العصبية ( لولاها بصورتها النوعية لما وجد النشاط النفسى ) فى القشرة المخية حوالى ٢٠ مليار خلية ؟ هل تعلم أنه من الممكن الحصول على فرق فى الجهد من الخلية العصبية الواحدة Neuron يقدر بحوالى ٥٠٠ فولت ( خمسة آلاف فولت ) ؟

هل تعلم أنك تولد وتتعلم العديد من اللغات وتحب وتكره وتحصل على أعلى الدرجات العلمية ، وتجيد العديد من المهارات والهوايات حتى نهاية الأجل ولا تستخدم سوى  $\frac{1}{8}$  عدد الخلايا العصبية تقريباً ؟

هل تعلم أن كل ما تعيشه وتتعلمه منذ ما قبل الميلاد يتم تسجيله إما فى صورة معلومات كهربية ، أو كيميائية ؟ هل تعلم أن الذاكرة مراكز عليا خاصة فى المخ ؟ هل تعلم أن هناك محاولات لعمل تليفزيون ملون يستقبل إرسال المخ وقت الحلم هل تعلم أن للمخ نشاط كهبرى يعكس بدقة الحالة الوظيفية له ؟ . " حزن ، سرور ، عمل ذهنى . . . الخ " .

هل تعلم أنه من الممكن تحويل الصورة المخية إلى كهربائية يمكن إستقبالها ؟ هل تعلم أن عملية التعلم - Learning لابد وأن تحدث تغيرات عصبية فسيولوجية كيميائية داخلك وعلى الأخص فى المخ Brain .

وكثير من التساؤلات العلمية التى قد تبدو وكأنها معجزات تتطلب تفسيراً موضوعياً لا مجال للذاتية فيها أو للآراء الشخصية على الإطلاق .

## هذا الكتاب

تشتمل مادة الكتاب على ستة عشر فصلاً يحاول المؤلف أن يقدم من خلالها بعض الإجابات على التساؤلات التي تم طرحها من قبل ، تتناول قضايا السلوك الإنساني من منظور تداخل المعرفة العملية ، وحتى يمكننا فهم العلاقة بين النفس والجسم فإننى أقترح على القارئ ضرورة إستيعاب الفصول الأربعة الأولى حيث نتعرض فيها إلى ماهية وموضوع علم النفس الفسيولوجى وفيما يبحث والأصول التاريخية له . كما تتضمن عرضاً تحليلياً لقضايا المنهج المستخدم فى الدراسات السيكوفسيولوجية وعلم النفس الفسيولوجي فى ضوء تطور أساليب وفنيات دراسة الحالات الوظيفية للمخ . بالإضافة إلى عرض مناسب للغدد الصماء فى علاقتها بالسلوك الإنسانى .

ولما كان التعلم Learning هو المسئول عن الشروط الموضوعية لعملية الأنسنة Humanization Process وبالتالي أى نشاط نفسى راقى يخص الإنسان ، فقد أفردنا عدة فصول تناولنا فيها الأسس الفسيولوجية لعملية التعلم والمفاهيم الأساسية السيكوفسيولوجية المرتبطة بحدوثه مع عرض واضح للنظريات الفسيولوجية العصبية التى تفسر حدوث التعلم .

ومادام التعلم قد حدث فلا بد وأن يستفيد الإنسان مما تعلمه ولا يتم ذلك إلا إذا تم تخزين المعلومات المكتسبة فى الأبنية العصبية والكيميائية بالمخ ولذلك فقد خصصنا فصلاً مستقلاً لشرح بعض الأسس النفسية والفسيولوجية للذاكرة Memory كعملية نفسية بنائية إختراقية يتوقف عليها نجاح الفرد فى كثير من أمور حياته . فالتعلم والذاكرة يقومان على أسس عصبية وكيميائية وفسيولوجية متداخله ويتم دراستها على مختلف مستويات تنظيم السلوك . وحيث أن التعلم والذاكرة يشتركان فى أى نشاط عقلى معرفى فإن ثمة تغيرات فى النشاط الكهربى للمخ ونظام عمله لا بد تمثل المؤشرات والأسس الفسيولوجية للبناء العقلى ، ولهذا فقد تضمن الفصل الحادى عشر الدراسات والبحوث التى تناولت طبيعة العلاقة بين النشاط الكهربى للمخ والنشاط العقلى المعرفى .

وتضم فصول الكتاب من الثانى عشر وحتى الخامس عشر الأسس السيكوفسيولوجية لغسيل المخ والإنفعالات والعلاج النفسى . وإن كان المخ هو الذى يتحكم فى أى نشاط يصدر عن الفرد ، فما الذى يتحكم فى المخ ؟ والفصل

- ٨ -

السادس عشر يقدم الإجابة على هذا السؤال . ولكي يتعرف القارئ العربي على طبيعة البحوث السكوفسيولوجية فقد أوجزنا في الفصل الأخير ملخصات البحوث التي أجريت في معمل علم النفس الفسيولوجي بكلية التربية بجامعة طنطا . وفي ختام المقدمة فإنني أتمنى أن أكون قد وفقت في تناول موضوعات الكتاب التي قد تملأ ثغرة في المكتبة العربية نظراً لقلّة المؤلفات التي تعالج القضايا السيكوفسيولوجية من المنظور النفسى والفسيولوجى والتربوى . فهو كتاب يتعامل معه المعلم والأخصائى النفسى والمتخصص فى الطب النفسى تحقيقاً لعملية التكامل المنشودة . وأختم تلك المقدمة بحديث المصطفى ﷺ " من عرف نفسه فقد عرف ربه " .

والسلام عليكم ورحمة الله وبركاته .

١. الدكتور / عبد الوهاب محمد كامل  
أستاذ علم النفس الفسيولوجي  
كلية التربية جامعة طنطا

## ” أسطورة من الهند ”

الأسطورة أحد مصادر المعلومات الإنسانية التي تقتبس منها الحكم والمبادئ والأفكار التي إنتقلت على مر العصور .

ويخبرنا توماس من Thomas Mann فى كتابه ” الرأس المستبدله ، ” The Transposed Heads ” عن أسطورة هندية توضح كيف يشترك الرأس مع الجسم فى تحديد هوية الإنسان وشخصيته على أساس أن الرأس هى عضو النفس والعقل والمشاعر ، وتحكى الأسطورة قصة فتاة جميلة أسمها ” سينا ” Sita تزوجت من تاجر شاب نحيف الجسم ، ولكنها فى نفس الوقت كانت معجبة بأعز أصدقائه القوى مقتول العضلات ” سميث ” . وفى يوم من الأيام قطع كلاً منهم رأسه فى معبد الآلهة ” كالى Kali ” . وعندما دخلت ” سينا ” المعبد وجدتهم غارقين فى بحر الدماء على الأرض أمام تمثال كالى . وتوسلت ” سينا ” بالصلاة لكالى أن يعيد إليهم الحياة ، فحقق كالى رغبتها وطلب من ” سينا ” أن تضع رؤسهم فى أجسامهم . وتعهدت ” سينا ” بتلك المهمة بالحماس والقلق عليهم وفى التو واللحظة عادوا للحياة . وعندئذ هل تدرك سينا أنها قد وضعت كل رأس فى الجسم الخطأ ؟

يالحا من مشكلة محيرة يواجهها الثلاثة ، أى الرجلين زوج سينا ؟ هل هو ذلك الذى له رأس التاجر مركبٌ على جسم ” سميث ” أم ذلك الذى له رأس ” سميث ” مركبٌ على جسم التاجر ” . ولو أن تلك الأسطور تفجر أغازاً معقدة إلا أنها تلفت الإهتمام البالغ للأثر المتبادل بين العقل والجسم .

ما هى أسرار العلاقة بين العقل والجسم ؟ هل يأخذنا الخيال العلمى إلى محاولات زراعة المخ بأكمله ؟ هل يمكن أن ينسجم مخ ” رأس ” المهندس الميكانيكى مع جسم شاعر أو بائع أو العكس ؟ .

وعلى الرغم من أنها أسطورة خرافية إلا أن الأوساط الإعلامية تعلن عن نجاح زراعة مخ إنسان فى جسم شمبانزى فهل تتحقق الأسطورة ؟  
” إنما أمره إذا أراد شيئاً أن يقول له كن فيكون ” ، وإن كان العصر الحالى يذهلنا بالطاقة النووية فإننى أتنبأ بعصر ” الطاقة النفسية ” التى هى أرقى وأخطر صور الطاقة .

**المؤلف**

## موجز تاريخ علم النفس الفسيولوجي

قد لا يعلم القارئ أن علم النفس الفسيولوجي تمتد جذوره في تاريخ علم النفس لعشرات السنين حيث يبلغ عمر هذا العلم بصورته المنظمة حوالى مائة عام . فقد احتد الصراع العلمى حول موضوع علم النفس من ناحية ، وموضوع الفسيولوجيا من ناحية أخرى حيث حاول علماء كل من الفرعين تقديم الأدلة على أنه هو الذى يبحث ويدرس السلوك وحياة الفرد . وأسفرت تلك الصراعات عن مولد علم تقع دائرة إهتماماته فى منطقة التداخل بين علم النفس والفسيولوجيا .

وكان من الطبيعى أن تظهر مشكلة تتعلق باسم المواد هل يطلق عليه علم النفس الفسيولوجي Physiological Psychology أم علم السيكوفسيولوجيا Psychophysiology ؟ وجدير بالذكر أنه بغض النظر عن التسمية فقد ساهم فى بناء وتطوير هذا العلم ، كسائر فروع العلم الأخرى ، علماء من مختلف الفروع البيولوجية والنفسية والرياضية والفيزيائية لينضم إليهم اليوم علماء الذكاء الصناعى والحاسبات الآلية وعلوم التشريح والأعصاب . . . . . الخ .

فى القرن السادس قبل الميلاد كتب فيثاغورس Pythagoras عن فكرة أن المخ هو عضو العقل .

ومنذ ذلك الحين قد عرف الناس أن العقل السليم فى الجسم ( المخ ) السليم ، وفى الوقت الحاضر بسبب اكتشاف أثر حالة الفرد النفسية على أعضائه الداخلية يقولون أن الجسم السليم فى العقل السليم ، ومن ذلك نكتشف أن قضية العلاقة بين العقل والمخ أو الجسم قد أثارها الفلاسفة منذ زمن بعيد .

كما أن سورانوس Soranous قد وضع تصنيفاً للأمراض العقلية فى الفترة من ٩٨ - ١٢٨ بعد الميلاد وتأتى بعد ذلك نظرية جالين اليونانى الأصل الذى عاش فى القرن الثانى بعد الميلاد حول المخ ونشاطه قد استمرت حوالى ١٥٠٠ سنة .

ويطالعنا علم النفس الفارق بأن محاولة فرانز چول Fans Gall سنة ١٨٢٠ تعتبر من أقدم المحاولات التى حاولت أن تربط بين خصائص الجمجمة وحجمها وشكلها وبين القدرات العقلية التى عرفت وقتها باسم الملكات حيث وضع چول خريطة للفراسة العقلية وأسس علم الفراسة . ونحن لا نستطيع حصر جميع الأحداث



العلمية التاريخية التي أدت إلى إرساء دعائم علم النفس الفسيولوجى . وسوف أكتفى بذكر بعض الأحداث العلمية العامة استكمالاً لما ورد ذكره ، ففي عام ١٨٣٨ اكتشف ريماك Remak المادة التي تحيط بالألياف العصبية Myelin Sheath حيث اكتشف ريماك ١٨٣٣ أن المادة الرمادية ذات طبيعة خلوية ( عرف فيما بعد أنها تحتوى على المراكز العصبية ) وفى العام التالى لذلك أى فى سنة ١٨٣٤ توصل عالم الفسيولوجيا الألمانى ويبر Weber إلى إثبات هام يوضح أن مقدار التغير فى شدة المثير مقسوماً على مقدار المثير الأصيل يساوى دائماً مقدار ثابت عرف باسمه يستخدم فى قياس عملية الإحساس ، ثم قام هلمهولتز Helmholtz سنة ١٨٥٠ بتقديم طريقة قياس سرعة النبضات العصبية فى الضفدعة ، ونعلم جميعاً أن منهج العلم هو أساس بنائه والثقة فى نتائجه ونجاح هلمهولتز فى ذلك القياس يعتبر إضافة علمية هامة فى المنهج والنتائج التي مازالت تقاس بالأساليب المتطورة اليوم . وفى عام ١٨٥٧ قدم شيرينجتون Sherenhton نتائج هامة حول تحديد وظائف الجهاز العصبى من جانب وأهمية التناسق والتكامل بين أجزاء المخ بالنسبة لمستوى النشاط العقلى ذاته ، وفى عام ١٨٦٠ قدم الفيزيقي الرياضى فيخنر Fechner تصحيحاً لمعادلة ويبر أثبت فيها أن العلاقة بين مقدار الإحساس وشدة المثير علاقة لوغاريتمية وتلك المعادلة تستخدم حالياً فى قياس تشغيل المعلومات بالمخ .

وفى ميدان آخر من ميادين العلم وصف عالم التشريح الشاب بول بروكا Paul Broka سنة ١٨٦١ حالة مريض ظهرت عليه علامات فقدان الكلام واكتشف أن سبب ذلك هو تلف بالجزء الخلفى من الفصوص الجبهية الأمامية ( مركز الصورة الحركية للكلام ) وقد أدى ذلك الإكتشاف إلى توجيه الإهتمام بدراسة العلاقة بين تلف أجزاء المخ والوظائف النفسية التي تختفى كنتيجة لإصابات تلك الأجزاء . وتلا ذلك الاكتشاف بعدة أعوام أن اكتشف كارل فيرنيك Karl Wernek سنة ١٨٧٣ أن تلف الثلث الخلفى من الفصوص الصدغية يؤدي إلى فقدان القدرة على فهم الكلام المسموع وعرف باسم مركز الصورة الحسية للكلام .

وقد إستفاد ثونت Wunt فى ألمانيا من تلك الدراسات والإكتشافات فى تأسيس أول معمل لعلم النفس التجريبي سنة ١٨٧٩ حاول فيه دراسة مشكلات السيكوفيزيقا وقياس العتبات الفارقة - وهى أقل فرق يمكن إدراكه

Least perceived difference كما إهتم بقياس زمن الرجوع Reaction time الذى يعرف بأنه الفترة الزمنية التى تنتضى من إستقبال المثير وإصدار الإستجابة ، ويعتبر أول من نشر كتاباً بعنوان " أساسيات علم النفس الفسيولوجى " ، وفى غضون سنين بسيطة صمم جالتون سنة ١٨٨٢ جهازاً يعرف باسم الأنتروبوميتر لقياس الخصائص الجسمية للأفراد .

ومن أهم الاكتشافات العلمية التى فتحت آفاقاً جديدة فى علوم الأعصاب والفسيولوجيا وعلم النفس ذلك الذى قام به كاجال Cajal سنة ١٨٨٩ حيث إستطاع تحديد وحده الجهاز العصبى التى تعرف الآن باسم الخلية العصبية neuron ومن المعروف أن الخلايا العصبية هى أساس الأنظمة العصبية المسئولة عن مختلف ألوان السلوك والأنشطة التى يقوم بها الفرد الإنسان .

وفى عام ١٩٠٣ إستقبل العالم اكتشافاً رائعاً قدم المدخل العلمى الموضوعى لدراسة النشاط العصبى الراقى ( التفكير - التذكير - التخيل - الأحلام ) حيث اكتشف إيثان بيتروفيتش بافلوف Ivan . Pavlov العالم الروسى الفعل المنعكس الشرطى الذى حاز به على جائزة نوبل وقد أدت أعمال بافلوف إلى انجاز أعمال عديدة فى مجال التربية والعلاج النفسى والصناعة .

وللأسف الشديد فإن المكتبة العربية لا تعلم عن أعماله ما لا يزيد عن فصل فى كتاب عن الأفكار الأساسية لنظريته على حين تصل أعمال بافلوف إلى أكثر من عشرين مؤلفاً تضم نتائج رحلة ٢٠ عاماً فى البحث العلمى .

وفى عام ١٩٠٩ قدم كوربينيان برودمان خريطة هامة للقشرة الدماغية Cerebral Cortex أوضح فيها الفروق بين نشاط أجزاء كثيرة من مساحات تلك القشرة ( تم تطويرها سنة ١٩٥٨ على يد جيبس Gibbs ) .

ويشهد عام ١٩١٤ نشر دراسات هامة فى علم النفس حيث قدم برودى واطسون نظريته فى السلوك أوضح فيها أن نشاط المخ هو المسئول عن الإستجابة لمثيرات العالم الخارجى .

وفى الفترة ما بين ١٩١٠ - ١٩٢٠ تحدث رواد الجشطلت فى تفسير الإدراك عن فكرة جشطلت الدماغ والجشطلت الفسيولوجى .

ولما كانت وظائف المخ تمثل صندوقاً مغلوقاً ، فقد حاول العلماء الوصول لأسراره عندما اكتشف هانز بيرجر Hanz Berger الطبيب الألمانى سنة ١٩٢٩

- ١٣ -

إيقاع ألفا حيث كان أول من سجل النشاط الكهربى عند الإنسان .  
وقد أحدثت أعمال بيرجر ثورة علمية فى علوم النفس والأعصاب ودراسة  
المراكز العصبية العليا حيث تمكن العلماء بسبب اكتشاف بيرجر من تسجيل نشاط  
المخ أثناء النوم وأثناء تأدية المهام النفسية المختلفة ( استخدمه المؤلف فى دراسة  
للدكتوراه سنة ١٩٧٦ عن علاقة نشاط المخ الكهربى بالأداء العقلى ، طريقة تسجيل  
ذبذبات المخ EEG ) .

ويتضح من العرض السابق كيف أن كل عالم قد أسهم بطريقة أو اكتشافاً ،  
بعم بناء هذا العلم ، والمتخصص فى مجال الدراسات السيكوفسيولوجية لا يمكنه  
أن يترك باييز J.w Papez الذى اكتشف سنة ١٩٣٧ الجهاز الطرفى بالمخ Limbic  
System الذى أثبتت الدراسات التجريبية الدقيقة إرتباطه بالتعلم والإنتباه .  
وقد أضاف موريس وموجان Moruzzi and Hoyace Mogan سنة ١٩٤٦ بعظم  
عمل أوضح فيه علاقة نشاط ساق المخ Brain Stem وإشاراته بعملية الإنتباه أو  
الوعى ، ومن ثم وضع الأساس الفسيولوجى لدراسة الإنتباه .

والدارس فى مجال علم النفس لابد له من التعرض لمفاهيم اللذة والألم  
والمكافأة والعقاب وقد قدم الباحث الأمريكى الـ Olds سنة ١٩٥٣ الأبحاث  
أبهر به الأوساط العلمية حيث اكتشف مراكز اللذة فى المخ وقتها يسمى البصوت  
العلمية فى مجالات الغدد الصماء والجهاز العصبى بشكل يصعب التأتىخ .

فمنذ نهاية الستينات وحتى الآن حدثت تطورات هائلة أدت إلى ظهور أبحاث  
ميلر ١٩٦٩ ، التى أسفرت أهم نتائجها عن التطبيق العملى للإشتراط الإجرائى  
لامكانية التحكم الأداةى لوظائف الجهاز العصبى المركزى والمستقل . ( يحفل  
تاريخ علم النفس الفسيولوجى المعاصر بأعمال لوريا Lauria ١٩٧٣ . وفى عام  
١٩٩٠ تطالعنا الأخبار العلمية عن محاولة نقل مخ إنسانى إلى جسم شمبانزى .  
ومما تقدم يتضح أن علم النفس الفسيولوجى قد مر بتاريخ طويل أضاف فيه  
كل علم لبنة أساسية أدت إلى تطور الأفكار والمفاهيم المرتبطة بمشكلات السلوك  
كما حظى المنهج بتقديم عمليات الضبط التجريبى وأساليب تسجيل المؤشرات  
الفسيولوجية المختلفة التى سياتى الحديث عنها فيما بعد .

## الفصل الأول

### موضوع علم النفس الفسيولوجي

#### ١ - مباحث علم النفس الفسيولوجي :

إن تحديد موضوع دراسة أى علم من العلوم يعتمد على أساليب رصد الظواهر المعنية بهذا العلم ، فمن عرضنا المختصر لبعض ملامح تاريخ علم النفس الفسيولوجي ، يمكننا ملاحظة التطور الحتمى للأفكار والأساليب المنهجية التي اقتضت حتماً امتزاج العديد من المباحث العلمية لمختلف فروع العلم ويمكننا تقسيم اهتمامات الباحثين فى مجال علم النفس الفسيولوجي إلى ثلاثة مباحث متداخلة :  
 فبينما ذهب فريق يبحث عن الخصائص أو المؤشرات أو الإشارات الفسيولوجية التي تصاحب استقبال مثيرات العالم الخارجى أو تغيرات الحالات الوظيفية للجهاز العصبى ، مثل تغير معدل ضربات القلب أو نشاط العضلات الكهربى أو تغير ضغط الدم كنتيجة لتعرض الأفراد لمواقف تثير حالة القلق أو الإنفعال ، نجد فريقاً آخر قد اهتم بصورة واضحة بتتبع العمليات العصبية الفسيولوجية المتتالية التي تكمن وراء فعل محدد وهؤلاء يبحثون بعمق الميكانيزمات العصبية والكيميائية - الفسيولوجية التي تحدد مسار استقبال مثيرات العالم الخارجى حتى نهاية إصدار الفعل مثل ميكانيزم الرؤية والسمع والشم والانتباه والتعلم والذاكرة . . . الخ .  
 أما الفريق الثالث فقد اختار لنفسه البحث عن التطبيقات العملية لنتائج البحوث السيكوفسيولوجية سواء فى مجال العلاج النفسى كما هو الحال فى استخدام أجهزة العائد البيولوجى Biofeed back أو فى الكشف عن الكذب باستخدام أجهزة كشف الكذب ، أو الإختبارات السيكوفسيولوجية فى الانتقاء المهنى .

#### ٢ - أهمية علم النفس الفسيولوجي :

والقول القديم المأثور عن علاقة النفس بالجسم يذكرنا بتحذير مفيد : " إذا لم يشتك الإنسان شكت أعضاؤه " . فكثيراً من التغيرات الجسمية والفسيولوجية تحدث كنتيجة مباشرة للضغوط النفسية التي يعيشها الفرد الإنسانى فى عالم دائم التغير .

وإذا كان أهل علم النفس البحث قد تباينوا بين تيارين : أحدهما ينادى بتجزئء السلوك الكلى إلى وحداته الأساسية والثانى يهتم بدراسة الإنسان كوحدة كلية

فريدة فى نوعها نجد أيضاً أن دراسة السلوك من المدخل الفسيولوجى قد تتم على مستوى وظائف أجزاء أو أجهزة محددة من جسم الإنسان أو قد يتناول دراسته بصورة متكاملة تتطلب تعاون فريق هائل من العلماء فى شتى فروع العلم ولو قارنا بين الإنسان والحاسب الآلى من أجل التشبيه والتوضيح فقط من حيث إمكانية التحكم والإستفادة من كليهما على النحو الآتى :

نفترض أن الشخص ( أ ) يستطيع فقط أن يقوم بتشغيل الحاسب الآلى بإستخدام برنامج محدد ، بينما يستطيع الشخص ( ب ) بالإضافة إلى التشغيل أن يعرف تركيب ووظيفة كل جزء من أجزاء الحاسب وطريقة وضع البرامج . فمن منهما أكثر قدرة على الإستفادة منه من ناحية التحكم فى وظائفه وإمكاناته ؟ لاشك أن الشخص ( ب ) هو الأفضل .

وعلى هذا الأساس نجد أن المعلم أو الأخصائى النفسى الذى يدرس بناء الإنسان وأجهزته العصبية والتشريحية مع معرفة وظائف كل منها من الناحية النفسية هو الأقدر بلا شك على تنمية السلوك وضبطه والتحكم فيه فى حدود إمكانات النتائج والمعلومات المتاحة عن الإنسان .

كما ظهرت فى الأعوام الأخيرة دراسات تحاول تسجيل أكثر من ٢٥ متغيراً ينفرد كل منها بوظيفة جهاز فرعى محدد بجسم الإنسان فى نفس الوقت واللحظة الذى يتعرض فيها الفرد لأثر موقف معين قابل للقياس السيكومترى أو الفيزيقي .

وقد يأتى ذلك اليوم الذى تسمع فيه عن التوصل إلى جهاز فيديو متطور يستقبل إشارات كهربية عما يدور فى المخ ليلاً لنشاهد فى صباح اليوم التالى تسجيل بالصوت والصورة والألوان لأحلامنا أو ما يتم داخل ذلك الكون الفسيح الذى نسميه المخ Brain .

ولقد قال الشاعر عن الإنسان :-

ويزعمون أنك جرم صغير  
وقد انطوى فيك العالم الأكبر

### ٣ - علم نفس فسيولوجى أم فسيولوجيا نفسية ؟ :

يعبر عالم النفس الألمانى الشهير فونت Wundt أول من أطلق تسمية " علم النفس الفسيولوجى " على الظواهر النفس - فسيولوجية عندما أسس معمله السيكلوجى فى ليبنرج سنة ١٨٧٩ وعندما إزداد الإهتمام من السيكلوجيين والفسيولوجيين بالظواهر التى تقع فى منطقة التداخل بين علم السيكلوجيا وعلم

الفسيوولوجيا ظهرت إتجاهات تنادى بعلم السيكوفسيولوجيا تميزاً له عن علم النفس الفسيولوجى .

والمدقق فى بحوث واهتمامات كلا العلمين يجد أنهما يبحثان بدقة بالغة فى طبيعة العلاقات الإرتباطية المتداخلة بين المظاهر والمتغيرات النفسية من جانب والمظاهر والمتغيرات الفسيولوجية التى تصاحبها من جانب آخر ، فإذا تمثلت نقطة البداية فى الخصائص والمتغيرات النفسية لأشخاص نوى علامات فسيولوجية عصبية محددة مثل إصابات المخ أو إستثارته أو وضع الفرد تحت أثر الأوبية ، سعى بعلم النفس الفسيولوجى حيث يبدأ الباحث بأفراد لهم طبيعة فسيولوجية محددة مسبقاً ( متغيرات مستقلة ) ولكن إذا قام الباحث بتسجيل المؤشرات والقيم الفسيولوجية المختلفة كمتغيرات تابعة لأثر نفسى محدد كالتعرض لموقف القلق أو الخوف أو لمعلومات معرفية كما تظهر فى تجارب اليقظة والإنتباه كمتغيرات مستقلة أطلق عليه فى هذه الحالة بالسيكوفسيولوجيا . فمن الواضح إذن أن كلا الفرعين يبحثان فى طبيعة العلاقة بين المتغيرات النفسية القابلة للقياس أو الضبط والمتغيرات الفسيولوجية التى يستطيع الباحث تسجيلها أو تتبعها .

فلا شك أن هؤلاء الذين تخصصوا بعمق فى علم النفس سوف يعتبرون المتغيرات الفسيولوجية - طبقاً لمقتضيات الظاهرة - متغيرات مستقلة على حين نجد أن المتخصصين فى الفسيولوجيا سوف يبدؤون بالمتغيرات النفسية كمتغيرات مستقلة ، ويذكر أحمدعكاشة سنة ١٩٧٥ ص ٢٠ " عندما أسس فونت معمله السيكولوجى . . . . . كانت كل التجارب التى أجريت فيه تجارب فى علم النفس الفسيولوجى بحيث أصبح علم النفس التجريبي وعلم النفس الفسيولوجى إسمين لمسمى واحد " .

وفى ضوء التقدم التكنولوجى والإعداد العلمى لدارس السيكلولوجيا والفسيولوجيا الذى أصبح يؤثر كل منهم فى الآخر ، نجد أن مقتضيات دراسة الظاهرة والفائدة التطبيقية هى التى تملى على الباحث تحديد المتغيرات التجريبية المستقلة والتابعة ، وجدير بالذكر أن مؤلف هذا الكتاب قد حاول الجمع بين المدخلين فى دراساته وبحوثه التى تناول فيها طبيعة العلاقة المتداخلة بين المتغيرات النفسية ( تركيز الإنتباه - درجات القلق - التحكم الذاتى - الشخصية ) والمتغيرات الفسيولوجية ( قيم نبضات رسم المخ EEG - إستجابة الجلد الجلفانيه

GSR - معدل ضربات القلب HR - قيم نشاط العضلات الكهربى (EMG) .  
 مما تقدم يتضح أن موضوع علم النفس الفسيولوجى أو السيكوفسيولوجيا  
 إنما يركز على التأثيرات المتبادلة بين النفس والجسم معاً . وعلى الرغم من  
 إختلاف طبيعة علم النفس البحت عن علم الفسيولوجيا البحت فإن المدخل  
 الفسيولوجى يساعدنا كثيراً فى فهم طبيعة بناء وعمل وظائف أجزاء جسم الإنسان  
 المرتبطة بالمرجات النفسية سلوك وأداء وأفكار ومشاعر .  
 فلو بدأنا بعملية الإحساس Sensation على أنها أبسط وأهم العمليات النفسية  
 على الإطلاق لوجدنا أنها تمثل بؤرة الإلتقاء بوضوح تام بين السيكولوجيا  
 والفسيولوجيا وقد حدد ويبرر ويختر القوانين الأساسية لدراسة الأحساس  
 والعتبات الفارقة وزمن الرجوع وما تمخض عنها من تطبيقات عديدة فالمدخلات  
 الحسية كطاقة فيزيقية تنتقل من خلال الأعصاب الحسية والمستقبلات فى الحواس  
 الأساسية إلى المراكز العصبية العليا حيث يتم ترجمة الشفرة العصبية وإدراك  
 الشئ المحسوس فلكل حاسة عضو مسئول عنها له تركيب دقيق من الناحية  
 العضلية والعصبية والتكوينية ، ومن ثم فإن وظائف الحواس لا يمكن أن تتم بدون  
 الإشارات العصبية الفسيولوجية ، ولما كان الإحساس كعملية نفسية هو المادة  
 الخام التى يتم معالجتها بعمليات الإدراك فإن نشاط وإرتباطات المراكز العصبية  
 العليا بالقشرة المخية يمثل الأساس الفسيولوجى لعمليات الإدراك والتخيل  
 والتذكر والتفكير ومن هنا إهتمت بعض الدراسات السيكوفسيولوجية بعمليات  
 الدماغ المرتبطة بالعمليات العقلية العليا أو ما يعرف بالنشاط العصبى الراقى  
 ( الإدراك والتخيل والتفكير والتذكر ) .

وتظل أحد القضايا الأساسية التى يناقشها علم النفس الفسيولوجى أو  
 السيكوفسيولوجيا تنحصر فى البحث عن المؤشرات الفسيولوجية أو العمليات  
 العصبية التى هى دالة وظيفية لحالة الفرد النفسية وخصائصه الشخصية  
 والحركية .

لذلك فقد إمتد نشاط البحوث السيكوفسيولوجية للعديد من ميادين علم النفس :  
 الشخصية والأنماط المزاجية ، الأمراض النفسية ، ميكانيزمات التعلم والتذكر فى  
 العشر سنوات الماضية جذبت نظرية تشغيل المعلومات فى المخ إهتمامات البحث  
 النفس - فسيولوجى ، كما أن ظهور علوم الحاسبات الآلية المتقدمة قد فتح آفاقاً

جديدة حول عرض نماذج المعلومات والذكاء الصناعى artificial intelligence  
فعلم النفس الفسيولوجى لم يترك ظاهرة نفسية إلا وحاول أن يرتبط بها سواء  
على المستوى الجزيئى الكميائى كما هو الحال فى حالة تتبع أثر الهرمونات على  
السلوك والشخصية ، أو على مستوى وظائف أجزاء محددة بالجهاز العصبى كما  
هو الحال فى الكشف عن علاقة الجهاز العصبى الطرفى بالمخ Limbic System  
بظواهر التعلم والإنفعال كما كشف عن الدور الهام الذى يلعبه حسان  
البحر Hippocampus فى عمليات الذاكرة .



## الفصل الثاني

### أساليب وفتيات البحث في علم النفس الفسيولوجي

ومرة ثانية نؤكد للقارئ ضرورة التحديد الأساسى لحالة البداية : هل هي سيكولوجية نبحت في مؤثراتها وخصائصها الفسيولوجية ؟ أم هي فسيولوجية نبحت في متغيراتها وخصائصها النفسية ؟ ومهما اختلفت نقطة البداية فإن المنهج أو الأسلوب الذى يستخدم للتوصل إلى الحقيقة العلمية هو الذى يجعلنا نثق فيها ونبحث لها عن فائدة تطبيقية عملية .

فبالأسلوب أو المنهج هو بإختصار شديد : تفكير منظم على درجة من الدقة يحدد من خلاله الباحث تتالى أو تتابع الخطوات الفكرية والعملية التى جعلته يصل إلى حقيقة أو قانون علمى فمثلاً : كيف عرف هانز بيرجر Hanz Berger سنة ١٩٢٩ أن هناك إيقاعاً نوعياً Rhythm يصدر عن المخ يرتبط بحالة الهدوء النسبى عندما يسترخى الفرد ؟ أو كيف عرف العلماء أنه فى حالة إنفعال الغضب مثلاً تزداد نسبة الأدرينالين فى الدم ؟ فهناك قول مأثور عن عبد الحليم منتصر يذكر فيه " يعرف العلم بمنهجه لا بنتائجه " والمنهج التجريبي يمثل حجر الأساس لأساليب البحث فى الظواهر النفس - فسيولوجية إلا أن حدود إستخدام التجربة العملية هى التى قدمت الفروق الأساسية بين علم النفس الفسيولوجى والسيكوفسيولوجيا فبينما يهتم الأخير بالتجريب على الإنسان فقط نجد أن علم النفس الفسيولوجى يجرى على الحيوان والإنسان ، واذك فإن الموضوعات التى سنتناولها فى هذا الكتاب سوف تضم حقائق ومعلومات وأساليب تتعلق بالسيكوفسيولوجيا أحياناً ( نقطة البداية " المتغيرات المستقلة " نفسية ) ويعلم النفس الفسيولوجى ( المتغيرات المستقلة فسيولوجية ) أحياناً أخرى . وأعنى بذلك أن التحليل العلمى الذى نقدمه يحاول أن يتحرر من التسمية فالمهم دائماً هو الحقيقة العلمية .

#### أولاً - مهمل علم النفس الفسيولوجى .

يعتبر فونت أول من أسس معمل علم النفس الفسيولوجى سنة ١٨٧٩ حيث كان ، بمقاييس عصره ، من المعامل التى حظيت باحترام الباحثين فى جميع دول العالم والعصر الحالى يشهد تقدماً هائلاً فى تكنولوجيا القياسات الإلكترونية فسيولوجية والنفسية بحيث أصبح من الصعب ، حتى على بعض المثقفين ، التفرقة بين معامل علم النفس ومعامل الطبيعة وفروع البيولوجيا العملية .

- ٢٠ -

وحيث أن إعداد معامل علم النفس الفسيولوجي تتطلب ميزانية ضخمة فإن  
ثمة مكونات أو متطلبات أساسية يمكن أن تبدأ بها عملية الإعداد ، وأبسط المعامل  
لا بد وأن يتضمن المكونات الهامة الآتية : -

١ - مستقبلات الإشارة Sensors وهي تلتقط المعلومات الفسيولوجية المراد  
تسجيلها .

٢ - الناقلات Transducers .

٣ - مكبرات amplifiers تقوم بتكبير وتعديل الإشارات .

٤ - أجهزة عرض الإشارات وتسجيلها .

٥ - وحدة تكميم quantification الإشارات وهي مسئولة عن تحويل الإشارات  
المسجلة إلى قيم رقمية معيارية تصلح للتفسير والتحليل العلمى .

وجدير بالذكر أن غالبية الأساليب التي ورد ذكرها سابقا تتم دائما داخل معمل علم  
النفس الفسيولوجي للتمكن من تحقيق الضبط التجريبي إلى جانب تسجيل  
المؤشرات الفسيولوجية واردة الذكر . ( شكل ١ - أ ) .

وفيما يلي شرحاً مبسطاً لكل منها :

١ - مستقبل الإشارات الفسيولوجية Sensors .

وهي عبارة عن أداة خاصة بسيطة لها صفات فيزيقية متميزة تمكنها من  
إستشعار الإشارات الفسيولوجية ، فإذا كان الحدث المراد دراسته مصحوباً  
بخصائص كهربية فإن تثبيت قطبين electrods على المكان المناسب بالجسم يكفى  
لنقل الإشارات الكهربائية المعينة مثل الأقطاب التي توضع على فروة الرأس  
لتسجيل نشاط المخ الكهربى EEG أو التي توضع على العضلات لتسجيل  
إشارتها الكهربائية EMG وهناك العديد من الإختصارات التي تبدأ بالحرف " E "  
الذى يعنى " Electro " أى كهربى ، وتوجد الأقطاب فى أنواع وأشكال عديدة  
تتوقف على الغرض من الدراسة فهناك أقطاب الفضة والبلاتين والذهب . . . الخ  
وبفضل تلك الأقطاب يمكننا تسجيل أكثر من مؤشر فسيولوجي فى آن واحد . طبقاً  
لعدد القنوات التي يسمح بها البوليجراف polygraph .

٢ - الناقلات Transducers .

والناقل عبارة عن بناء فيزيقى خاص يقوم بتحويل إحدى صور الطاقة إلى  
الأخرى ، وأغلب تلك المحولات فى مجال السيكوفسيولوجيا تقوم بتحويل الكميات

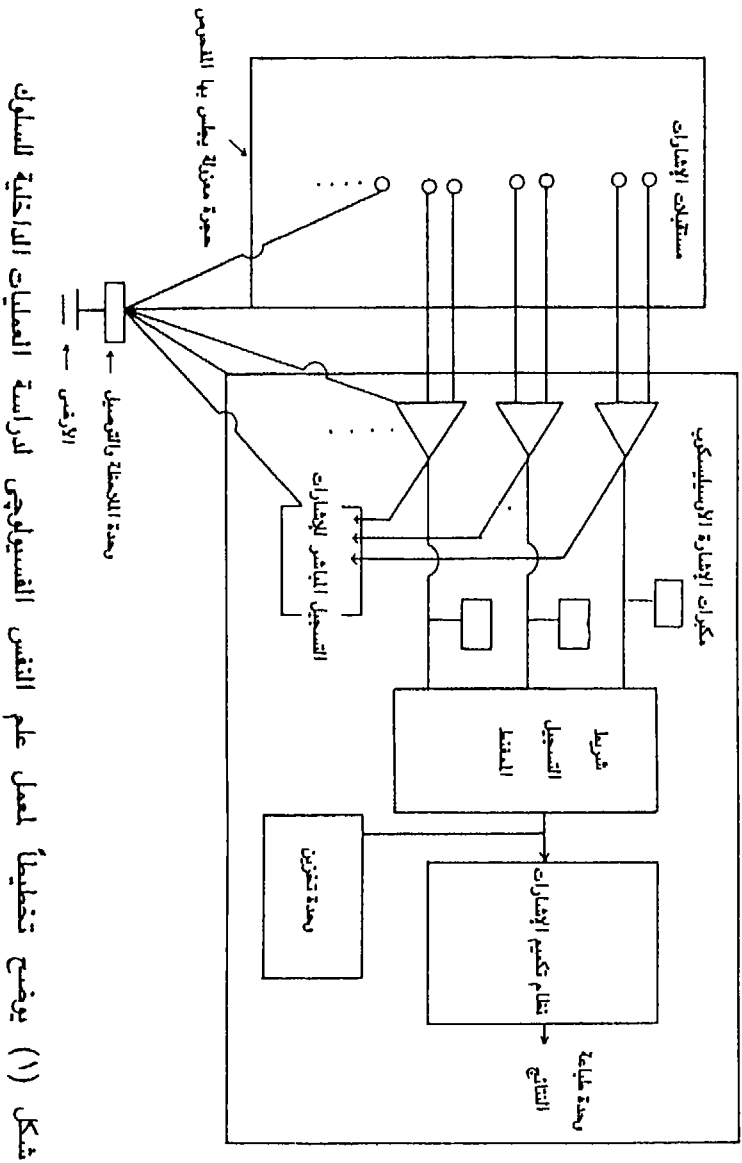

شكل (١)

شكل (١) يوضح تخطيطاً لعمل علم النفس القسويولوجي لدراسة العمليات الداخلية للمتلوك

- ٢٢ -

الفيزيائية - قوة - ضغط - إلى طاقة كهربية كما هو الحال فى تسجيل منحني التنفس حيث لا يوجد تيار كهربى مباشر يمكن تسجيله .

فعند تغير حجم الصدر فى عمليات الشهيق والزفير أثناء التنفس يحول الناقل ضغط الهواء الواقع عليه إلى إشارات كهربية تتناسب مع حجم الصدر أثناء التنفس ، أما فى حالة تسجيل الإشارات من عضو له خصائص كهربية بطبيعته كالمخ والعضلات فإن الأقطاب تنقل الإشارات الكهربائية مباشرة إلى المكبرات .

### ٣ - تكبير الإشارات .

وعادة ما تكون الإشارات الكهربائية المستقبلية من العضو ضعيفة ولكى يمكننا ملاحظتها سواء عن طريق الأوسيلسكوب أو فى شكل منحني مرسوم على الورق نجد أنه من الضروري أن تمر بمرحلة تكبير الإشارة باستخدام أجهزة الكترونية خاصة للغاية ، ويجب أن نحذر الباحثين عند إختيارهم لنوع التكبير المطلوب حتى لا تتدخل فى تغير شكل الذبذبات التى نحصل عليها .

ولعل مكبرات الصوت خير مثال على ذلك ، ويستفاد من تكبير الإشارات فى إمكانية تحويلها إلى مجموعة أقلام ترسم منحنيات تشبه تماماً الحدث الأصيل الذى نريد تسجيله ، كما يستفاد من وسائل التكبير فى تحويل ذبذبات رسم المخ إلى صوت يسمعه الفرد أو مؤشر يتحرك على تدريج ومن ثم يمكننا تتبع الحالة الوظيفية بشكل موضوعى يمكن ملاحظته أو قياسه .

### ٤ - وحدات عرض وتسجيل الإشارات .

وتلك الإشارات التى تم تكبيرها لابد أن يتم عرضها بصورة تجعلها قابلة للملاحظة ويتم ذلك عن طريق وحدات خاصة تعرف بالأوسيلسكوب " أنبوبة أشعة المهبط " هو أشبه بشاشة التليفزيون ولكن تلك الطريقة لا تحتفظ بسجل للمعلومات والإشارات التى تم رصدها لذلك فمن الممكن تخزين تلك الإشارات فى صورتها التى تشبه الإشاره الأصيل ( الموجودة داخل العضو المراد ملاحظته ) عن طريق استخدام أجهزة التسجيل المغنطه ( الكاسيت العادى ) .

وجدير بالذكر أن أوسع وسائل تسجيل الذبذبات والإشارات الكهربائية بصورة دائمة ومرئية فى نفس الوقت ، تلك التى تعرف براسم المنحنيات عن طريق أقلام الحبر التى تزود بها الوحدة . تماماً كما يحدث عندما تذهب لعمل رسم للقلب ، فى شكل شريط من الورق مسجل عليه كافة وظائف القلب ويمكن أن نلفت النظر إلى

- ٢٣ -

أن المعلومات المسجلة على شرائط الكاسيت يمكن تحويلها إلى منحنى مرسوم على شرائط الورق أو على جهاز الأوسيلسكوب .

### ٥ - وحدات تكميم الإشارة أو الذبذبة .

يمكن تقسيم أنواع البحوث السيكوفسيولوجية من حيث فترة ظهور الظواهر التي يتم دراستها إلى :

١ - أبحاث تتعلق بدراسة الظواهر الخاطفة السريعة فهي لحظية فى مدى زمن ظهورها فمثلاً عندما يطلب من المفحوص التعرف على حروف أو أشكال يعرضها جهاز التاكستكوب فى مدة تستغرق ثوانى معدودة ، فإن الإستجابات الفسيولوجية لابد أن يتم تسجيلها فى نفس فترة وقوع الحدث أو الظاهرة .  
وعموماً فإن تلك البحوث تعتمد على القياس الكمى : لمقدار السعة amplitude والكمون latency والفترة الزمنية التي تحتلها الظاهرة المرصودة .  
أما السعة فلا بد أن يتم تقديرها بالنسبة إلى خط أساسى هو نقطة الصفر ، فمثلاً عند قياس سعة ذبذبات نشاط العضلات الكهربى EMG عند تقديم المثير الشرطى فإنه لابد من تحديد خط للقياس فى لحظة صدور المثير ، والشكل الآتى يوضح تلك الفكرة :

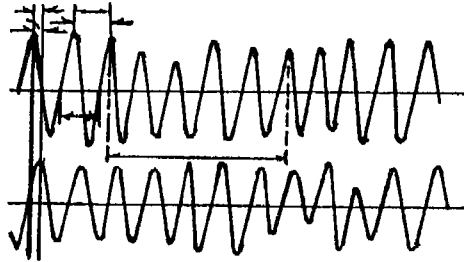

فإذا كانت المسافة بين قمتين = ١٢ سم وسرعة الورقة = ٦٠ م/ ثانية فإن الفترة الزمنية للذبذبة =  $\frac{١٢}{٦٠} = ٢$  ثانية ومما يقابل تردد مقداره ٥ ذبذبة / ثانية . فترة الذبذبة ز =  $\frac{١٢}{٦٠} = ٢$  ثانية

فإذا كانت الذبذبات المسجلة على شريط الورق كما هى موضحة فى الشكل عاليه فإن إرتفاع قلم الجهاز عن الخط الأساسى لأعلى ثم لأسفل يعطى قيمة السعة amplitude أما عدد القمم الموجودة فى أعلى الخط الأساسى سوف يمثل التردد الذى يساوى فى هذا المثال ٤ ذبذبات فى الثانية .

وفى بعض الأحيان يتم قياس عدد الدورات فى وحدة الزمن كما هو الحال عند

قياس معدل نبض القلب .

٢ - أبحاث تتعلق بتسجيل الظواهر التي تستغرق فترة طويلة : مثل إستجابة الجلد الجلفانية أو منحنى رسم المخ لفترات طويلة فإن المعايير السابقة فى النوع الأول تظل كما هى ولكن مع تحديد مدة زمن التحليل المطلوب .  
وعادة يتم التكميم فى هذه الحالة بإستخدام أدوات متقدمة وعلى درجة عالية من الدقة تقوم بعملية تحويل المنحنى إلى قيم رقمية بصورة آلية حيث تتوفر الحاسبات الآلية المبرمجة لهذه الأغراض بدلاً من التحليل اليدوى الذى يتطلب مجهوداً ضخماً وتركيزاً ودقة فى إستخدام أدوات القياس اليدوية .

وقد ساعدت وسائل التخزين الحديثة فى تحليل أكبر قدر ممكن من المعلومات المتدفقة من النظم العصبية المعقدة . حيث يهتم الباحث بعملية التفسير والتطبيق العملى فى التشخيص والعلاج والبحث العلمى . ويعنى ذلك أن تلك الأساليب الدقيقة تحاول رصد الظواهر النفسية المعقدة من خلال مؤشرات موضوعية دقيقة لا تتدخل العوامل الذاتية فى تقديرها ، لنصل فى النهاية إلى التقدير الكمى الرقمى للأشياء والظواهر طبقاً لقواعد راسخة الأساس ، ومن ثم يمكن التعامل معها بوسائل التحليل العلمى والإحصائى المناسبة .

#### ٦ - أدوات نفسية .

بالإضافة إلى تلك المكونات السابق ذكرها لابد وأن يتضمن المعمل وسائل القياس النفسى الآتية .  
أ - وحدات ضبط الزمن .

ب - وحدات عرض المثيرات المقننة ، وتتضمن برامج متقدمة على الحاسب الآلى ، أجهزة التاكسيستسكوب ، مصدر للمثيرات السمعية والضوئية .

ح - أجهزة قياس الذاكرة .

هـ - أجهزة قياس الإدراك

و - أجهزة قياس الإنتباه .

ز - أدوات قياس زمن الرجوع ، الثبات العصبى .

- أدوات قياس القدرات المعرفية والقدرات الخاصة .

- تصميمات تجريبية لقياس السلوك الإجتماعى داخل المعمل .

- إختبارات الشخصية والتفكير والذكاء .

ولا نستطيع فى هذا الكتاب أن نعرض تلك الأدوات تفصيلاً لأنها تتطلب مراجع

متخصصة يمكن الرجوع إليها عند الضرورة ، فما يعيننا بالدرجة الأولى ينحصر فى معرفة نتائج إستخدام تلك الإختبارات فى علاقتها بالعوامل والمحددات والمتغيرات الفسيولوجية .

ويمكننا أن نوجز أهم الأساليب المستخدمة فى مجال الدراسات النفس - فسيولوجية ( علم نفس فسيولوجى أو سيكوفسيولوجيا ) فيما يلى : -

#### أولاً ، طرق ملاحظة وظائف المخ Brain Functions

قال فيثاغورس فى القرن السادس قبل الميلاد أن المخ هو عضو العقل ، وقال لوريا Luria ، ١٩٧٠ أن كل نشاط عقلى يتضمن بنية سيكولوجية محددة توجد فى مناطق القشرة الدماغية .

وحيث أننا لا نستطع أن نشاهد مباشرة ما يحدث داخل الجهاز العصبى فى علاقته بالأنشطة النفسية المختلفة فإن العلم قد استحدث عدة وسائل بها يتم تسجيل ومتابعة نشاط المخ ووظائفه ، وهى :

#### ١ - طريقة إستئصال بعض أجزاء المخ : Cerebral ablations

يعتبر لاشلى Lashley ١٩٢٩ أول من إستخدم تلك الطريقة عندما أوضح وجود علاقة بين إصابة مخ الفئران وسوء النشاط العقلى لديهم . وفى عام ١٩٤٧ كان هالستد Halsted أول من إستخدم نفس الطريقة على الإنسان ، فقد تطلب علاج بعض الأفراد للإبقاء على حياتهم إجراء عمليات جراحية فى المخ تؤدى إلى إستئصال بعض مناطقه أو أجزائه ، وبعد إجراء تلك العمليات يتم إختبار هؤلاء الأفراد بإستخدام بطارية خاصة من الإختبارات النفسية حيث تبين إختفاء أو تغير بعض الوظائف النفسية والعقلية عند هؤلاء الأفراد ، وتلك الطريقة لا يمكن إجراؤها إطلاقاً على أى إنسان إلا فى حالة ضحايا الحروب والحوادث والأورام السرطانية التى تتطلب بصفة رئيسية إستئصال الجزء المريض .

وفى تلك الحالة يتم تطبيق إختبارات عقلية ونفسية قبل وبعد إجراء العمليات الجراحية حيث تؤدى إصابة أو إستئصال بعض فصوص المخ من القشرة الدماغية بالمنطقة الصدغية Temporal إلى ظهور خلل واضح فى السلوك اللفظى والذاكرة اللغوية ، بينما يؤدى نزع أو إستئصال بعض أجزاء المنطقة الجدارية Parietal إلى خلل فى وظائف التناسق أو التأزر الحركى علاوة على إضطراب

إدراك الخصائص المكانية .

## ٢ - تسجيل نشاط المخ الكهربى Electroencephalogram .

كما ذكرنا من قبل يعتبر هانزبيرجر سنة ١٩٢٩ أول من سجل النشاط الكهربى للمخ عند الإنسان من خلال فروة الرأس . طبقاً لخريطة عالمية تحدد أماكن المراكز العصبية العليا ، ويشبه هذا الأسلوب عملية تسجيل نشاط القلب - بوضع أقطاب خاصة على فروة الرأس تنتقل النشاط الكهربى التلقائى للقشرة الدماغية إلى أقلام حبر دقيقة ترسم الذبذبات على ورق خاص يوضع بجهاز رسام المخ electroencephalography على أن يتم التسجيل تحت تأثير نفسى معروف من قبل وهنا تمثل ذبذبات رسام المخ المتغيرات التابعة إما تقديم لمنبه أو مشكلة تتطلب حلاً يشير إلى المتغيرات التابعة ( الأشكال : ١ - ب ، ١ - ج ) .

وحتى نفهم طبيعة النشاط الكهربى للمخ علينا أن نعرف :

أ - لماذا هذا النشاط الكهربى .

ب - العمليات الكهربائية للقشرة المخية عند الإنسان .

## ١ - لماذا ذلك النشاط الكهربى للأنسجة الحية .

مهما اختلف مصدر ذلك النشاط وأماكن تلك المواد الكهربائية المخية نتيجة التكوينات العصبية المختلفة فلا بد وأن يرتبط بأى حال من الأحوال بميكانيزمى أهم عمليتين فسيولوجيتين : - عملية الإثارة excitation وعملية الكف inhibition . وكما نعلم فإن الطبيعة الكهربائية للمخ تتوقف على المكونات الأساسية للخلية - جسم الخلية والشجيرات ثم المحور وهذا الأخير ويمكن إخضاعه لإمكانات البحث والدراسة الدقيقة .

ولانتقال جهد الفعل action potential وخصائصه على إمتداد المحور axon يمكن أن تعزى ظهور عملية التنبيه طبقاً لقانون - الكل أو لا شىء all or non law ولكى تنمو عملية الإثارة على إمتداد الألياف العصبية لابد من توفير شرط أساسى يعبر عن حالة الإستقطاب التى يوجد فيها الغشاء الخولى طبقاً لميكانيزمات المضخات الأيونية ionic pump وتحت أثر جهد الفعل تبدأ أيونات الصوديوم فى التحرك تجاه الداخل ( داخل الليفة العصبية ) حيث تظهر حالة عدم الإستقطاب على جانبي الغشاء الرقيق ويظهر الجزء المساعد من الموجة التى تسجل على شكل ذبذبات لها صفات خاصة ويدخول أيونات الصوديوم تحت أثر ذلك



الجهد تبدأ أيونات البوتاسيوم فى الخروج بدرجة أبطأ بكثير من دخول أيونات الصوديوم . وتحت أثر الوسائط الكيميائية تحدث العملية العكسية حيث يقل دخول أيون الصوديوم .

وهكذا تحدث هذه السلسلة الدورية من النشاط الكهربى التلقائى حيث يمكننا تسجيله فى صورة الذبذبات الكهربائية الجمعية ، فما نسجله هو مجموع فروق الجهد الكهربائية البيولوجية بين أى نقطتين على سطح فروة الرأس . . .

### ب - العمليات الكهربائية بالقشرة المخية عند الإنسان .

من العرض السابق تمكنا من إلقاء الضوء على الطبيعة الكهربائية للخلايا العصبية والقشرة المخية تحتوى على عدد هائل من التجمعات العصبية تكون أنظمة غير نوعية لها فعل التوجيه تعرف بالمراكز العصبية ، والمركز العصبى هو تجمع عدد هائل من الخلايا العصبية القريبة جداً كل منها بالأخرى وتقوم بوظيفة واحدة متخصصة إلى درجة بعيدة .

ونتيجة إتصال الإنسان بالعالم الخارجى من جهة وطبيعة عمل الخلايا العصبية من جهة أخرى تظهر عمليات فسيولوجية خاصة نستدل عليها من تسجيل تلك الذبذبات الكهربائية الدورية التى تحدث وفق نظام محدد يطلق عليه العلماء مصطلح ريثم rhythm أى تلك الموجات الكهربائية التى تحدث بصفة دورية ، فعلى سبيل المثال تثبت الأبحاث أن ظهور الرتم السريع ( رتم بيتا ) يدل على إنتشار العملية الفسيولوجية المرتبطة بحدوث الإستثارة ، أما ظهور الرتم البطيء ( رتم دلتا وثيتا ) يدل على إنتشار عملية الكف الفسيولوجى . . ويمكن وصف تلك الذبذبات الكهربائية عن طريق قياس السعة بوحدات الميكروفولت والتردد بوحدات عدد الذبذبات فى الثانية الواحدة وفيما يلى بيان لأبسط تقسيم لهذه الرتمات الكهربائية . : -

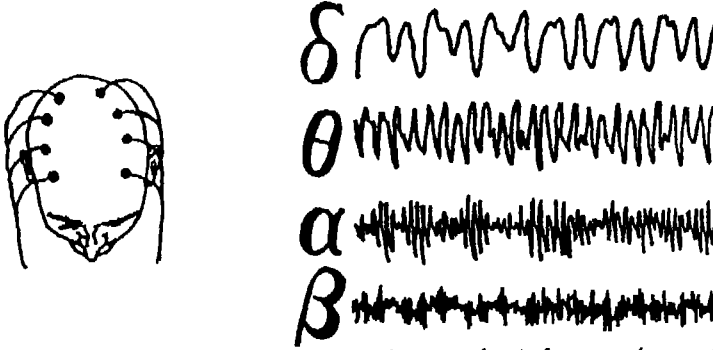

الشكل ( ١ - ب ) يوضح أنواع أيقاعات ( ريثمات ) المخ كما يتم تسجيلها من فروة

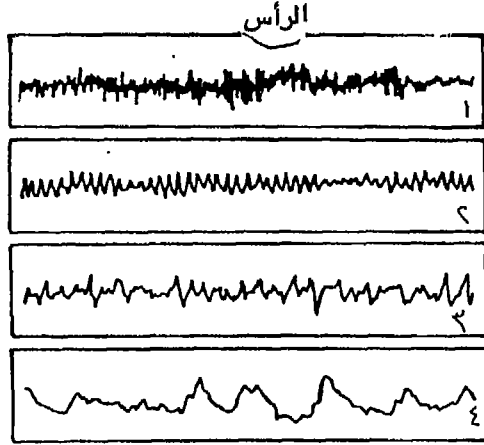

( ١ - ح ) يوضح تغيرات نبذبات المخ EEG في حالات الإنتباه ومراحل النوم

١ - نشاط سريع يشير إلى حالة اليقظة ٢ - ٤ مراحل النوم .

١ - رتم دلتا delta ونرمز له بالرمز  $\Delta$  ويتراوح تردده بين ٥ و ٣ نبذبة في الثانية ويظهر عند البالغين في حالة وجود أورام بالمخ . كما يمكن تسجيله عند الأطفال حديث الولادة حتى عامين أو في حالة النوم العميق .

٢ - رتم ثيتا theta ونرمز له بالرمز  $\theta$  ويتراوح تردده بين من ٤ : ٧ نبذبة / ثانية وهو الريثم السائد على نشاط المخ من ٢ - ٥ سنوات وعند البالغين يظهر مرتبطاً بالإضطرابات النفسية وفي ظروف الإحباط .

٣ - رتم ألفا alpha ونرمز له بالرمز  $\alpha$  ويقع تردده بين ٨ : ١٣ نبذبة / الثانية ويطلق عليه رتم الهدوء النفسى وذلك لأنه يظهر عندما يكون الإنسان

- مسترخياً وعيناه مغلقتان . ( انظر الأشكال ( ١ - ب ) ، ( ١ - ج ) .
- ٤ - رتم بيتا beta ونرمز له بالرمز B ويتراوح تردده بين ١٤ : ٣٥ ذبذبة / الثانية ويظهر أثناء التفكير العميق خصوصاً فى المناطق الجبهية . ويظهر أساساً عند البالغين ويرتبط بنشاط المخ الحس - الحركى
- ٥ - رتم جاما gama ونرمز له بالرمز  $\gamma$  ويتراوح تردده من ٣٥ : ٥٥ ذبذبة / الثانية وتدل الأبحاث الحديثة على وجود علاقة هامة بين الخصائص الفردية النفسية للإنسان ، والنشاط الكهربى الذى يسجل له من فروة الرأس والذى يطلق منحنى ذبذبات المخ EEG ، والشكل ( ١ - ب ) يوضح تغير منحنيات النشاط الكهربى عند الانتقال من حالة اليقظة إلى الحالات الوظيفية المختلفة للمخ فى أطوار النوم .
- وفيما يلى موجزاً بسيطاً لأهم الدلائل النفسية لنشاط المخ الكهربى :
- ١ - يظهر الرتم السريع أثناء عملية التفكير وحل المشاكل العقلية المختلفة خصوصاً فى المناطق الجبهية فى القشرة الدماغية ولذلك يعتبر هذا الرتم دليل على وجود الإنسان فى حالة يقظة وإستثارة . .
- ٢ - يرتبط نشاط رتم ألفا بمدى تركيز الإنتباه attention فكلما زاد الإنتباه كلما قلت السعة ويظهر أساساً فى المناطق المؤخرية بالقشرة الدماغية . .
- ٣ - إنتشار الموجات البطيئة فى المنحنيات الكهربية للفرد تدل على وجود حالة الكف ، أو عدم نشاط ذلك الجزء من القشرة الدماغية .
- ٤ - هناك أبحاث تؤكد إرتباط نشاط ألفا كأحد الدلائل الفسيولوجية للذكاء كما يقيسه إختبار وكسلر الأمريكانى ( أرجع إلى فصل المخ والنشاط العلقى ) .
- ٥ - هناك علاقة أساسية بين تغير الحالة الإنفعالية للفرد وتغير خصائص منحنيات الرتم السريع والرتم البطيء . .
- وسوف نوضح بالتفصيل فى فصل لاحق نتائج الأبحاث الخاصة بالعلاقة بين المنحنيات الكهربية للمخ والنشاط العلقى المعرفى .
- ويمكن للمتخصص فى علم النفس أن يستخدم تلك الطريقة حيث أنها لا تتطلب أى نوع من التدخل الطبى وقد إستخدمها المؤلف فى بحثه المقدم للحصول على الدكتوراه ( عبد الوهاب كامل ، ١٩٧٦ ) والتي سوف تقدم لها ملخصاً فى فصل لاحق .

- ٣. -

ويمكن تحليل منحنيات رسام المخ الكهربى EEG وفقاً لبعض الأسس

التالية :

أ - مكان وضع الأقطاب يحدد خصائص كمية وكيفية لتلك الذبذبات فمثلاً تنتشر إيقاعات ألفا أساساً فى المناطق المؤخرية Occipital والجدارية Paraital بينما تظهر إيقاعات بيتا فى المناطق الجبهية Frontal وتلك المناطق يتم تحديدها طبقاً لخريطة عالمية توضع الأقطاب على أساسها وتلتزم بقياسات دولية ثابتة نسبياً ، مثل النظام المشهور - ( ١٠٪ - ٢٠٪ ) .

ب - يتوقف نوع الإيقاع وقيم التردد على الحالة الوظيفية التى يوجد عليها الجهاز العصبى فخصائص منحنيات رسم المخ أثناء مراحل النوم يختلف عن خصائصها أثناء اليقظة أو قيام الفرد بحل مسائل عقلية مقننة .

ج - تتغير خصائص منحنيات رسام المخ EEG فى حالة حدوث الأمراض النفسية والعصبية كالصداع والفصام أو التغيرات المصاحبة للحوادث وإستخدام الأدوية ، كما يتغير فى حالة تعرض الشخص إلى مثيرات صوتية أو سمعية من نوع معين .

د - نوع الذبذبات التى يتم تسجيلها من حيث قيم التردد Frequency والسعة Amplitude حيث تتغير قيمة التردد والسعة للذبذبات المسجلة طبقاً لتصنيف نشاط المخ الكهربى إلى إيقاعات Rhythms تعرف بالأسماء اليونانية " دلتا ، ثيتا ، ألفا ، بيتا " .

### ٣ - فحص المخ الدقيق بالإشعاع Brain Scaming .

ولو أن تلك الطريقة تستخدم أساساً للفحص الشامل لأمراض المخ الناتجة عن الأورام ، الخراجيج ، جلطة الدم ، تلف بعض مناطق المخ نتيجة عدم وصول الدم إليها مثل حدوث صدمات فى الرأس إلا أن المتخصصين فى مجال علم النفس الفسيولوجى قد إكتشفوا القيمة الأساسية لذلك الجهاز فى تشخيص حالات صعوبات أو العجز عن التعلم learning disability ، وتلك الطريقة يستخدمها فقط الأطباء المتخصصون فى مجال جراحة المخ والأعصاب وليست للمتخصصين فى علم النفس ويبدأ عمل الأخصائى النفسى بعد عملية الفحص بهذه الطريقة لتحديد مناطق الإصابة حيث يقوم بعملية فحص نفسى شامل للعمليات المعرفية والشخصية والقدرات العقلية لتحديد الآثار النفسية الناتجة عن الإصابة أو

الأورام . . . . . الخ .

فى تلك الطريقة يحقن المريض بمادة مشعة وذلك عن طريق أوردة أى من الذراعين كما هو معروف وجدير بالذكر أن تلك الطريقة لا تمثل أى شىء مضر أو حتى عدم الراحة للمريض حيث يتم تنفيذها بإستعطاء المقدار الطبى المسموح به من المادة المشعة التى تعرف بإسم تكنيتيوم Technetium وهو مادة مصنعة تماماً ولا توجد فى الطبيعة . وأهم خاصية لتلك المادة أنها تصدر فقط إشعاع جاما  $\gamma$  Ray ( شبيه بإشعاع " x " إكس ) وعندما يتحرك كاشف الإشعاع ( جهاز صغير حساس لأشعة جاما ) فوق رأس المريض فى الإتجاه المرغوب فيه فإنه يتعرف على أشعة جاما التى ستظهر فى النسيج العصبى المصاب ثم يقوم بتحويل تلك الأشعة إلى صورة تشبه الصورة الفوتوغرافية لأجزاء المخ التى يلتقطها الجهاز ، وبصفة عامة فإن الجزء المصاب يظهر وكأنه بقعة داكنة فى الصورة حيث أن الأنسجة العصبية غير السليمة تصدر إشعاع جاما بدرجة أكبر من الأنسجة الطبيعية غير المصابة .

فإذا ما تم إنقاط أربع صور من زوايا ومساقط مختلفة فإنه يصبح من اليسير تشخيص المنطقة أو الجزء المصاب .

ويبدو أن أكبر صعوبة تواجه تلك الطريقة تكمن فى نقل الخصائص ثلاثية الأبعاد لصورة فوتوغرافية على مسطح فى بعدين ( الصورة العادية ) ويظهر الحاسبات الآلية المتطورة أمكن التغلب على تلك المشكلة وتم تطوير أجهزة فحص المخ بحيث تسمح بتسجيل ٢٨٨٠٠ قراءة تكفى لتحديد صورة وموقع مكان الإصابة أو الجلطة أو الورم . . . . . الخ .

ولتلك الأداة فائدة خطيرة لأهل التربية وعلم النفس حيث يمكن بتعاون الأطباء والنفسيين تشخيص الصعوبات فى وقت مبكر يسمح بوضع البرامج التربوية والنفسية فى خط متكامل مع العلاج الطبى .

#### ٤ - الانجيوجراف Angiograph .

وتلك الطريقة لا يستخدمها سوى أطباء جراحة المخ والأعصاب ولكنها تفيد أيضاً فى تشخيص أماكن الأورام أو تضخم الشرايين بالمخ ويبدأ أيضاً عمل الأخصائى النفسى بعد تحديد أماكن الإصابة أو التلف المراد معرفته . وفيها يتم حقن مادة معتمة بالنسبة لأشعة إكس فى الشرايين الرئيسية التى تقع على جانبى

العن ، وبعد الحقن يتم إنقراط صور متتابعة للمخ حيث يتم التعرف على مسار تلك المادة فى النظام الشريانى - الوريدى فى المخ ، فالكشف المبكر عن وجود أى أعطال فى أجزاء المخ منذ الصغر والتي قد تحدث نتيجة الأمراض أثناء الولادة أو الضغط على مخ الجنين المولود يقدم المعلومات الرائعة عن عدم القدة على التعلم حيث يتم وضع الطفل فى نظام تعليمى فردى يجعله يتحسن بدقة من الناحية التعليمية جنباً إلى جنب مع العلاج الطبى العصبى .

إلا أن ظهور وسائل فحص المخ الدقيقة سابقة الذكر قد أدى إلى تضائل إستخدام تلك الطريقة التقليدية .

#### ٥ - طريقة حقن الهواء Pneumograph .

وهى طريقة قديمة يتم فيها ضخ الهواء فى الفراغ السحائى الشوكى الذى يتصل مباشرة ببطينات المخ Cerebral Ventricles وعند إنقراط صور أشعة إكس فإن البطينات تظهر سوداء مقارنة بباقى أجزاء المخ ، وبذلك يمكن لطبيب المخ والأعصاب التعرف على أى تضخم أو تشوه فى النظام البطينى Ventricular System الذى يعتبر مؤشراً عاماً للإعاقة العقلية التى تصاحب التكوينات المخية الشاذة والفرعية عن الوضع الطبيعى .

#### ٦ - طريقة الإستثارة الكهربائية للقشرة الدماغية .

ويستخدم الجراحون تلك الطريقة أثناء إجراء العمليات الجراحية ( بينفلد penfield ، روبرت Roberts ، ١٩٥٩ ) وفيه يتم إستثارة مراكز محددة مثل مراكز اللغة والذاكرة حيث يمكن ملاحظة بعض المرضى يتحدثون مثلاً فى الكيمياء أثناء إستثارة مناطق محددة فى الجزء الخاص بمراكز الكلام ، ويتضح بعد ذلك أنه متخصص فى علم الكيمياء - وقد كشفت تلك الطريقة عن أسرار غامضة فتحت مجالاً جديداً فى تحديد الوظائف النفسية للأبنية التشريحية - ويجب أن نكون على حذر تام عند تفسير نتائج مثل هذه الدراسات فلكل فرد شفرته الخاصة فى المعنى الرمضى لمحتوى اللغة التى تستثيرها .

#### ٧ - رسام المخ بالصدى Echoencephalogram .

ورسام المخ بالصدى ( echo - EEG ) هو عبارة عن جهاز يستخدم فى التشخيص الطبى لإصابات المخ . والميزة الرئيسية لتلك الطريقة أنها تتم بدون أى ألم على الإطلاق يشعر به المريض حيث يوضع على مسافة محددة وحدة خاصة

لنقل المعلومات من المخ إلى جانب الرأس . وفى نفس الوقت يتم تصوير موجات صوتية عالية التردد لتمر خلال الجمجمة أو أنسجة المخ ، والجهاز يعمل بطريقة تشبه ما يتبع بالنسبة للفحص بالموجات فوق الصوتية ( sonar ) حيث ترد الموجات الصوتية بعد مرورها بالمخ والجمجمة بطريقة تشبه ما يظهر على الرادار حيث يمكن تسجيلها فى شكل منحنى مرئى ومرة ثانية فإن تلك الطريقة ليست لها إستخدام مباشر بالنسبة للتربية والتعليم ولكنها تفيد فى تشخيص إصابات أنظمة المخ ووظائفه بما يمدنا بالمعلومات النفسية العصبية .

#### ٨ - طريقة زراعة الأقطاب فى داخل المخ Electroclimplantation

وقد إستخدم تلك الطريقة العالم دلجادون Delgado سنة ١٩٧١ وذلك فى تجاربه على الحيوانات كما شاهدت الأعوام الأخيرة زراعة الأقطاب البلاتينية الدقيقة داخل المخ عند الإنسان والتي يمكن من خلالها إحداث تغيرات نفسية كنتيجة لإستخدام طاقة كهربائية من الخارج بدرجات محسوبة للغاية . وقد لاقت هجوماً بسبب الدستور الأخلاقى الخاص بالتجارب على الإنسان . وعموماً فقد كشف هذا الأسلوب عن خصائص نفسية وعصبية توضح أسرار التعلم والذاكرة عند الإنسان .

#### ٩ - إستخدام الأدوية والمستحضرات الكيميائية .

من المعروف علمياً أن النبضات العصبية لها طبيعة كيميائية بما يؤكد وجود عملية تفاعل بين الكيمياء الحيوية للمخ والسلوك الذى يصدر عن الفرد ، وأشهر إختبار عصبى فسيولوجى إستخدم تلك الطريقة يعرف باسم إختبار WADA Amital والذى عادة ما يستخدم للكشف عن السيطرة المخية على اللغة حيث يتم كف نشاط نصف المخ الذى يحقن بالمادة الكيميائية المستخدمة .

ودائماً يجب أن نتذكر أن تلك الطرق جميعها تقوم على أساس أن المتغير المستقل هو الخصائص الفسيولوجية ، وذلك فالأخصائى النفسى لا يقوم هو بعمل هذه الإختبارات ولكنه هو الذى يدرس التغيرات والوظائف النفسية الناتجة عن : عمليات الإستئصال أو الحقن أو تسجيل نشاط المخ بعد تناول المريض جرعات محسوبة من الأدوية . . . . . الخ .

#### ١٠ - طريقة التدريب على العائد البيولوجى Biofeed-back

تقوم تلك الطريقة على مبادئ وأسس نظرية الإشتراط الأوى ( الإجرائى )

لتفسير التعلم والتحكم فى السلوك ويعتبر سكرتير B.F. Skinner أشهر عالم نفسى أمريكى عالمى أبهر العالم بإختراعه للآلة التعليمية وقد أسس نظريته ١٩٣٠ ، وعادة ما تنقضى فترة من الزمن قد تطول أو تقصر حتى تتحول النظرية العلمية إلى تكنولوجيا مفيدة ذات تطبيق عملى ، وتلك الطريقة تقوم على أساس أن معرفة الإنسان لنتائج تصرفه فى موقف ما أو أداء معين تمكنه بوعى من أن يتقدم ويتحكم فى سلوكه .

ومنذ القدم قدم أهل اليوجا yoga أدلة عملية فائقة على أن تلك الرياضة الروحية الجسمية قد ساعدت الإنسان على ممارسة التحكم فى شهواته وغرائزه ونشاط جسمه الذى كان يعتقد أنه لا أرادياً ، فقد شاع قديماً فكرة أن الأحشاء الداخلية ونشاطها بالإضافة إلى الجهاز العصبى الأوتونومى ( المستقل ) لا يمكن أن تخضع لسيطرة وإرادة الأفعال الإرادية الواعية حتى جاء عام ١٩٦١ وقدم كيمبل Kimble ( عن لارى . ب كريستينسن Larry . B. Christensen سنة ١٩٨٠ ص ١٥٢ ) تحديه فى إمكانية تعديل السلوك اللا إرادى وجعله إرادياً باستخدام تكنيك الإشرط .

إلا أن الفكرة المسيطرة على الناس والأفراد فى عدم إمكانية التحكم فى الإستجابات أو الأفعال اللا إرادية قد أدت إلى إعاقة نجاح إفتراضات كيمبل ، حتى توصل العلم إلى تطبيق مبدأ سكرتير فى تكوين الإستجابات الإجرائية المؤدية للتحكم حيث نشر كيميا Kamiya ١٩٦٨ بحثه عن " التحكم الشعورى فى ذبذبات المخ " ، وتقوم تلك الطريقة أساساً على الخطوات الأساسية التالية .

أ - البحث عن خاصية فسيولوجية يمكن قياسها وتسجيلها بطريقة موضوعية  
مثل : معدل ضربات القلب HR - ضغط الدم BP - ذبذبات رسم المخ EEG  
- نشاط العضلات الكهربية EMG - إستجابة الجلد الجلفانية GSR  
( إستخدمها المؤلف فى بحثه عن العائد البيولوجى لإستجابة الجلد الجلفانية سنة ١٩٨٩ ) .

ب - جهاز يتعرف على تلك المؤشرات والذبذبات القابلة للقياس حيث يتم تكبيرها - لأنها دائماً تكون ضعيفة للغاية بإستخدام أجهزة رسم المخ والقلب والعضلات الكهربية . . . . . الخ .

ج - تلى الخطوة (ب) عملية هامة جداً وهى تحويل الصورة الكهربية للنشاط



الفسيوولوجى المعنى إلى صورة يمكن فهمها والتعامل معها مباشرة إما عن طريق العين أو الأذن .

ء - تتم تغذية الفرد الذى يتم تدريبه بتلك المعلومات المسموعة أو المرئية عن حالته الفسيولوجية المرتبطة بحالته النفسية ، بعد التدريب يستطيع أن يتحكم فى تلك القيم الفسيولوجية التى تتعامل معها مباشرة وتفيد تلك الطريقة فى علاج الكثير من الإضطرابات الإنفعالية والصداع النصفى والقلق وفرط النشاط .

وعلى الرغم أن تلك الطريقة تعتمد على إمداد الشخص بمعلومات فسيولوجية عن نفسه إلا أن التحكم فى الإستجابات الفسيولوجية لا يتم إلا عن طريق الإرادة ومشاعر الفرد وأفكاره فالأفكار هى التى تتحكم فى سلوك المخ والجهاز العصبى وليس العكس .

فنحن يمكننا عن طريق ممارسة الأفكار المنطقية والعقلية أن نتحكم فى نشاط المخ والقلب وفرط الحموضة وضغط الدم ولكننا لا نستطيع أن نتناول دواء معين له تأثير فسيولوجى يجعل الفرد يحب شخصاً يكرهه أو تجعله إجتماعياً قيادياً ناجحاً بدلاً من كونه خجولاً غير متوافق إجتماعياً .

### ثانياً: تسجيل المؤشرات الفسيولوجية للحالة الوظيفية.

تعرضنا فيما سبق لشرح الطرق والأساليب الفنية لملاحظة المخ ، حيث تمثل الخصائص والمؤشرات النفسية متغيرات تابعة لظروف وعوامل فسيولوجية مستقلة ، يتم تحديدها بدقة إلا أن الحتمية العلمية والمنهجية قد واجهت العديد من التساؤلات حول طبيعة المتغيرات الفسيولوجية فى علاقتها بالمتغيرات النفسية كعوامل مستقلة وليست تابعة ، ويمكننا هنا تصنيف الباحثين إلى فريقين : أحدهما يقوم بتسجيل المؤشرات الفسيولوجية وقياس المتغيرات النفسية منفصلة كل منها عن الأخرى محاولاً إيجاد العلاقة الإرتباطية بينها ( عبد الوهاب كامل ١٩٨٩ ، لينيرت Lennart ١٩٧٥ ) أما الثانى فيأخذ على عاتقه تسجيل المؤشرات الفسيولوجية أثناء القيام بمهام نفسية يمكن قياسها وضبطها داخل المعمل وكلاهما لا بد أن يبحث عن مجموعة المؤشرات الفسيولوجية حتى التى تتغير كدالة وظيفية للمؤشرات والمتغيرات النفسية ( متغيرات مستقلة ) ( عبد الوهاب كامل ، ١٩٨٨ ، ١٩٧٦ ) ( ريتشارد شتيرن باك Sternbach ، ١٩٦٦ ) ويتم عادة

وفقاً لمعايير عالية تسجيل المؤشرات الفسيولوجية باستخدام جهاز يسمى اليبولى جراف Polygraph بينما يتم عرض وتقديم المثيرات التى تم تصميمها بحيث تؤثر على الجوانب : العقلية الإنفعالية والسلوك الحركى .  
وحتى يتم تسجيل الإشارات والمعلومات الفسيولوجية لابد من ضرورة الوقوف على ما يلى : -

أ - مؤشر فسيولوجى دقيق تم التحقق منه تجريبياً وتطبيقياً من أنه يعكس الحالة الوظيفية للعضو المراد دراسته مثل : منحنيات رسم القلب ECG فهى تشير إلى حالة القلب من حيث وظائف أجزائه ونشاطه وكفافته أو منحنيات رسم المخ EEG . . . . . الخ

ب - مستقبل للإشارة Sensor وعادة ما يكون عبارة عن قطب electrode أو تصميم دقيق يستقبل أو يستشعر الإشارات الصادرة من العضو المراد التسجيل منه وتختلف أنواع الأقطاب طبقاً لنوع المؤشر المراد قياسه .

ح - محول ناقل Transducers : وهو عبارة عن وحدة تستقبل الإشارات الفيزيائية من الأقطاب لتقوم بتحويلها إلى طاقة كهربية .

د - وحدة تكبير الإشارات الكهربائية ومعايرتها .

هـ - وحدة تحويل الإشارات المكبرة إلى إحدى الصور المفهومة التى عادة ما تكون منحنى أو صوت معين أو حركة مؤشر على جهاز المخرجات .

وقد ساعد تطور الحاسب الآلى إلى دقة جمع وتحليل تلك الإشارات بصورة تقييد فى دراسة الحالة ومعرفة وظائف أجزاء الجهاز العصبى وأعضاء الجسم المختلفة ، وفيما يلى أهم تلك المؤشرات ، ( أنظر الشكل رقم ٢ ) : -

١ - **ذبذبات رسم المخ EEG** : وقد سبق الحديث عنها سابقاً .

٢ - **الجهد الكهربى المستدعى Evoked Potentials** :

وهى عبارة عن موجات نوعية خاصة يتم استدعاؤها وتسجيلها من منحنيات رسم المخ بعد جمع المكونات الموجبة والسالبة حيث يظل دائماً إنحراف قلم الجهاز مساوياً للصفر ، وفى تلك الفترة إذا تعرض المفحوص مثلاً لمثير يحمل معنى نفسى معين فإن الإستجابة الفسيولوجية التى يتم تسجيلها من الحالة الأرضية لذبذبات رسم المخ تسمى بالجهد المستدعى Evoked Potential وقد إستخدم المؤلف تلك الطريقة فى بحثه عن " الجهد الكهربى لنشاط المخ أثناء إصدار الحكم على

المسافات العقلية \* ( Abdelwahab Kamel , 1988 وأخرون ) .  
 وتلك الطريقة مفيدة للغاية فى تشخيص حالات صعوبات التعلم Learning disabilities وتشغيل المعلومات بالمخ .

شكل (٢)

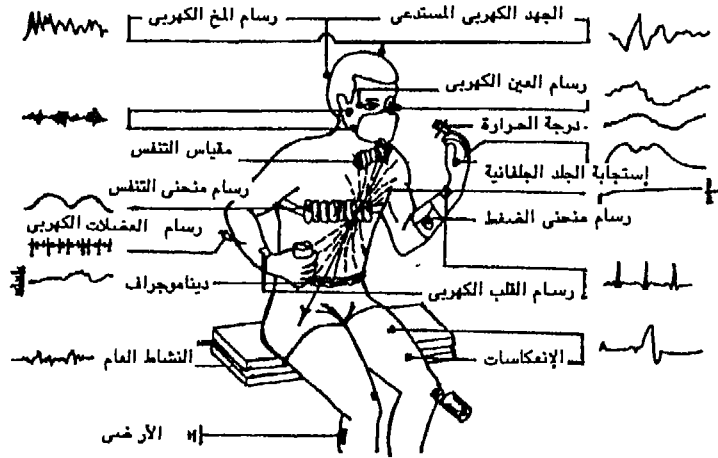

شكل (٢) يوضح التسجيل المتعدد للنشاط الكهربى البيولوجى عند الإنسان

٣ - منحنى تسجيل حركة العين Electro Oculogram  
 وهذا المؤشر نحصل عليه من وجود قطب دقيق يوضع ملتصقاً بجوار العين حيث ينقل إشارة تدل على أى حركة من حركات العين .

٤ - منحنى رسم العضلات الكهربى Electro my gram  
 ويمكن تسجيل قيم هذا المؤشر بوحدات قياسية تعرف بالميكروفولت ويتم ذلك بإستخدام جهاز خاص يعرف بجهاز رسم العضلات الكهربائى حيث يتيح لنا تسجيل إستجابات العضلات التى لا نستطيع أن نلاحظها مباشرة على الأخص فى حالات التوتر الداخلى والقلق والأداء الحركى كما أنه يستخدم فى دراسة النشاط

الكهربى للعضلات أثناء الكلام . والمنحنى الذى نحصل عليه يرمز بالإختصار EMG حيث يعكس لنا الخصائص الكهربائية للنشاط العضلى المرتبط بعمليات إنبساط وإنقباض أى عضله .

وجدير بالذكر أن نشاط العضلات يتم تسجيله بوضع أقطاب خاصة يتم قياس فرق الجهد بينها ، وجهد فعل العضله يمكن إستشعاره إما بوضع أقطاب خاصة بالسطح الخارجى تلتصق على الجلد أو بإدخال أقطاب إبرية رفيعة للغاية . وقد تم تقنين تلك الطريقة بحيث يمكن مقارنة نتائج الدراسات والبحوث على مستوى دولى . وقد إستخدم مؤلف هذا الكتاب تلك الطريقة للكشف عن الوظيفة التنشيطية للجهاز العصبى عام ١٩٨٧ . وفى حالة تسجيل نشاط العضلات الحشوى أى من الأحشاء الداخلية فإنه أحياناً ما يطلق على المنحنى إسم منحنى المعدة الكهربى " Electro gastro grms " EGGS " حيث أن التوتر الإنفعالى والضغوط النفسية تثير العضلات الناعمة المرتبطة بالأحشاء الداخلية . . . . .

#### ٥ - منحنى تسجيل نشاط التنفس Pneumograph

وهنا لا يتم تسجيل نشاط كهربى مباشر وإنما يتم تحويل حركة الشهيق والزفير حيث إتساع وإنكماش حجم الصدر إلى إشارة كهربائية يمكن تسجيلها على ورقة الجهاز . وتستخدم فى دراسة الحالات النفسية المصحوبة بإضطرابات التنفس والأداء الرياضى والخوف . . . . . الخ .

#### ٦ - تسجيل درجة الحرارة .

وكانت تستخدم تلك الطريقة لقياس سرعة تدفق الدم . ويتطور علم الطبيعة فقد أمكن تصميم جهاز ثرموستات خاص يمكنه رصد التغير فى درجة حرارة الجهاز العصبى ( P.M. Miller, 1909 ) حيث إكتشف علماء النفس أن درجة حرارة الإنسان ترتبط بتغيير سلوكه وحالته النفسية . وفى السنين الأخيرة تمكن العلماء والباحثون من تصميم جهاز يمارس به الفرد التدريب على التحكم فى درجة الحرارة ومن ثم أمكنهم علاج الصداع النصفى .

#### ٧ - منحنيات تسجيل ضغط الدم .

ومن المعروف أن ضغط الدم يتغير طبقاً لحالة الفرد النفسية حتى أن جميع الأطباء يحذرون الناس من عدم التعرض للصدمات الإنفعالية والنفسية . ويحتوى جهاز البولى جراف قناة خاصة لتسجيل التغيرات الدقيقة فى ضغط الدم عند

التعرض لمختلف المثيرات . ولذلك فهي تستخدم عادة في بحوث الإسترخاء وعلاج حالات إرتفاع ضغط الدم بإستخدام طريقة العائد البيولوجى التى سبق شرحها من قبل .

#### ٨ - إستجابة الجلد الجلفانية Galvanic skin response

أثناء تعرض الفرد للمواقف الإنفعالية تنشط الغدد العرقية مشيرة إلى نشاط الجزء السيمبثاوى من الجهاز العصبى المستقل Autonomic nervous system وتتيح تلك الطريقة تسجيل ديناميكية العمليات العصبية - النفسية المرتبطة بالإنفعالات Emotions لذلك فإن مؤشر إستجابة الجلد الجلفانية يستخدم بدقة فى تحديد مستوى التنشيط arousal المرتبط بدوره بنشاط التكوينات الشبكية فى ساق المخ .

وتلك التسمية تأتى من ضرورة وجود خلية جلفانية بسيطة توضع على سطح اليد أو أصبع الإبهام فوق سطح الجلد . فعند مرور تيار كهربى ( ت ) مقداره ١٠ ميكرو أمبير بين قطبى الخلية الجلفانية فإن فرق الجهد ( ح ) بين هذين القطبين يتناسب مباشرة مع مقدار المقاومة ( م ) طبقاً لقانون أوم  $ح = ت \times م$  .

ومن ثم فإنه يمكننا تقدير قيمة مقاومة الجلد Skin Resistance بالكيلو أوم فعند وجود الفرد فى حالة الهدوء النسبى والإسترخاء ، ترتفع قيمة مقاومة الجلد ( م ) ، على حين نجد أنها تنخفض بشكل ملحوظ عند تعرض الفرد للإستثارة والإنفعال والأسئلة المفاجئة والتهديد ، لذلك فإن قيمة مقاومة الجلد تعتبر مؤشراً لحالة الفرد الإنفعالية ( عبد الوهاب كامل ، ١٩٨٩ ، ١٩٩٠ ) وحيث أنها ترتبط بحالة الفرد النفسية فإنه أحياناً ما يطلق عليها الإستجابة السيكلجلفانية ومن ناحية أخرى فإن مقلوب المقاومة (  $\frac{١}{م}$  ) يعرف فى علم الفيزياء بمقدار التوصيل conductivity ولهذا فإن بعض الأجهزة تقيس التوصيل مباشرة إلى جانب تقدير قيمة المقاومة مباشرة .

وتلك الطريقة تستخدم فى التدريب على العائد البيولوجى كما تستخدم فى حالات تشخيص الإضطرابات الإنفعالية والمقابلات الشخصية

#### ٩ - تسجيل منحنى رسم القلب Electrocardiogram

ومنحنى رسم القلب ( I:CG ) يمكن تسجيله من عدة أماكن بوضع الأقطاب

الخاصة على مسافات محددة فوق سطح الجلد بمكان وجود القلب أو من الأيدي والأرجل بمكان ظهور نبضات القلب .

ومن منحى رسم القلب يمكن حساب عدد الضربات فى الدقيقة من خلال إجراء عد للقمم التى تحمل الرمز ( R ) - وفى الوقت الحالى ظهرت أجهزة متعددة الكترونية يمكن تركيبها على الجسم فى أماكن ظهور نشاط القلب لتعطى قيمة رقمية مباشرة عن ضربات القلب .

وهذا المؤشر يستخدم فى التدريب على الإسترخاء والتحصين المنهجي وقياس درجة نشاط الأفراد أثناء الأداء سواء فى مجال الرياضة أو نظام الإنسان الآلة .

#### ١٠ - مؤشر ألفا Alpha index

ونحصل على هذا المؤشر من منحى رسم المخ EEG ، وهو عبارة عن تقدير كمي معيارى لنشاط ألفا ، ونحصل عليه من حساب النسبة المئوية لظهور إيقاع ألفا فى فترة التسجيل فعند تسجيل رسم المخ فإن الإيقاعات المختلفة تظهر وتختفى طبقاً للحالة النفسية للفرد وقد قدم دافيز Davis سنة ١٩٣٦ ذلك المقياس الكمي لتحديد فترة التسجيل ثم تحسب مدة ظهور ألفا ومن ثم يمكننا حساب النسبة المئوية لظهور هذا الإيقاع ومعروف علمياً أنه يختفى عند قيام الفرد بنشاط عقلى واعى يركز فيه إنتباهه ويظهر حالة الإسترخاء والهدوء .

وعلى أساس ما قدمه دافيز إستنبط الباحثون مؤشرات مختلفة لإيقاعات المخ ( مؤشر بيتا ، دلتا ، ثيتا ) .

هذا وقد إستخدم المؤلف ( عبد الوهاب كامل ، ١٩٧٦ ) طريقة التحليل الطيفى spectral analysis لذبذبات المخ بإستخدام الحاسب الآلى حيث وضع مؤشراً جديداً يستخدم فى معرفة درجة تنظيم ذبذبات المخ - درجة الهارمونية - التى تعكس مستوى تنظيم النشاط العقلى - ويرمز له بالرمز ( E.S.H ) energetic score of harmony وهذا المؤشر عبارة عن عدد القمم التى تدخل فى علاقة هارمونية بالنسبة للتردد الأساسى فى فترة زمنية محددة ، ومن قيم السعة amplitude ( بالميكروفولت ) يمكن حساب مؤشر الطاقة الخاص بالهارمونية .

وقد إستخدم هذا المؤشر لدراسة الفروق فى النشاط العقلى المعرفى والفروق بين النصفين الكرويين بالمخ فى الأداء العقلى .

#### ثالثاً، طرق الإختبارات النفسية.

إن دراسة الحالة الوظيفية للإنسان لا تعتمد فقط على المؤشرات الفسيولوجية

فقد فصل Bartlett سنة ١٩٥٣ المؤشرات الفسيولوجية عن المؤشرات النفسية حيث ظهرت أساليب فصل عديدة سيكومترية تعتمد على الأداء المعلى المقنن لدراسة الحالة الوظيفية للإنسان ، ومن الأمثلة الواضحة على ذلك أجهزة قياس تركيز وتشيتيت الإنتباه ، أداء الرسم فى المرأة ، إختبار الشطب - أو هرن ، إختبار وكسلر - بليفو ومقياس بينية لقياس الذكاء ، إختبار بندر جشطلت ، وبطارية هولستد النفسية - العصبية ، بالإضافة إلى الإستفتاءات المقننة وإختبارات الشخصية وعادة ما يتم فحص الفرد فى حالته الطبيعية ثم بعد تعرضه لموقف أو مجهود أو عوامل متوقع أن تحدث أثراً نفسياً .

وجميع الأبحاث التى قام بها لوريا على وجه التقريب تعتمد على دراسة الخصائص النفسية والشخصية للأفراد الذين تعرضوا لإصابات المخ على الأخص فى مجال الذاكرة وتشغيل المعلومات ، فإذا ما تم تقنين تلك الأساليب النفسية المرتبطة بعوامل فسيولوجية محددة أمكن إستخدامها للتنبؤ بالحالات المرضية والصحية للحالات الوظيفية التى يوجد عليها الجهاز العصبى ، فإنخفاض الأداء على إختبارات بطارية هولستد الفرعية : إختبار الأداء اللمسى ، ومقياس سيشور للإستعداد الموسيقى ، وإختبار إدراك أصوات الكلام ، يشير بدقة إلى إصابات المخ بصفة عامة والفصوص الجبهية بصفة خاصة .

ولابد من ضرورة إجراء تلك الإختبارات النفسية بمعرفة متخصص فنى مدرب لهذا الغرض إذ أن صناعة قرار بشأن الأفراد أو الأطفال عن الحالة الوظيفية ليست أمراً بسيطاً .

### رابعاً : التقرير الذاتى .

وثمة أساليب أخرى لتقدير الحالة الوظيفية للأفراد تعتمد على التقارير الذاتية لهم كأداة مصاحبة لصور القياس الأخرى ويتم ذلك عن طريق تقييم الشخص لنفسه عن حالته المزاجية والإنفعالية كأن تسأل الفرد لو أن هناك مقياساً من ( ١٠ ) نقاط يقيس الهدوء النفسى فكم تعطى نفسك ؟ على أساس أن إرتفاع الدرجة يشير إلى إرتفاع الهدوء والعكس صحيح وأحياناً يضع الفرد درجاته على إستفتاء أعد خصيصاً لجمع إستجابات الفرد عن مدى تقديره لنفسه . حيث نسأله عن الأعراض التى يشعر بها عندما يكون فى حالة تعب أو إجهاد أو نسأله عما يشعر به عندما يكون قلقاً .

### خامساً: الطرق الكيميائية.

العصر الحالى يشاهد تقدماً ملحوظاً فى علوم كيمياء المخ والجهاز العصبى ويمكن فى بعض المعامل المتخصصة دراسة حالة المخ الوظيفية من الحصول على عينات من السوائل أو المواد التى يفرزها المخ أو العضو المراد دراسة حالته أو تحليل كيمياء الدم .

فقد عرف علم الهرمونات أن تركيز إفراز الأدرينالين فى الدم يزداد فى حالة الغضب وأن المخ يفرز مواد كيميائية تشبه المورفين تمنع شعور الفرد بالألم . كما أن الدراسات تؤكد حدوث توتر نفسى وعصبى مع زيادة قابلية إستثارة الفرد عند نقص الكالسيوم فى الدم .

كما أن بحوث الذاكرة تعتمد على تحليل الأحماض النووية المرتبطة بتخزين المعلومات فى المخ .

وعموماً فإن الغدد الصماء وما تفرزه من هرمونات تلعب دوراً أساسياً فى تحديد السلوك وبعض خصائص الشخصية ( سوف نتعرف على بعضها عندما نشرح موضوع الغدد الصماء ) .

### سادساً: الطرق الشاملة فى تقدير الحالة الوظيفية.

لاشك فى أن أى بناء لابد وأن تتمخض عنه وظائف مختلفة وعندما نتحدث عن سيكوفسيولوجيا السلوك الإنسانى فإننا لا ننسى إطلاقاً أنه بناء متكامل لتجمع هائل من العناصر المكونة له ( لهذا البناء ) ومن ثم فإن الحالة الوظيفية ذاتها هى بطبيعتها متكاملة وليست منفصلة الأجزاء وقد ساعدت نظم تداخل العلوم فى دراسة الإنسان من المنظور الشامل بمختلف مستوياته الوظيفية بدءاً من وظائف الخلية ثم النسيج فالعضو فالنظام المعقد فالإنسان ككل .

وفى العصر الحالى ومع ثورة الحاسبات الآلية نجد أن جميع الأساليب والمؤشرات السابق شرحها يتم تطبيقها فى آن واحد على نفس الفرد بحيث نصل إلى التقدير الشامل المتكامل لوظائف الإنسان لأن نشاط المخ يرتبط بنشاط الأعضاء والأنسجة الأخرى من الحواس والعضلات والغدد الصماء والأعصاب . . . الخ .

ويحاول مؤلف هذا الكتاب إجراء بعض الدراسات التى تدرس السلوك من جوانب ثلاثة : البعد السيكومترى - البعد الفسيولوجى - والأداء النفسى - حركى ( عبد الوهاب كامل ، ١٩٨٧ ، ١٩٨٨ ) .



## الفصل الثالث الجهاز العصبي

### الخلية العصبية Neuron .

الخلية العصبية هي الوحدة البنائية للجهاز العصبي والشكل (٣) يوضح رسم تخطيطي لخلية عصبية نموذجية . والخلية العصبية عند الإنسان صغيرة جداً ومستبعد رؤيتها بدون إستخدام الميكروسكوب . وطبقاً لإختلاف وظائف الجهاز العصبي إذن فمن المتوقع إختلاف خصائص ووظائف الخلايا العصبية طبقاً لنوعها وتركيبها .

وتتصل الخلايا فيما بينها عن طريق ما يعرف بالوصلة العصبية synapse وهي مكان اتصال ليس له أمتداد نسيجي وإنما تحدث فيه تفاعلات كيميائية خاصة مسئولة عن نقل المعلومات من خلية أو مجموعة من الخلايا العصبية لأخرى والخلية العصبية نظراً لطبيعتها تركيبها مسئولة عن نقل الإستثارة من أحد أجزاء الجسم إلى الجزء الآخر .

وتتركب الخلية العصبية من : -

- ١ - جسم الخلية العصبية cell body يوجد بها نواة الخلية .
- ٢ - مجموعة من الزوائد الطرفية ( ألياف دقيقة جداً ) تعرف بالشجيرات dendrites والشجيرات تتصل بالخلايا الأخرى عن طريق الوصلة العصبية
- ٣ - تتجمع الإستثارة المنقولة لجسم الخلية بمنطقة تعرف axon hillock
- ٤ - تمر تلك الإستثارة خلال ما يسمى بمحور الخلية وهو زائدة طرفية طويلة تنتهي بما يسمى بالنهايات العصبية nerve ending التي تنقل الإستثارة إلى وصلة عصبية أخرى . ويستمر مرور الإستثارة من خلية عصبية لأخرى بنفس الطريقة .

٥ - يغطي محور الخلية جدار رقيق دهني يعرف بالـ myelin sheath يختنق على أمتداد المحور فيما يعرف بعقد راينفير nodes of Ranvier ولما كانت عملية التوصيل على المحور ذات طبيعة كهربية فإن الإستثارة تقفز من عقدة لأخرى وتدل الأبحاث على أن الخلايا العصبية ذات الـ myelin sheath لها قدرة على التوصيل أسرع من الخلايا عديمة ذلك الجدار الميليني . كذلك يغطي الخلية العصبية جدار معين آخر

شكل ( ٣ )

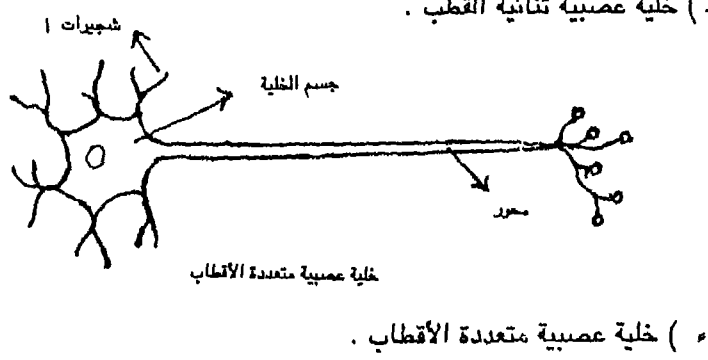
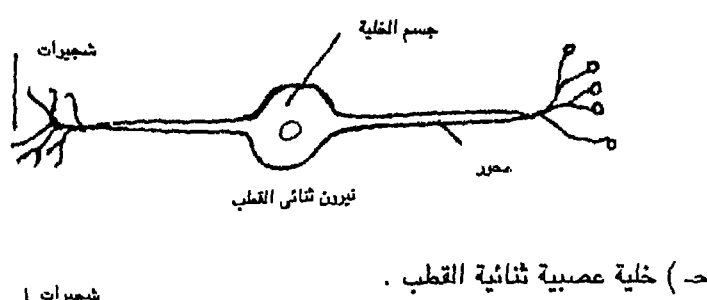
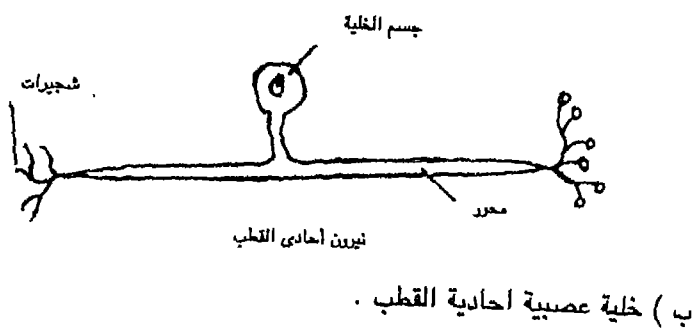
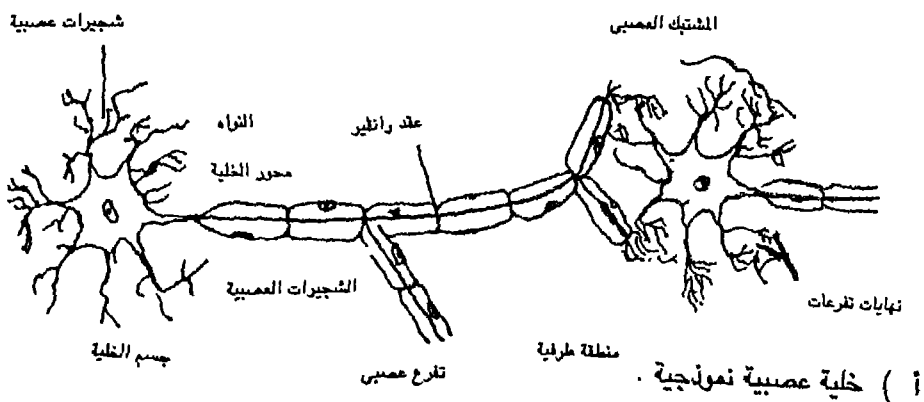

شكل ( ٣ ) يوضح أنواع الخلايا العصبية.

يرف بالـ neurolemma يتكون من خلايا نسيجية تفرز المادة الدهنية للـ myelin .

### أنواع الخلايا العصبية.

طبقاً لطبيعة الوظائف التي تقوم بها الخلايا العصبية يمكن تقسيمها تشريحيًا وبالتالي وظيفياً ( أنظر الشكل رقم ٣ ) .

١ - خلايا عصبية ثنائية القطب Bipolar ولها وظائف هامة ومنها تتكون شبكة العين .

٢ - خلايا عصبية وحيدة القطب monopolar وفى الغالب تقوم بتوصيل الإستثارة من أعضاء الحس إلى المخ والحبل الشوكى . وعادة تنتقل الإستثارة بإتجاه خاص يبدأ من الشجيرات إلى جسم الخلية ومنه إلى المحور . وتربط الخلايا العصبية وحيدة القطب الشجيرات بمحاور الخلايا الأخرى . ولما كان جسم الخلية العصبية يقع بالقرب من المخ والحبل الشوكى فلا بد وأن تكون الشجيرات طويلة لتصل سطح الجلد ولها قدرة سريعة على التوصيل كما هو الحال بالنسبة للمحور .

٣ - خلايا عصبية متعددة الأقطاب multipolar مسؤولة عن عديد من العمليات العصبية الفسيولوجية وغالبا ما توجد هذه الخلايا بالجهاز العصبى المركزى . وتكون محاور هذه الخلايا مسارات المخ العصبية من جهة ومسارات الأعصاب المحركة من جهة أخرى . وأحيانا تقسم هذه الخلايا حيث تحمل أسم خلايا جولجى - ١ وإذا كانت محاورها قصيرة متكررة التفرعات تعرف بخلايا جولجى - ٢ . وفيما يلى فكرة عن فسيولوجية الخلية العصبية .

### فسيولوجية الخلايا العصبية.

لكى يمكن فهم طبيعة الخلايا العصبية والميكانيزمات المرتبطة بتأدية الخلايا العصبية لوظيفتها يمكن من قبل التشبيه اعتبار أن الخلية العصبية وعاء كيسى صغير جداً غشائى رقيق للغاية ومملوء بسائل السيترولازم . ويحاط هذا كله من خارج الخلية بسائل ينتشر بين الخلايا العصبية المختلفة . ولذلك فإن كثيراً من الخصائص المختلفة للخلية العصبية تتوقف على طبيعة الإختلافات فى تركيب كل من السائل الخارجى المحيط بالخلية والداخلى الذى يملأ الخلية ، تلك الإختلافات

فى تركيب كل من السائلين يتوقف إلى حد ما على عدم مقدرة بعض الجزيئات التى تحتويها هذه السوائل من المرور خلال الأغشية النصف نفاذة وكذلك تعتمد تلك الإختلافات على طبيعة العمليات الكيماية النشطة التى تحدث فى الغشاء الخولى ذاته والذى يحقق عملية نقل الأيونات خلال جدار الخلية فى اتجاه محدد . وميكانيزم أنتقال الأيونات هذا يعرف بالمضخات الأيونية . فعند أذابة أى الكتروليت فى الماء مثل كلوريد الصوديوم NaCl فإنه يتفكك إلى أيونات تحمل شحنة موجبة (ص +) وأيونات تحمل شحنة سالبة (كل -) . تلك الأيونات توجد دائماً فى حركة عشوائية نتيجة تأثير الحرارة . ويتحقق التعادل فى توزيع الأيونات المختلفة بالمحلول ( السائل الداخلى فى الخلية أو الخارجى ) طبقاً لمبدأين أساسيين :-

**الأول :-** ينحصر فى أن الشحنات المتشابهة تدفع بعضها البعض ، والعكس صحيح أى تنجذب الشحنات المختلفة كل منها للأخرى . فإذا تواجدت أى شحنات متشابهة فى مكان ما بالسائل الخولى أو ما بين الخولى فإنها تبتعد عن بعضها لترتبط بشحنات أخرى مختلفة فى مكان آخر وبالتالي دائماً يكون المحلول فى حالة تعادل أو يمكن أن يتواجد تيار ضعيف وسرعان ما يختفى .

**الأساس الثانى :-** هو تساوى تركيز أى مواد فى المحلول الذى يتكون منه الكتروليت ما . وطبقاً لهذا المبدأ إذا تجمعت أى عناصر أو مواد متأينة فى مكان ما فداشماً ما تنتقل الأيونات أو الجزيئات من الأماكن الأكثر تركيزاً إلى المواد الأقل تركيزاً . أو من المناطق الأكثر تركيزاً إلى المناطق الأخرى من المحلول أو النظام الأقل تركيز حتى يزول الفرق فى التركيز بين تلك المناطق المختلفة .

**الإستثارة :-**

إذا تحدثنا عن إستثارة سينابسين عادية . تظهر فى الغشاء ثقب محدة تعمل على مرور أيونات الصوديوم والبوتاسيوم .

والبوتاسيوم يستسلم لأى تأثير قوى يجعله يتحرك فى اتجاه محدد . وتركيز الكالسيوم فى البيئة الخارجية للخلية ليس بكثير أما بداخل الخلية فتركيزه عالى بسبب الشحنة السالبة الكبيرة الموجودة داخل الجدار الخولى . والأمر يختلف تماماً مع أيون الصوديوم فتركيزه فى الوسط الخارجى ( السائل الخولى ) عالى جداً .

## الجهاز العصبى

بعض المبادئ الأساسية :-

فى الكائن الإنسانى تنتقل المعلومات information من جزء إلى جزء آخر

بطريقتين .

الأول عن طريق تلك المواد الكيميائية عالية التنظيم من الناحية الوظيفية والتي تعرف بالهرمونات . ويستخدم الجسم الهرمونات لتوصيل المعلومات ذات النوع الواحد للأجزاء المختلفة من الجسم .

فمثلاً عندما يقابل الإنسان خطراً ما فإن إحدى الغدد تقوم بإفراز هرمون الإدرينالين والذي يقوم بإعداد الجسم ليقوم بالوظائف الخاصة التي تعمل على التكيف والبقاء . فتحت تأثير الإدرينالين تنقبض الأوعية الدموية الدقيقة التي تنقل الدم لأجزاء الجسم المختلفة وعلى الأخص تلك الشعيرات الدموية التي تنقل الدم إلى الجلد وبهذا يقل تيار الدم الذي يصل عادة إلى هذه الأجزاء . وهذا الإنقباض يؤدي بدوره إلى توفير كمية أكثر من الدم لأداء مهمة أساسية تنحصر فى . -

إمداد العضلات بالسكر والأكسجين اللازم لأعضاء الجسم فى حالة التوتر الزائد وفى نفس الوقت يقوم الكبد بالإستجابة إلى تأثير الإدرينالين بإخراج كمية أكبر من السكر فى الدم والذي يشكل مصدر الطاقة اللازمة لأى نشاط نفسى أو جسمى .

إلا أن النشاط الهرمونى يعتبر ناقلاً transmitter للمعلومات فى حالات نوعية خاصة ولا يمكن أن يعمم ذلك المفهوم ، ولذلك لا بد من وجود طريقة أخرى تحقق التكامل المطلوب لنقل وتوصيل المعلومات . ويتم ذلك بنشاط الجهاز العصبى وطبقاً لما سيأتى شرحه فإن المخ والحبل الشوكى يشكلان الجهاز العصبى المركزى الذى يرتبط عن طريق الأعصاب الخارجية منه والمؤدية إليه بجميع أجزاء الجسم المختلفة . والأعصاب تشبه الخيط الأبيض الذى يحتوى على عدد هائل من الألياف العصبية تحاط بغلاف خاص ويمتد عدد هذه الألياف العصبية من المئات ليصل إلى الآلاف حسب نوع العصب ، أى كائن حى يتركب من خلايا تختلف فيما بينها أختلافاً عريضاً حيث يؤدي كل نوع من الخلايا وظيفه خاصة . فالخلايا العظمية تحقق وظيفة الصلابة بالنسبة للعظام ، والخلايا العصبية تحقق وظائف الإستقبال وتوصيل المعلومات ( الإستثارة ) . وطبقاً لخصائص الخلية العصبية فإنه إذا مر تيار كهربى خلال غشاء الخلية بشدة معينة ناتج عن أى إستثارة فإنها تنتقل على الفور من حالة الهدوء الإستاتيكية نسبياً إلى حالة الإستثارة الديناميكية التى تستمر لفترة وجيزة من الزمن . وأى تغير تحت أثر إستثارة أى جزء من الخلية العصبية ينتقل إلى الجزء الملاصق مباشرة حتى تنتشر بالتأثير فى كل الخلية

العصبية حسب اتجاه التأثير وهذه الظاهرة العصبية هي التي تحقق عملية توصيل المعلومات . ونظراً لوجود شجيرات عصبية عديدة حول جسم الخلية العصبية فإنه يمكنها الإتصال بعدد من الخلايا الأخرى وعلى مسافات مختلفة ( أنظر رسم الخلية العصبية شكل ٢ ) وكما قدمنا فإن هناك زائدة خاصة تعرف بمحور الخلية وعموماً فإن الألياف العصبية في الواقع ما هي إلا محاور يمكن أن تمتد بصورة خيالية .

ولتوضيح ذلك تخيل على سبيل المثال أن جسم الخلية العصبية ممكن أن يوجد في الحبل الشوكى إلا أن المحور يمتد ليصل إلى أصبع القدم ويصل طوله حوالى متر أو أكثر . .

. وطبيعة توصيل الإستثارة بالألياف العصبية تختلف تماماً عن توصيل التيار الكهربى بالأسلاك المعروفة فالتيار العصبى ينتقل فى صورة نبضات عصبية على شكل موجات خاصة . وكل النبضات العصبية المسئولة عن توصيل أثر منبه ما لها نفس الشدة حيث لا تضعف عند إنتقالها عبر الليف العصبية . إلا أن سرعة الإنتشار تختلف من ليفة عصبية لأخرى فتبلغ تلك السرعة ٢٠٠ ( مائتان ) ك . م / ساعة بالنسبة للألياف العصبية السميكة نسبياً والتي يبلغ نصف قطرها فى حدود ( ربع ) مليمتر .

وتقل هذه السرعة إلى واحد ك . م بالنسبة للألياف العصبية الضعيفة جداً . وأول من أستطاع حساب تلك السرعات هو العالم جيرمان هيلمهولتر الألمانى الأصل بعد اعتقاده أن الإستثارة يتم توصيلها لحظيا وعلى الفور .

وفى العصر الحالى مع تقدم علم الالكترونيات يمكن تسجيل النشاط الكهربى للألياف العصبية التابعة لخلية عصبية واحدة ( مدى الدقة فى التسجيل ) فمثلاً عند مفصل الركبة تنتشر نهايات عصبية تنقل الأحساس بالمعلومات الخارجية لتوصيلها إلى الجهاز العصبى المركزى لتدل على درجة إنحناء الركبة ( Knee-jerk ) . .

وكثير من الخلايا العصبية التى تقع بالمخ لها محاور طويلة نسبياً وتكون هذه المحاور كما قدمنا الألياف العصبية المختلفة التى تربط بين أجزاء المخ المختلفة من جهة والحبل الشوكى من جهة أخرى وكل من المخ والحبل الشوكى يحتوى على مادة بيضاء وهى عبارة عن الألياف العصبية ، ومادة سنجابية عبارة عن أجسام الخلايا

العصبية . والمادة السنجابية gray-matter بالمخ تغطي سطح المخ بطبقة سميكة نسبياً يتراوح سمكها من ٢ - ٣ ملليمتر . ولعرقه مدى دقة هذا التنظيم المخى نجد أن كل ملليمتر مربع من هذا السطح الذى يعرف بالقشرة الدماغية يحتوى على عشرين ألف خلية عصبية ( ٢٠.٠٠٠ ) .

وتدل الأبحاث الحديثة على أن مناطق خاصة بالقشرة الدماغية بالذات هي المسؤولة عن التفكير عند الإنسان . كل ما سبق يعطى لنا فكرة بسيطة عن طبيعة الجهاز العصبى وقيما يلى نحاول دراسة هذا النظام بشيء من التفصيل الموجز .  
 شرحنا فيما سبق الخلية العصبية neuron وخصائصها المختلفة حيث تظهر العلاقة بين التركيب والوظيفة ، فوظيفة الخلية العصبية تختلف كلية عن وظائف الخلايا البروتوبلازمية ( الخلية الحية ) . والخلية العصبية هي وحدة الأنسجة التى تكون الجهاز العصبى . فما هو وما طبيعة عمل الجهاز العصبى وما هي القوانين التى تحكم عمل هذا الجهاز . ومهما طال الشرح فلا يمكن أن نغطي كل ما يتعلق بالجهاز العصبى حيث أنه على درجة عالية من التعقيد التركيبى وبالتالى الوظيفى . وحتى ندرك مدى هذا التعقيد نتخيل أن كل نقطة على سطح الأرض تتصل بأخرى لتكون شبكة إتصال معينة ، والجهاز العصبى أعقد من ذلك .

### وظيفة الجهاز العصبى : -

والجهاز العصبى هو المسئول عن إستقبال وتحليل وتشفير وإرسال المعلومات التى تأتى من البيئة الداخلية أو الخارجية للكائن الحى ثم بعد ذلك يقوم بكشف الشفرة وتشغيل المعلومات information processing حيث يحدث ميكانيزم عصبى يرتبط - بتخليق نظام إستجابى محدد يظهر فى المحصلة النهائية لنشاط الإنسان .

فى الواقع أن أجزاء الجهاز العصبى تعمل فى إتساق ونظام متكامل يتسم بدرجة عالية من الدقة والمهارمونية . وتوصيل المعلومات عموماً يتم عن طريقين : -

١ - نشاط الغدد الصماء ( أرجع إلى الغدد وعلاقتها بديناميكية الجهاز العصبى ) حيث تنتقل الهرمونات المعلومات من جزء إلى جزء قد يكون عصب أو عضلة أو عضو حيث يظهر دور الوسائط الكيميائية .

٢ - نشاط الجهاز العصبى - حيث يظهر دور النبضات الكهربائية العصبية فى حمل وتوصيل المعلومات . ويتجه العلماء طبقاً للعلاقة الوظيفية القائمة بين أجزاء الجهاز العصبى إلى تقسيمه بهدف الدراسة والبحث

- ٥ -

وعموماً حتى يمكن دراسة وفهم طبيعة النفس البشرية لا مفر من معرفة العلاقة بين التركيب والوظيفة لأجزاء الجهاز العصبي الذي يعتبر فيه المخ عضو النشاط النفسى للإنسان .

### تقسيم الجهاز العصبي .

- يتركب الجهاز العصبي من : أ - المخ ، ب - الحبل الشوكى ، ج - الأعصاب المتصلة بالمخ والحبل الشوكى من جهة والتي تمتد من وإلى . -
- ١ - العضلات . ٢ - الغدد . ٣ - المستقبلات ( أعضاء الحس ) وهذا التقسيم العام يشمل التخصص التالى : -
- أ - يشكل المخ مع الحبل الشوكى الجهاز العصبي المركزى central nervous system .
- ب - الأعصاب التى تتكون من ألياف عصبية وعضلية تنتظم متفردة لتنشئ الجهاز العصبي الطرفى peripheral nervous system .
- ويحتوى الجهاز العصبي الطرفى على : -
- ١ - أعصاب حسية sensory nerves : مسئولة عن توصيل الإستثارة excitation من المستقبلات إلى الجهاز العصبي المركزى . .
- ٢ - أعصاب حركية motor nerves : مسئولة عن توصيل الإستثارة من الجهاز العصبي المركزى إلى العضلات والغدد . وكقاعدة أساسية أينما يمتد عصب حسى لابد وأن يقترن به عصب حركى ليشكل الجسم كله .
- وإذا ما اتجهنا نحو درجة التخصص الأكثر نوعية فى الوظيفة يمكن تقسيم الجهاز العصبي الطرفى إلى نظامين على درجة هامة من التخصص الوظيفى : -
- ١ - الألياف العصبية الحسية التى تأتى من المستقبلات ( أعضاء الحس ) وكذلك الألياف العصبية الحركية التى تصل إلى العضلات الجسمية ( المخططة ) تكون معاً الجهاز العصبي الجسمى الطرفى ( PSNS ) peripheral somatic nervous system وهو ذلك الجزء من الجهاز العصبي الطرفى المسئول عن ردود الأفعال الصريحة لكلا المثيرات الداخلية أو الخارجية .
- ٢ - يضم النظام الثانى فقط الألياف العصبية الحركية التى تصل إلى الغدد والعضلات الناعمة smooth muscles ويعرف بالجهاز العصبي الذاتى ( ANS ) Autonomic Nervous system وهو جهاز محرك فقط متفرد الوظيفة والتركيب . . .



### أولاً، الجهاز العصبي الجسدي الطرفي PSNS .

كما قدمنا يتكون هذا الجهاز من الأعصاب الحركية التي تصل إلى العضلات المخططة والأعصاب الحسية التي تأتي من المستقبلات المنتشرة في جميع أنحاء الجسم . والـ PSNS ينبع من الحبل الشوكي والمخ ( الأعصاب المخية ) ويمتد لينتشر بأجزاء الجسم كله حتى يصل إلى جميع المستقبلات والعضلات الجسمية ( المخططة ) وكلا النوعين من الأعصاب سواء كانت خارجة من الحبل الشوكي أو خارجة من المخ مباشرة ( ١٢ زوج ) تنتظم في أزواج حيث أن الجهاز العصبي بطبيعته التركيبية متماثل تشريحياً تماماً كما هو الحال مع أزواج أعضاء الجسم . عياناً ، زوج الأيدي ، زوج الأرجل . . . . وهكذا فالأعصاب تخرج متماثلة من الجانبين الأيسر والأيمن . المخ يقع في العلبة العظمية التي تعرف بالجمجمة skull أما الحبل الشوكي فيمر خلال العمود الفقري .

هب أن لديك حاسبا ألياً يتكون من وحدة إدخال المعلومات ( تقليد لوظائف الحواس ) ثم وحدة تشغيل المعلومات ( تقليد لوظائف المخ والحبل الشوكي ) ثم وحدة إخراج البيانات ( تقليد للنشاط الذي تقوم به العضلات أو الإنسان عندما يكتب ويقرأ ويجري ويحل المشكلات المختلفة ) . والآن . . . . ماذا يحدث لو فصلنا كل وحدة عن الأخرى ؟

الأجابة واضحة تماماً : فسوف يفقد هذا الجهاز الذي هو من صنع الإنسان قيمته وسوف لا يؤدي أى وظيفة بشكل صحيح ، معنى ذلك أنه سيصبح بدون فائدة . وتقودنا تلك المناظره ، من أجل التشبيه مع الاحتفاظ بالفارق الضخم ، بين الحاسب الآلى computer والإنسان . إلى ضرورة التكامل والتنسيق والأنسجام بين :

١ - المعلومات الحسية . ٢ - المخ والحبل الشوكي ٣ - جميع أجهزة جسم الإنسان المنوطه بتنفيذ أوامر المخ والحبل الشوكي . ويتم ذلك عن طريق خيوط رفيعة للغاية بيضاء تتكون من محاور الخلايا العصبية وعرفناها بالأعصاب nerves .

وتخرج الأعصاب إما من المخ أو من الحبل الشوكي وطبقاً لمكان خروجها تأخذ التسمية الخاصة بها فالأعصاب التي تخرج من المخ تسمى بالأعصاب المخية cranial nerves بينما تسمى الأعصاب التي تخرج من الحبل الشوكي بالأعصاب الشوكية ، وفيما يلي توضيحاً لها : -

### أولاً : الأعصاب الشوكية Spinal nerves .

والحبل الشوكي عبارة عن إسطوانة منحنية ناعمة تمر بالعمود الفقري لمسافة

تصل حوالى ٤٦ سم وهى طول الحبل الشوكى تقريباً وفائدة الحبل الشوكى بالنسبة لدارسى علم النفس أنه يفسر لنا العديد من خصائص النشاط الإنعكاسى العام لتكيف الإنسان مع البيئة .

والحبل الشوكى يهبط من فتحة كبيرة بالجمجمة تعرف بالثقب الأعظم وForamen magnum ، أما الطرف العلوى له يتصل بساق المخ .

وعلى إمتداد الحبل الشوكى يخرج من فتحات عظمية دقيقة بالفقرات المكونة للعمود الفقرى عدد واحد وثلاثون زوجاً من الأعصاب الشوكية ترتبط من الجانب الخلفى بالمسارات الحسية ومن الجانب الأمامى بالمسارات الحركية المؤدية للعضلات .

وتتوزع تلك الأعصاب على أربع مجموعات رئيسية هى :

أ - من الزوج الأول حتى الزوج الثامن ( ٨ أزواج ) تعرف بالأعصاب العنقية cervical nerves لأنها تخرج من فقرات العنق وهى تمتد إلى : الحنجرة الصدر ، الذراعين والأيدى .

ب - تضم عدد اثنى عشر زوجاً ( ١٢ زوج ) تقوم بالإمداد العصبى للجزء الأوسط من الجسم تبدأ من قمة عظمة الصدر breast bone حتى نهاية الضلوع والبطن وتعرف بالأعصاب الصدرية Thoracic nerves .

ج - وتشمل تلك المجموعة خمسة أزواج ( ٥ أزواج ) تعرف بالأعصاب القطنية Lumber nerves التى تقع فى منطقة الظهر السفلية وتصل تلك الأعصاب إلى الأجزاء الأمامية للأجل والقدم .

د - وتلك المجموعة تضم خمسة أزواج تعرف بالأعصاب العجزية Sacral nerves بالإضافة إلى زوج واحد آخر يعرف بالعصب العصعوصى Coccygeal وهى تمر أسفل القدم ( الذى يلامس الحذاء مباشرة ) والأجزاء الخلفية من الأرجل .

ومعروف أن تلك الأعصاب هى دعامة الحياة اليومية للإنسان . وجدير بالذكر أن الألياف العصبية من مختلف الأعصاب الشوكية تتحد لتكون قسماً من الأعصاب الطرفية يعرف بالجهاز العصبى الذاتى ( نشرحه فيما بعد ) .

**ثانياً : الأعصاب المخية Cranial nerves .**

وتلك الأعصاب تخرج مباشرة من المخ لتتشارك بصورة أو بأخرى فى تنظيم العلاقة النوعية بين المدخلات الحسية والمخرجات الحركية سواء كانت إرادية أو لا إرادية . وعدد تلك الأعصاب إثنا عشر زوجاً ( ١٢ زوج ) تخرج من أماكن وأجزاء

متفرقة بالمخ ، يتصل بساق المخ ( النخاع المستطيل ، القنطرة ، المخ الأوسط ) فيما عدا الزوجين الشمي والبصري وأحد الأعصاب من كل زوج مسئول عن جانب واحد من الجسم ( الأيمن أو الأيسر ) أما العصب الثاني من كل زوج فيمتد إلى الجانب الآخر من الجسم . ويحمل كل زوج رقم نولى يعرف به ومحمتم أن يكون " جالين " الطبيب اليونانى هو الذى وضع الترقيم .

والذى يقوم بتشريح المخ يجد أن الأعصاب المخية إما أن تبدأ وإما أن تنتهى بالمخ فى تتالى منتظم للغاية ، ( أنظر الشكل رقم ٤ ) .

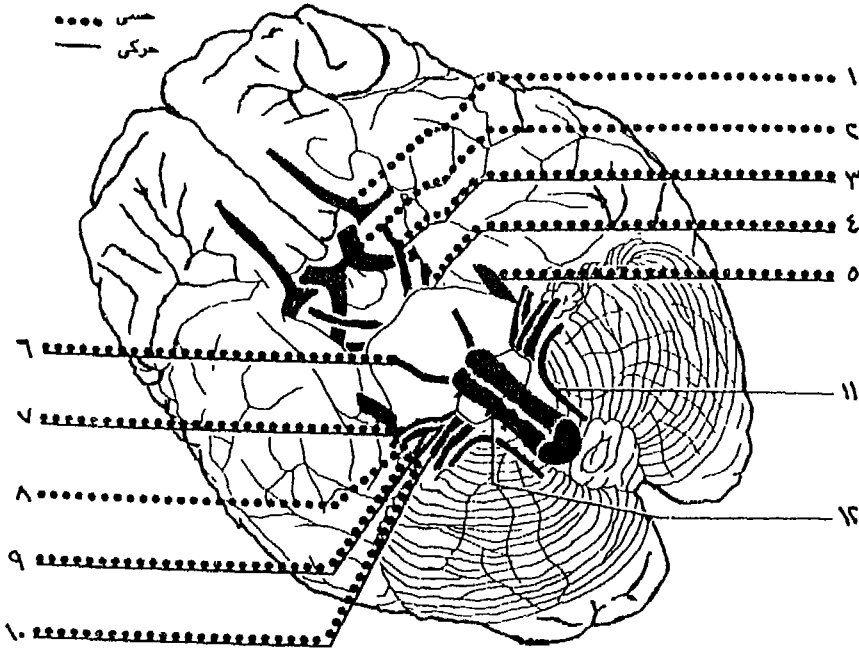

شكل (٤) يوضح تخطيطاً لقاعدة المخ ويظهر منها الترابط بين

الأعصاب المخية والمخ ذاته

- ويمكن تصنيف الأعصاب المخية من حيث الوظائف إلى :-
- ١ - أعصاب تمثل مساراً حسيّاً فقط إلى المخ مثل ( الشمى والضوئى والسمعى )  
الأول والثانى والثامن على التوالى .
  - ٢ - أعصاب تمثل مسارات حركية من المخ مثل : المحرك للعين ( الثالث ) ويصل  
لعضلات العين والسابع الذى يصل لعضلات الوجه .
  - ٣ - أعصاب تقوم بوظائف مختلطة حسية - حركية مثل : الأعصاب : ٤ ، ٥ ، ٦ ،  
٩ ، ١٠ ، ١١ ، ١٢ . مثلاً العصب الخامس ( التوامى الثلاثى ) يستقبل  
الأحساس من الوجه ويتحكم فى حركات المضغ . والجدول الآتى يوضح أرقام  
وأسماء ووظائف الأعصاب المخية

جدول رقم (١) يوضح أرقام وأسماء وأهم وظائف الأعصاب المخية

الرقم والاسم	أهم الوظائف
(١) الشمى Olfactory	ينتهى عند البصيلة الشمية من أسفل المخ وينقل للمخ الإشارات الخاصة بالمعلومات الشمية من الغشاء المخاطى للأنف ويمكن تصنيف الروائح الأساسية إلى : زهرية ، فاكهية ، راتنجية ، توابل ، عفن ، ناتجة عن حريق .
(٢) البصرى Optic nerve	ينتهى فى المخ ويرسل الإشارات إلى المخ عندما تظهر الصور المرئية على الشبكية خلف العين فتحدث الرؤية .
(٣) المحرك للعين Oculomotor	ويشارك فى عمل عدد ستة عضلات تحرك العين بالإضافة إلى العضلة المسؤولة عن التحكم فى حجم إنسان العين .
(٤) البكرى Trochlear	يشترك فى تنسيق العمل مع كل من العصب الثالث والسادس كما يقوم بتشغيل العضلة الفوقية المائلة للعين .

تابع جدول رقم (١) يوضح أرقام وأسماء وأهم وظائف الأعصاب المخية

أهم الوظائف	الرقم والاسم
عصب مختلط له ثلاثة تفرعات تنقل الأحاساس من جلد الوجه والعين ، والأنف والفم والأسنان على سبيل المثال كما أنه يخبر عضلات الفك بعملية المضغ ( وظيفة حركية )	(٥) التوأى الثلاثى Trigemnal
يدخل فى عمل تناسقى مع الأعصاب الثالث والرابع ومسئول عن ضبط العضلات الخارجية للعين .	(٦) العصب المبعد Abducens
يتحكم فى العضلات المسئولة عن تعبيرات الوجه كالإبتسامة أو التكتشير كما ينقل إلى المخ إحساسات الطعم من الجزء الأمامى للسان .	(٧) الوجهى Facial
يرسل الأصوات التى تدخل الأذن إلى المخ على هيئة نبضات عصبية فيحدث السمع كما يترك إشارات خاصة من قوقعة Cochlea الأذن للإخبار عن حالة الأتزان من عدمه .	(٨) السمعى Acoustic
ويشترك مع جزء من العصب السابع فى إرساله إلى المخ الإحساس بالتذوق بالإضافة إلى إشارات من الحلق تساعد فى عمل العضلات المستخدمة فى الكلام .	(٩) اللسانى البلعومى Glassopharyngeal
وبسبب طول تفرعات هذا العصب إتخذ إسمه فهو فعلاً حائر . وهو يتميز بتفرعات تصل إلى القلب والرئتين والمعدة والكليتين والأمعاء ويساعد ألياً فى تنظيم التنفس ودقات القلب والهضم . وله أهمية خاصة جداً فى الطب النفس - جسمى Psychosomatic .	(١٠) الحائر Vagus

تابع جدول رقم (١) يوضح أرقام وأسماء وأهم وظائف الأعصاب المخية

الرقم والأسم	أهم الوظائف
(١١) الإضافى Accessory	ويطلق عليه أيضاً الشوكى الإضافى وهو حركى خالص وهو يمكننا من إدارة رؤسنا وهز أكتافنا لوصوله لعضلات العنق والكتف .
(١٢) التحت لسانى	ويمتد تحت اللسان وهو يحمل الإشارات الحركية من المخ إلى اللسان ومن ثم له أهمية فى حركة اللسان المرتبطة بالكلام .

ومن العرض السابق يتضح لنا أهمية معرفة التركيب التشريحي للمخ والأعصاب لفهم أعمق للسلوك الإنسانى فمن المستحيل أن نتحدث عن البناء النفسى للفرد بدون التعرض إلى مسار المعلومات الحسية التى تصل إلينا من العالم الخارجى عن طريق الحواس ومن ناحية أخرى فإن أى نشاط مهما كان ضمنى أو صريح لابد وأن ينتهى فى النهاية بتوجيه حركى لعضو من أعضاء الجسم حتى المخ ذاته فالتفكير والتخيل لابد أن يؤدى إلى تنشيط حركى للعضلات الناعمة الدقيقة .

وإذا كان المخ هو أساساً الذى يتحكم فى نشاط الأنسجة والعضلات والأجهزة المختلفة فإن الدراسات النفسية قد أكدت حقيقة هامة أساسها أن الأفكار والمشاعر والإرادة كطاقات نفسية لا وزن لها هى التى تتحكم فى نشاط المخ والأعصاب . والشكل رقم (٤) يوضح صورة تخطيطية للأعصاب المخية .

#### الجهاز العصبى الذاتى (المستقل) ANS .

ويعرف أحياناً بالجهاز المحرك الحشوى ويحتوى أساساً على ألياف عصبية محرقة ( تدخل ضمن الجهاز العصبى الطرفى ) التى تمد العضلات الناعمة والغدد ( أنظر الشكل رقم ٥ ) .

والجهاز العصبى الذاتى يختلف تركيبياً ووظيفياً عن طبيعة تلك الأعصاب المحركة التى تدخل ضمن الجهاز العصبى الطرفى ، ويمكن أن نوجز تلك الإختلافات فى

النقاط الآتية : -

١ - الإمتداد العصبى الثنائى : -

فالألياف المحركة بالنسبة للعضلات الجسمية ( المخططة لها نظام واحد فقط هو النظام العادى المسئول عن أى إستجابة حركة إرادية ، والأمر يختلف تماما بالنسبة للعضلات الناعمة والغدد فكل منها يستقبل نوعين من الألياف العصبية التابعة للجهاز العصبى الذاتى تشكل جزئين هما : -

أ - الجزء السيمبثاوى ( التعاطفى ) . وينبع الجهاز العصبى السيمبثاوى ( Sympathetic Nervous System (SNS) من الأعصاب التى تترك الحبل الشوكى فى منطقتين : الصدرية والقطنية .

ب - الجزء الجار سيمبثاوى حيث يعرف بالجهاز العصبى الجار سيمبثاوى ( Parasympathetic Nervous System (PNS وينبع من الأعصاب المخية وبعض التفرعات من الجزء العصوى من الحبل الشوكى .

٢ - أما الإختلاف الثانى فى تركيب ووظيفة الجهاز العصبى الذاتى هو نشاط التضاد لكل من نوعى الألياف العصبية الذى يتكون منها فإذا ما أدى الـ SNS إلى إستثارة العضلات الناعمة التى تحرك الأحشاء الداخلية أو الغدد فإن الـ PNS يؤدى إلى كف inhibition هذا النشاط والعكس صحيح فكلا النظامين يعمل كل منهما ضد الآخر حسب ما يقتضيه حالة الإتران بين نشاطهما . وذلك على عكس إستجابة العضلات الجسمية المخططة حيث تخضع لضبط المراكز العليا التى توجد بالمنخ أو الحبل الشوكى .

٣ - مسارات الأعصاب المحركة للجهاز العصبى المستقل . ANS بها دائماً عدد ٢ ليفة عصبية والخلية العصبية من النوع المحرك للعضلات الجسمية دائماً يقع إما فى المنخ أو فى الحبل الشوكى ( المادة السنجابية ) وأما ألياف هذه الخلايا أى محاورها تأخذ مساراً مستمراً عن طريق الأعصاب المخية والشوكية لتصل إلى العضلات الجسمية ، وعلى خلاف ذلك فإن المسار الحركى لكلا قسمى الجهاز العصبى يتحكم فيه خليتان عصبيتان الأولى ويقع جسمها إما فى المنخ أو الحبل الشوكى أيضاً أما المحور فينتهى عند العقد العصبية التى تنتشر خارج الجهاز العصبى المركزى . CNS والعقدة العصبية عبارة عن تجمع لأجسام عدد معين من الخلايا العصبية يعمل كمحطة توزيع ، أما الخلية الثانية فتبدأ إمتدادها بعد العقد العصبية ثم يتفرع ليصل إلى العضلات

الناعمة أو الغدد .

٤ - الخلف الرابع ينحصر في أن أجزاء الجهاز العصبي الذاتى لها قدرة على التحرك أو الإستجابة بطريقة ذاتية بخلاف العضلات الجسمية لا تنقبض بدون إستئارتها من العصب المحرك والشكل رقم (٥) يمثل تخطيط الوظائف الجهاز العصبي الأوتونومى .

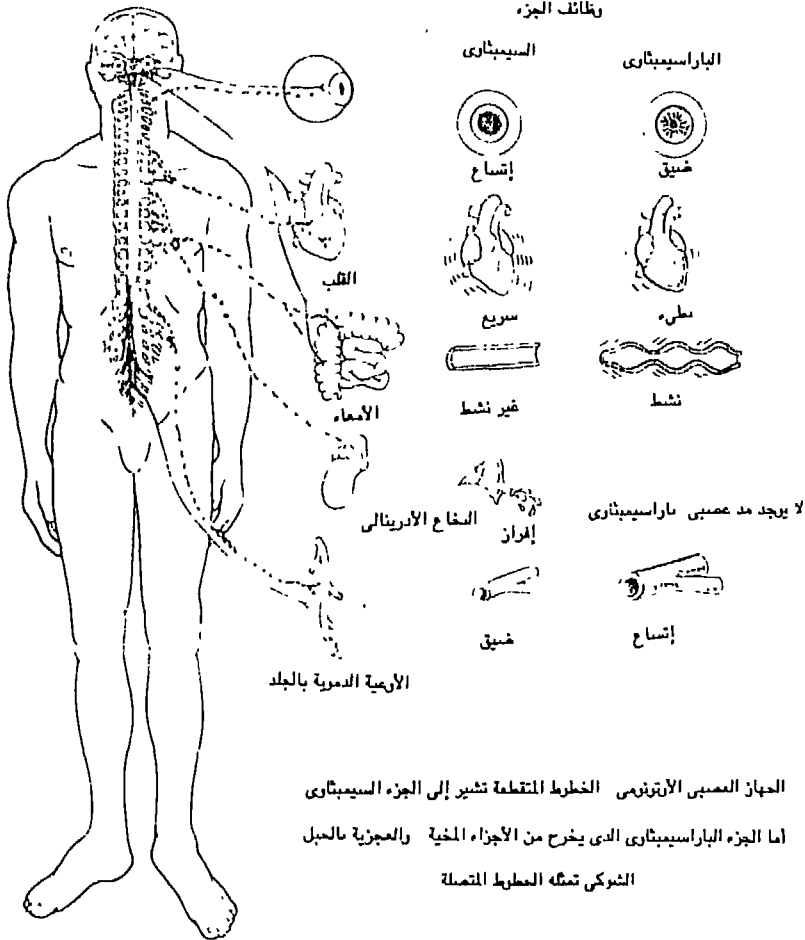

الجهاز العصبى الأوتونومى الخطوط المتقطعة تشير إلى الجزء السيمائى

أما الجزء الباراسيماى الذى يخرج من الأجزاء المخية والعجزية بالمحل

الشوكى تمثله الخطوط المتصلة

شكل رقم (٥) يوضح الوظائف الأساسية للجهاز العصبي المستقل ( الأوتونومى )

الوظائف الأساسية للجهاز العصبي السيمائى :

وهذا الجهاز العصبي على وجه التحديد له أهمية خاصة بالنسبة للسلوك الإنسانى فهو يرتبط تماماً بالمشاعر الداخلىة وأحاسيس الفرد التى تموج بالإنسجام الوجدانى تارة وبالتناقض تارة أخرى وإن كان العلم قديماً قد أطلق على



الجهاز العصبى الذاتى بالجهاز الإرادى ، فإن علم النفس قد قدم الأدلة على أنه يخضع لسيطرة الجهاز العصبى الإرادى وهذا بدوره يخضع لسيطرة الأفكار والعقل والمنطق فى تشغيله والتحكم فيه فلم يتبق سوى التسمية فقط إذ أن الجزء الذاتى الإرادى يخضع لضبط وتحكم الجهاز العصبى الإرادى ( عبد الوهاب كامل ١٩٨٧ ، ١٩٨٨ ، و Kimble سنة ١٩٦١ ) وظهر ما يعرف بعلم التحكم الذاتى فى السلوك حيث إنتشرت أجهزة العائد البيولوجى Biofeed back - وعموماً فإن الجهاز العصبى السيمبثاوى يؤدى وظائف حيوية هامة :

- ١ - إستثارة نشاط هذا الجزء من الجهاز العصبى المستقل يؤدى إلى إنقباض العضلات المسئولة عن تدفق الدم فى الأعضاء الجنسية ومن ثم تحدث عنه وعدم الإنتصاب وقد تحدث سرعة القذف والخوف والقلق .
  - ٢ - ينبه نشاط الغدة فوق الكلوية Supraadrenal فيشترك فى تنظيم كمية الأدرينالين فى الدم من خلال التفاعل والتغذية الراجعة بين الغدة فوق الكلوية والجزء الأمامى من الغدة النخامية ومن ثم يرتفع معدل التمثيل الغذائى ويتكيف الفرد مع الضغوط النفسية .
  - ٣ - يؤدى تنشيط الجزء السيمبثاوى إلى زيادة سرعة ضربات القلب ولذلك علاقة بزيادة التفكير والقلق .
  - ٤ - تقلبات القولون العصبى وإرتفاع ضغط الدم بسبب إنقباض الأوعية الدموية .
  - ٥ - إستثارته تنبه عضلات الرحم عند الإنفعال الشديد وقد يحدث نتيجة لذلك الإجهاض .
  - ٦ - ينبه الغدد العرقية ويتسبب فى وقوف الشعر بسبب إنقباض عضلات جذوره . وعموماً فإن التدريب على الإسترخاء يؤدى إلى تحسين الوظائف التى يشترك فيها الجهاز العصبى السيمبثاوى .
- ٢ - الوظائف الأساسية للجهاز العصبى الباراسيمبثاوى .

كما أوضحنا فإن الجزء الباراسيمبثاوى يخرج من الجزء المخى Cranial والعجزى Sacral بالحبل الشوكى وهو يعمل فى إتجاه مضاد لنشاط الجهاز العصبى السيمبثاوى ، فلا بد من تحقيق التوازن المستمر بين نشاط كلا الجزئين بحيث يتحقق الأداء الأمثل للعضو فعند إرتفاع معدل ضربات القلب بالتدرج يتدفق الدم فى أجزاء الجسم المختلفة حتى يرتفع إلى حد حرج ، يتوقف على كمية

- ٦. -

التدريب ، يحدث بعدها إنخفاض فى الأداء فلا بد أن نحقق الإلتزان المتبادل بين نشاط الجزئين .

ويمكن أن نرجع تعدد الوظائف التى يقوم بها الجهاز الباراسيمبثاوى إلى تشعب المد العصبى له بحيث تسير أليافه العصبية بصحبة العديد من الأعصاب المخية وهى :-

١ - العصب المخى الثالث والذى يعمل على عدد ستة عضلات دقيقة لتحريك العين بالإضافة إلى العضلة المسئولة عن التحكم فى حجم إنسان العين .

٢ - العصب المخى السابع المسئول عن ضبط العضلات المشتركة فى تعبيرات الوجه كالإبتسامة ، هذا إلى جانب إشتراكه فى نقل المعلومات الحسية الخاصة بالتذوق من قمة اللسان إلى المخ لتدرك المذاق الخاص بالأطعمة .

٣ - العصب المخى التاسع وهذا يشترك مع جزء من العصب السابع فى عملية التذوق . وهو يرسل إشارات قادمة من الحلق إلى المخ ليسانع فى عملية الكلام .

٤ - العصب المخى العاشر والمعروف بالحائر المسئول عن أغلب الأعراض السيكوسوماتية .

٥ - العصب المخى الحادى عشر المسئول عن نقل الإشارات العصبية الحركية من المخ إلى اللسان .

وأخيراً فإن بعض ألياف الجهاز العصبى السيمبثاوى تصاحب العصب الأمامى العجزى الثانى والثالث ، وتلك المكانة فى إتصالاته العصبية المتشعبة فإن الجزء الباراسيمبثاوى يقوم بوظائف هامة نذكر منها :-

١ - إنقباض عضلات المثانة ومن ثم كثرة التبول .

٢ - إرتخاء الأوعية الدموية بالأعضاء التناسلية ومن ثم يزداد تدفق الدم ويحدث الإنتصاب .

٤ - يؤدى إستثارة هذا الجزء الباراسيمبثاوى إلى إنقباض المرئى والمعدة والأمعاء الدقيقة .

٥ - يرتبط بميكانيكيزم إنقباض حدقة العين ومسئول عن خفض الجفن العلوى .

٦ - يغذى اللسان بألياف التذوق وألياف لتنشيط إفرازه .

٧ - يقلل من سرعة ضربات القلب عكس الجزء السيمبثاوى .

وجدير بالذكر أن العلامة أيزنك Eysenk قد وضع مقياسه فى الشخصية على أساس نشاط الجهاز العصبى الأوتونومى والسواء النفسى بشكل عام يعنى تحقيق حالة التوازن بين أثر المثير وصدور الإستجابة ، وأشار أيزنك إلى أن الشخص السيمبثاوى يتصف بسرعة الحركة وزيادة النشاط وإنفعالاته صريحه ، سريع الإنتقال من الكف إلى الإستثارة ، أما الشخص الحشوى يتصف بالبطء والإستقرار والتكرير ويستغرق فترة طويلة للإنتقال من حالة الكف إلى حالة اليقظة .

ومن ذلك العرض السريع يمكننا أن نلمس التكامل بين الأساليب السيكلوجية والفسيولوجية فى دراسة السلوك الإنسانى .

## المخ Brain

### مقدمة :

الإنسان ظل وسيظل أعظم آيات خلق الله حيث أوتى العقل والحكمة مما جعله يتحمل أمانة هذا الكون الذى هو أرقى مخلوق فيه ترى لماذا إحتل الإنسان أفضل مكانة بين المخلوقات جميعها ؟ لماذا تمكن الإنسان من فرض إرادته وسيطرته على الطبيعة ؟ ولماذا يحتاج الطفل الإنسانى إلى أطول فترة فى تربيته تصل إلى سنوات حتى يمكن أن يدرك نفسه فى علاقته بالعالم ؟ لماذا يختص الإنسان بقدرات هائلة جبارة لم يستغل إلا جزءاً بسيطاً منها ؟ لماذا يغير الإنسان العالم من حوله ويتغير هو كذلك فى مجرى تغيره لواقعه ؟ إن تلك الأسئلة المتلاحقة وغيرها نجيب عنها فى عبارة بسيطة " لأن له مخ Brain " يفوق فى بنائه وتركيبه ووظائفه حدود الخيال والمعجزات . وما هو المخ ؟ وما هى أجزائه ؟ وما هى وظائفه وكيف يعمل ؟ وكيف تنميه ونحافظ عليه ؟ ثم كيف نستفيد به إلى أقصى حد ممكن ؟ بالتأكيد إننى لا أستطيع أن أقدم لك إجابات شافية كاملة عن تلك الأسئلة وكل ما أطمع فيه هو أن أحاول تقديم بعض المعلومات التى تساعدنا فى التوصل لإجابات غير مكتملة لتلك الأسئلة .

لم يعرف الإنسان منذ أربعين ألف سنة مضت أسرار تكوينه وبنائه المعجز على الرغم من أنه كان يمتلك تقريباً سلاح العقل ، لم يعرف ماذا تحمله تلك الجمجمة من مصادر الفن والإنفعالات .

إن ذلك المخ عضو مدهش ورائع فهو الذى إكتشف الزراعة ، وإخترع العجلة ،

وحارب الأمراض وهو الذى أرسل الإنسان إلى الفضاء وجعلنا أسياد لأكثر من مليون كائن حى يشاركونا فى هذا العالم .

وقد إعتقد " أرسطو " الفيلسوف اليونانى أن القلب هو العضو الأساسى فى التفكير والإحساس ويحكى لنا تاريخ الفراعنة أن تحنيط الملك توت عنخ آمون منذ ٣٢٠٠ سنة مضت قد تضمن بجوار جسمه قدر من المرمر به أربعة أعضاء هامة فى تقدير الفراعنة هى : الكبد ، الرئتين ، المعدة ، والأمعاء . أما القلب فقد ظلوا محتفظين به فى مكانه ، أما المخ فقد تمت إزالته لعدم أهميته . وبدأ الإهتمام بأهمية المخ منذ بداية القرن التاسع عشر حتى العصر الحالى .

والمخ يمكن تعريفه على أنه أضخم نظام عملاق لتشغيل المعلومات فى الكون وحتى ندرك مدى ضخامة وعظمة ذلك البناء المعجز " المخ " علينا ألا ننسى دائماً أنه : يحتوى على مائة ألف مليون خلية عصبية ( روزينسفج ، ١٩٨٩ ، ص ١٠٠ ) أما القشرة الدماغية فيصل عدد الخلايا العصبية فيها ما بين ١٧ - ٢٠ ألف مليون خلية عصبية . وجدير بالذكر أن الخلية العصبية الواحدة تؤدى جميع الوظائف التى يقوم بها حاسب ألى . ولو تخيلنا أن جميع الحاسبات الإلكترونية فى العالم قد أتحدت جميعها ليتكون منها حاسب الكترونى واحد ، فإنه سوف يشبه لعبة طفل بالنسبة للمخ البشرى .

ومن ناحية أخرى فإن عدد الخلايا النشطة والمستقلة فى أعمال ومنجزات أعظم العلماء والمفكرين لا يتعدى عشرة آلاف مليون خلية ، أى عشر (١) عدد الخلايا بالمخ ، وهذا يشير إلى أن الإنسان لم يستغل بعد كل الطاقات الهائلة التى يمكنه أن يؤديها .

### أجزاء المخ الأساسية - نظرة عامة .

إذا ما أخذنا برأى نظرية التطور الذى يكشف عن وجود علاقة تطورية بين الكائن الحى ومستوى الوظائف الحيوية الذى يستطيع أن يقوم بها لوجدنا درجة تطور الجهاز العصبى هى التى تحدد مدى رقى ذلك الكائن الحى فى سلم التطور ولو أن نظرية التطور تقابل فى العصر الحاضر بنقد شديد فيما يختص بمرحلة ما قبل ظهور الإنسان حيث الفجوة العميقة بين تنظيم المخ الإنسانى وتلك الأنواع من القردة العليا ، فإنها مازالت تمثل الغرض العلمى لفكرة التطور .

فالفرق بين الإنسان وأرقى حيوان ثديى ( أنواع خاصة من القردة العليا )

هو تماماً الفرق الهائل بين حجم الكون وحجم الإلكترون وهذا الفرق الشاسع يرجع أساساً إلى الفارق الكمي والكيفي في دقة ورقى وتعقيد المخ الإنسانى بالذات القشرة الدماغية التى تشكل عضو النشاط النفسى عند الإنسان .  
من الأشكال ٦ ، ٧ يمكن توضيح أجزاء المخ الرئيسية التالية : -

١ - النصفان الكرويان للمخ , Two cerebral hemispheres ويحتويان بصفة جوهرية على نظامين أساسين من المراكز العصبية .

أ - العقدة العصبية الرئيسية . . . . . basal ganglia

ب - القشرة الدماغية cerebral cortex أما العقد العصبية فى المراكز العليا تنمو فى الجدر الداخلى للنصفين الكرويين . وأساساً تتكون من الألياف العصبية والمادة البيضاء .

وبقية النصفين الكرويين تكون ذلك السطح العلوى الذى يعرف بالقشرة الدماغية ( شكل ٧ ) حيث يوجد العديد من الوصلات العصبية الخاصة synapses ، ومعنى ذلك أن القشرة الدماغية تتكون أساساً من أجسام الخلايا العصبية ولذلك تأخذ شكلا سنجابيا يعرف بالمادة الرمادية السنجابية وتتصل تلك القشرة الدماغية بالمراكز السفلى بالمخ عن طريق مسارات خاصة بالمادة البيضاء الداخلى ( العقد العصبية الرئيسية ) .

ويتصل النصفان الكرويان كل بالآخر عن طريق محطة توزيع تتكون من شرائط لها شكل المنجل الصغير ( الشرشرة التى تستخدم فى الحصاد ) من الألياف العصبية ( أى المادة البيضاء ) .

وعموماً فالمادة السنجابية هى تجمع أجسام الخلايا العصبية أما المادة البيضاء فهى عبارة عن الألياف العصبية .

٢ - المهاد thalamus وهذا الجزء من المخ يقع فى كلا جانبي البطين الثالث بالمخ : وله وظائف عديدة سوف نتعرف عليها فيما بعد . وينمو هذا الجزء على شكل بيضاوى .

٣ - المهاد التحتانى hypothalamus والمقطع - hypo عادة يدل على الشئ الأسفل ولذلك فإن ذلك الجزء يقع تحت الجزء السابق وتفصلهم مسافة معينة ويحتوى على أنوية عصبية مبعثرة بسقف جدار البطين الثالث للمخ .

٤ - المخ cerebellum وينمو هذا الجزء بالسطح الظهرى فى الجزء الأمامى من

شكل (٦)

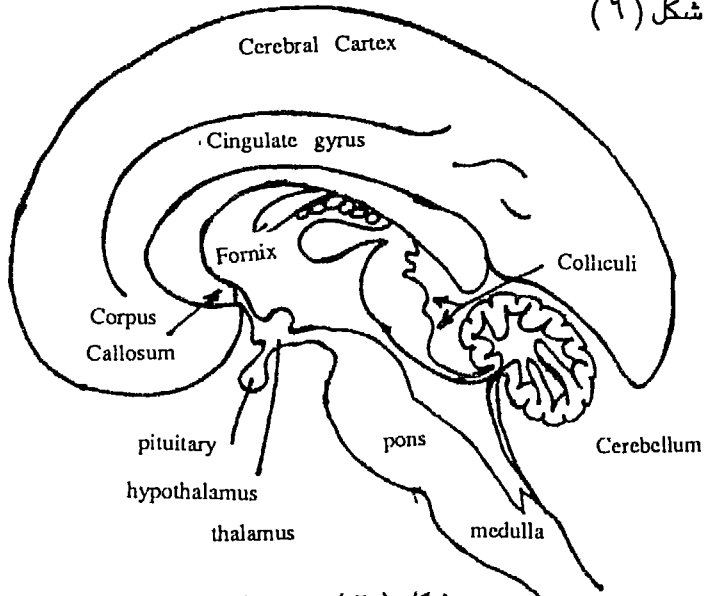

شكل (٦) يوضح أجزاء المخ الأساسية

شكل (٧)

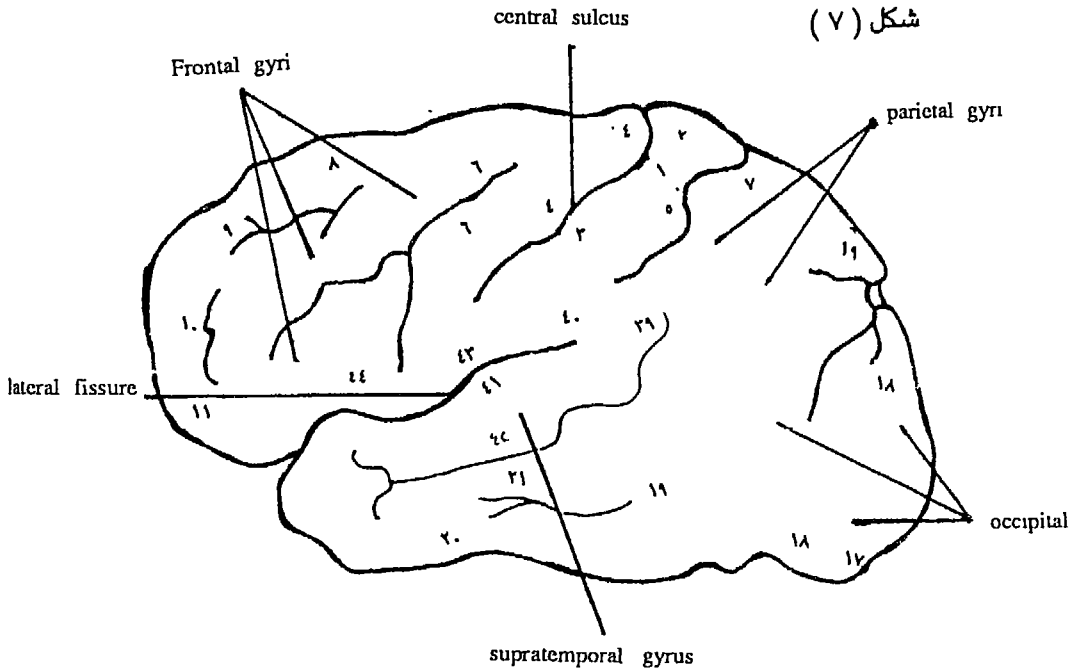

شكل (٧) يوضح توزيع المراكز العصبية العليا بالقشرة الدماغية

- ٦٥ -

المخ الخلفى ( انظر الشكل ) ويتصل بساق المخ brainstem من خلال العديد من المسارات المحيطة به .

٥ - القنطرة المخية pons عبارة عن ألياف عصبية متقاطعة لتدخل فى المخيخ .

٦ - النخاع المستطيل Medulla oblongata ويوجد فى الإتجاه السفلى من حيث إتصاله بالحبل الشوكى .

وحتى تتمكن من فهم أجزاء المخ فعلينا أن نقف على الأسس التشريحية للمخ أجزاءه ووظائفه .

### تشريح المخ .

يوجد المخ داخل علبة عظمية ذات تصميم خاص تعرف بالمجمعة skull وكلا المخ والحبل الشوكى يغلفهما مجموعة ثلاثية من الأغشية التى يطلق عليها أحياناً السحايا meninges هى من الخارج إلى الداخل بالتتالى كما يلى : -

١ - الأم الجافية Dura mater وذلك المصطلح من الأصل اللاتينى الذى يعنى بالإنجليزية hard mother وهو غشاء متين قوى ليفى التكوين يحمى المخ .

٢ - العنكبوتية arachnoid - غشاء رقيق للغاية .

٣ - الأم الحنون pia mater وتعنى بالإنجليزية Tender mother وهذا الغشاء رقيق جداً فى ملامسته لسطح المخ .

أما الفراغات التى توجد تحت العنكبوتية فتكون ممثلة بالسائل الشوك - مخى Cerebrospinal وهذا السائل شفاف لا لون له وهذا السائل بالإضافة إلى وظيفته كوسادة لحماية المخ والنخاع فهو يؤدي دور عملية التغذية على نحو ما يقوم به الليمف والسوائل التى توجد بين الأنسجة .

والسائل المخى يوجد أيضاً بفراغات خاصة تعرف ببطينات المخ ، أما تركيبه ومكوناته فهى تشبه تماماً الدم ولكن بنسب مختلفة وهو لا يحتوى بالطبع على خلايا الدم ويزن المخ حوالى ١٤٠٠ جرام ويمثل بعد إكتمال نضجه ٢ ٪ تقريباً أو تزيد قليل من وزن جسم الإنسان البالغ ، ومادة المخ والحبل الشوكى يمكن وصفها بأنها جيلاتينية ومغطاة بأغشية من الأنسجة الضامة - انظر الأشكال ( ٨ ، ٩ ، ١٠ ) - وهى تتكون من المادة الرمادية ( أجسام خلايا عصبية ) والمادة البيضاء ( ألياف عصبية من محاور الخلايا العصبية ) وحيث أن المخ ينمو داخل غلابة عظامية لها حدودها فإن المخ بأخذ شكل الثنايا Folds التى تشكل شقوقاً sulci

وتتواءم gyri ويفضل تلك الثنايا تزداد مساحة سطح المخ وتثبت الدراسات أن حوالى ثلثى مساحة المخ توجد بين هذه الثنايا . وحيث أنها تأخذ وضعاً ثابتاً نسبياً عند كل البشر فإن هناك أماكن معينة تحمل أسماء أساسية توضح الأقسام الرئيسية للنصفين الكرويين two hemispheres وتلك الأقسام تشمل المناطق الجبهية Frontal ، الجدارية Parietal ، الصدغية Temporal والمؤخرية Occipital ( شكل رقم ٨ ) .

وفى مجرى إرتقاء الإنسان منذ مليون سنة وحتى اليوم حدثت تغيرات إرتقائية وبنائية جعلت المخ عند الإنسان يقوم بوظائف قمة التعقيد - اللغة ، التفكير ، الإبتكار والإختراع . . . . . الخ . فهى لا يمكن أن تتمخض إلا عن بناء راقى التنظيم .

ولكى نفهم أجزاء المخ ومناطقه الأساسية لابد وأن نلقت النظر إلى أن كل جزء لا يظهر إلا عند القطع من زوايا وأماكن محددة ، بالإضافة إلى تلك الأجزاء الخارجية التى يمكن رؤيتها قبل إجراء أى تشريح منظم ، فالشكل رقم (٨) يعبر عن منظر للمخ وهو موضوع فى إناء خاص زجاجى والصورة مأخوذة بزواوية جانبية تقريباً ، ويظهر فى الشكل المناطق الأساسية للمخ التى أوردناه من قبل وهى المناطق الجبهية والجدارية والصدغية والمؤخرية ، هذا بالإضافة إلى ظهور جزء من المخيخ .

وإذا قمنا بقطع المخ من موضع خط النصف تماماً بحيث يكون القطع فى المستوى الأمامى الخلفى للجسم فإننا نحصل على قطاع طولى يظهر فيه حزمة من الألياف العصبية تعرف بالمقرن الأعظم Corpus Callosum وهو المسئول عن إتصال وريط النصفين الكرويين كل بالآخر .

وجدير بالذكر أن تلك الحزمة تصل أى نقطة فى نصف المخ الأيمن بالنقطة المماثلة لها فى النصف الأيسر . ويمكننا أن نرى كذلك من هذا القطاع أجزاء كبيرة من الفصوص الصدغية . وإذا ما إتجهنا عمقاً داخل تلك الفصوص فإنه يمكننا التوصل إلى بعض مكونات النظام الطرفى بالمخ Limbic System . وهذا النظام يتدخل بقوة فى ميكانيزمات الإنفعالات والتعلم .

وعندما نلتزم الدقة والحذر فى عملية القطع فإنه يظهر فى العمق أبنية دقيقة وعلى الأخص سرير المخ Thalamus ويعرف أحياناً بالمهاد . ويتضمن المهاد مناطق هامة جداً تشكل جزءاً من المسار الحسى والحركى إلى ومن النصفين الكرويين .



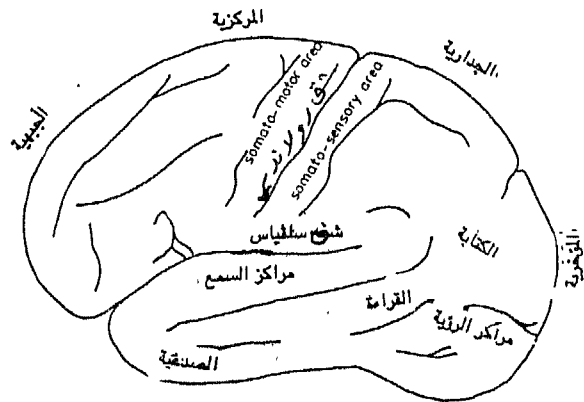
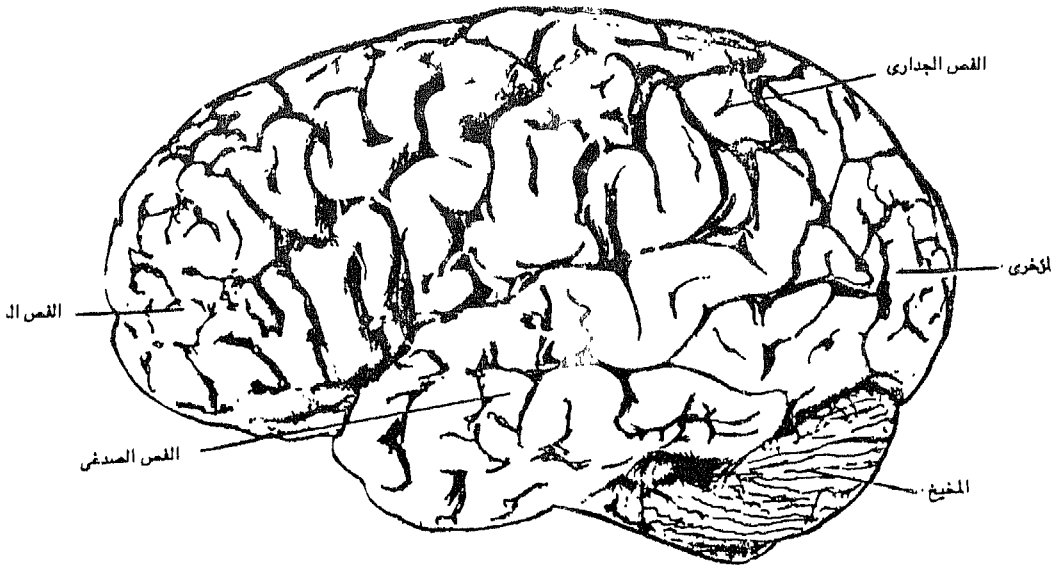

شكل رقم (٨) منظر جانبي للمخ يوضح الفصوص الهامة لأجزاء المخ

ولو تخيلنا أنه بإمكاننا مشاهدة منظر للمخ من أسفله فيمكننا مشاهدة جزء رئيسى من أجزاء المخ يعرف بالمخيخ Cerebellum وهو يشبه النصفين الكرويين للمخ ويحتوى على ثنايا متقاربة للغاية تشكل سطحه . وتؤكد علوم الأعصاب المعاصرة أهميته فى فهم وتنظيم وضبط الحركة ، وقد أشارت العديد من الدراسات إلى أن المخيخ مسئول عن الذاكرة الحركية التى يستخدمها لاجبى الجمباز والمهن الحركية بصورة راقية . وإذا ما إتجهنا لأسفل المخيخ مباشرة بالقرب من ساق المخ نجد جزءاً هاماً يعرف بالقنطرة Pons ( الشكل رقم ٩ ) . وهى تتضمن مناطق بها مراكز نوعية تشترك فى تحليل المعلومات الحسية وضبط الحركة . والمسارات النوعية الصاعدة والهابطة هى التى تربط الحبل الشوكى بمراكز المخ العليا وتمر عبر ساق المخ Brain Stem ، أما العديد من الأعصاب المخية التى تنقل إلى المخ المعلومات من مختلف الأسطح الحسية وفى نفس الوقت ترسل المعلومات من المخ إلى عضلات الجسم ، تظهر إذا ما نظرنا للمخ من أسفل ( شكل ١٠ ) ، كما يمكننا ملاحظة إمتداد أكبر للفصوص الصدغية ، والتى لا يمكننا مشاهدتها من زاوية أخرى .

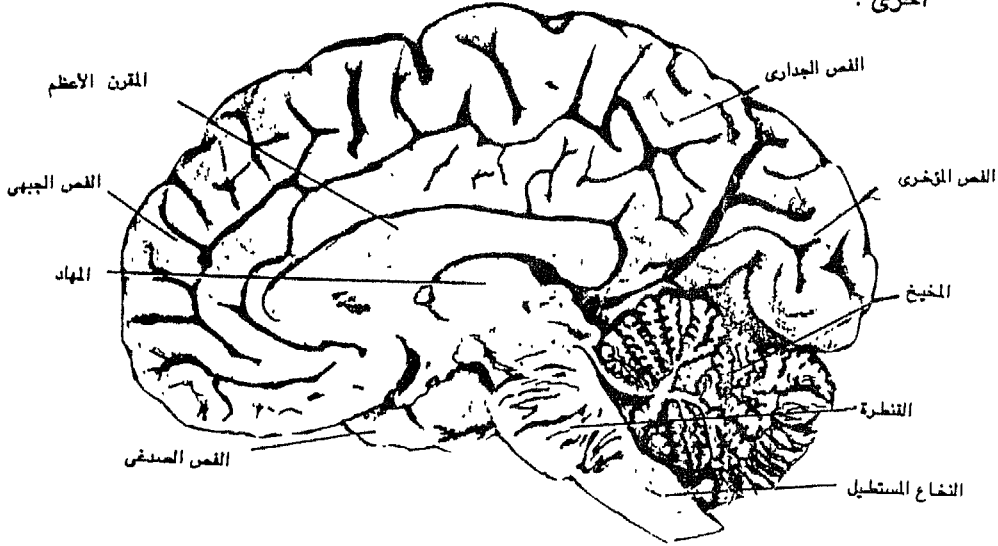

شكل رقم (٩) - منظر طولى من خط المنتصف يوضح أجزاء المخ الرئيسية

ولقد أثبت الفحص الميكروسكوبى الدقيق أن المادة الرمادية Gray mater يغلب عليها بدرجة كبيرة أجسام الخلايا العصبية على حين يغلب على المادة البيضاء حزم الألياف العصبية .  
جدول رقم (٢) يوضح بعض الوظائف الرئيسية لأهم أجزاء المخ .

الوظائف الرئيسية	إسم الجزء
التحكم فى الوظائف الأتونومية الرئيسية الضرورية لوظائف الجسم كالتنفس والدورة الدوية والقلب والجهاز الهضمى من خلال المراكز العصبية العليا .	١ - النخاع المستطيل Medulla - oblongato
يمثل القنطرة أو الكوبرى الخاص بعبور الألياف الواردة ( الحسية ) التى تصل الحبل الشوكى مع القشرة المخية ، ثم مرور المسارات الحركية من القشرة الحركية بالمخ إلى المخيخ وأيضاً من المخيخ إلى المسار الحركى الشوكى ، وهناك منطقة نوعية بالقنطرة تؤدى الإصابة فيها فى الطفولة إلى إضطراب الإدراك البصرى - الحركى .	٢ - القنطرة Pons جزء متضخم من ساق المخ
يمثل مركز إتصال من مسارات الألياف العصبية بين المخ وبقية أجزاء الجسم - مسئول عن الميكانيزمات الأساسية للتنشيط وبالتالي الإنتباه - ضبط الإنعكاسات المخية : رمشة العين ، حركة الرأس الفجائية كإستجابة لمثير معين ، إنعكاسات إنسان العين ، الإنعكاسات السمعية ، ولذلك فإن كثير من صعوبات التعلم كالعسر القرائى ومشكلات الفهم قد ترجع إلى إضطراب المخ الأوسط فى علاقته بالقشرة المخية .	٣ - المخ الأوسط Midbrain

تابع جدول رقم (٢) الوظائف الرئيسية لأهم أجزاء المخ .

الوظائف الرئيسية	إسم الجزء
وظائف الذاكرة الحركية ، الإشتراك فى التناسق والتكامل الحسى - الحركى - أساس للتعلم الحركى ، مرشح النشاط الحركى الدقيق ، يستقبل الإستثارة العصبية الحسية من : الجلد ، والعضلات والأوتار والأربطة ودهليز الأذن والعيون والأذن ، والقشرة المخية والعائد المرتد من إتصال معلومات ( المخيخ ) بالقشرة المخية .	٤ - المخيخ Cerebellum
منطقة تكامل الوظائف الدافعية ، فهو يشترك فى عمليات الضبط أو التحكم فى السلوك العدوانى - النشاط الجنسى - النوم واليقظة - التحكم فى ضغط الدم - وفى الإنفعالات - وظائف الفص الخلفى من الغدة النخامية وبعض وظائف الفص الأمامى - الجهاز العصبى المستقل (الأوتونومى) - درجة الحرارة وإفراز الماء - الإحساس بالجوع والشبع - ذاكرة الأحداث القريبه وبعض خصائص التعلم .	٥ - السرير (المهاد) التحتانى Hypothalamus
تكامل المعلومات الحسية المتجه إلى القشرة المخية ، وهو عبارة عن الحوائط السميكة لبطين المخ الثالث ، يمثل مركز تحويل النبضات الحسية الآتية من الأجزاء الدنيا من المخ لتوزيعها من خلال وحدات عصبية نوعية إلى مناطق القشرة المخية الحسية ، ويعتقد أنه يشترك فى تنظيم المظاهر الخارجية للإنفعالات لأنه مسئول عن الإنتباه الإنتقائى فالمهاد الأيسر يساعد فى توجيه	٦ - المهاد Thalamus

تابع جدول رقم (٢) الوظائف الرئيسية لأهم أجزاء المخ .

الوظائف الرئيسية	إسم الجزء
الإنتباه للأشياء والمظاهر التي نترجمها لكلمات ، أما المهاد الأيمن فيساعدنا في تركيز إنتباهنا نحو الصور البصرية .	
إنتقال أثر السلوك الحسى - الحركى بين النصفين الكرويين فالمنطقة المسؤولة عن الحركة اليديوية بنصف المخ الأيسر تتصل عن طريق المقرن الأعظم بنظيرها في نصف المخ الأيسر وهو ما يعرف بالإنتقال الجانبي الثنائى Bilateral Transfer ، هذا بالإضافة إلى تحقيق الإنتقال المقابل Contralateral والإنتقال داخل أى من النصفين الكرويين ( يمكنك أن تكتب بالرجل اليمنى على الرمل وليس فقط باليد اليمنى على الورق ) ، مسئول عن إقامة السيطرة المخية والكفاءة الطبيعية بالنسبة للقراءة والكتابة والحساب ( جاديس ، ١٩٨٠ )	٧ - المقرن الأعظم Corpus Callosum وهو عبارة عن حزمة ضخمة من ملايين الألياف العصبية ( ٣٠٠ مليون ) تربط بين القشرة المخية لنصفى المخ الأيمن والأيسر .
التكامل بين الخبرات الإنفعالية والإستجابات الصادرة عن الفرد ، وظائف متعددة متداخلة ترتبط بالتعلم والذاكرة ( حصان البحر )	٨ - الجهاز الطرفى بالمخ Limbic System ويتكون من أجزاء مختلفة : أجزاء من القشرة المخية والمخ الأوسط والسريير والسريير التحتانى ثم اللوزة والحاجز وحصان البحر والتلفيف الحزامى

تابع جدول رقم (٢) الوظائف الرئيسية لأهم أجزاء المخ .

الوظائف الرئيسية	إسم الجزء
مسئولة عن تنظيم الحركات وتنفيذها بالإشتراك مع المخيخ والمراكز العليا .	٩ - العقدة العصبية الأساسية Basal ganglia وهي أنوية عصبية معقدة توجد داخل المخ الأمامى ويعتقد أحياناً أن اللوزة amygdalia توجد ضمن تلك الأنوية .
سمكها (٣) مليمتر لها تصميم معمارى دقيق - عدد الخلايا العصبية فيها ٢٠ ألف مليون ، تتضمن المراكز العصبية العليا المسؤولة عن عملية الأنسنة Humanization تقوم بالوظائف العليا الراقية المختصة بالإدراك الحسى والمعرفى والتفكير والذكاء .	١٠ - القشرة المخية Cerebral Cortex

### القشرة المخية بالنصفين الكرويين عضو العمليات العليا

القشرة المخية عند الإنسان بلغت من الدقة فى التركيب والتنسيق المتكامل بين أجزائها ما يجعلها مسئولة عن أرقى نشاط فسيولوجى عصبى راقى - وهو ما نسميه بالنشاط النفسى والكى ندرك فى أبسط صورة ، نوعية هذا التركيب الدقيق النوعى للقشرة المخية بالنصفين الكرويين two hemispheres علينا أن نعرف أن :

١ - القشرة المخية تتركب من عشرين مليار خلية عصبية تقريباً ، تختلف فيما بينها طبقاً للشكل وطريقة البناء فمنها الهرمى ومنها النجمى ومنها المغزلى spindle shaped تلك الخلايا تكون عدة طبقات تختلف فى طبيعتها طبقاً للخصائص

التركيبية وبالتالي الخصائص الوظيفية التي تقوم بها فعلى سبيل المثال فى الطبقة الرابعة تتجمع بصفة أساسية تلك الخلايا العصبية التي إليها تتجه التيارات العصبية للتنبه من المستقبلات المختلفة عن طريق المسارات المصدرة afferentiv ways ويأتى بعد ذلك دور الوظيفة الإرتباطية ( عملية تشغيل processing إشارات المنبه وتوصيلها إلى الأجزاء والمناطق المختلفة بالقشرة المخية ) التي تتم بواسطة الخلايا العصبية الموجودة بالطبقتين الثالثة والرابعة . أما النبضات العصبية المصدرة effector فتنتقل أساساً من الخلايا العصبية بالطبقة الخامسة . وإلى القشرة المخية يتجه التنبه stimulation من الأجزاء السفلية للجهاز العصبى المركزى C.N.S عن طريق المسارات العصبية التي ترتبط بمراكز تحت القشرة subcortex من جهة ومراكز الحبل الشوكى من جهة أخرى وبذلك يبدو وكأنه فى القشرة المخية يتم عرض أو تقديم المنبه الذى يحدث فى المراكز السفلى للجهاز العصبى وخلافاً على ما تقدم من دور القشرة المخية فإنها تقوم بعملية تنظيم العمليات العصبية التي تحدث فى المراكز الموجودة بالأجزاء السفلى للجهاز العصبى المركزى ، ومن ذلك نرى أن القشرة المخية والنصفين الكرويين هما عضو النشاط العصبى الراقى وعلى سبيل المثال إذا نزعنا القشرة المخية تماماً من مخ أى الحيوانات كالكلب مثلاً - نجد أن الكلب لا يستطيع أن يستجيب على الإطلاق إلا لتلك المؤثرات البدائية جداً فلو وضع أمامه قطعة من اللحم فى هذه الحالة فإنه لا يتحرك من مكانه البتة رغم أنه يرى قطعة اللحم وهو فى حالة جوع شديدة إلا إذا وضعنا القطعة من اللحم فى فمه فإنه يأكلها بنهم نتيجة التنبه الإنعكاسى لمركز التذوق للطعام الذى يقع فى جزء معين بالمخ " diencephalon " وبالتأكيد يختلف هذا الوضع بالنسبة لكلب طبيعى يتمتع بوجود قشرة مخية سليمة بمجرد رؤيته للطعام يجرى وراءه دون توقف . ومن ذلك نستنتج أن وجود القشرة المخية هو أحد المحددات الأساسية للنشاط النفسى ففيها تنتشر المراكز العليا التي تؤدى وظائف نفسية وبنوعية تحدد نوع ونمط السلوك الذى يصدر عن الإنسان ولكن أين تقع تلك الوظائف النفسية ؟ وكيف تتوزع فى القشرة المخية ؟ والمعلومات التي يتم تشغيلها وتوظيفها حتى تظهر فى مختلف الجوانب السلوكية كنشاط عصبى راقى تنتقل من خلال العلاقة بين الوصلات العصبية من جانب ومن خلال الوسائط الكيميائية من جانب آخر ، والغدد الصماء ductless glands تلعب دور الساحر الخفى وراء تصرفات الإنسان ومما لا شك فيه أن تلك الغدد وما تفرزه تخضع لمؤثرات البيئة

والخبرات المكتسبة ولذلك كان على الدارس فى مجال علم النفس أن يلم ببعض المعلومات الرئيسية عن الغدد الصماء كأساس بيولوجى للسلوك ؛ حيث تتحكم فى طبيعة الإستجابة وعملتى الكف inhibition والإستثارة excitation من جانب والتكوين المزاجى الإنفعالى من جانب آخر . وتشكل الهرمونات التى تفرزها الغدد المختلفة ، الأساسى الكيمىائى الجزئى للسلوك فانتقال المثيرات والمعلومات الخارجية يتم من خلال الوسائط الكيمىائية فالمعلومات أى كانت لابد وأن تتحول فى النهاية إما إلى خصائص كهربية أو مكونات ومن المواد الكيمىائية عالية التخصص الوظيفى كالهرمونات والأحماض النووية التى تمثل الأساس الجزئى للتعلم والذاكرة . فما هى الغدد الصماء ؟ وما علاقتها بالسلوك الإنسانى .

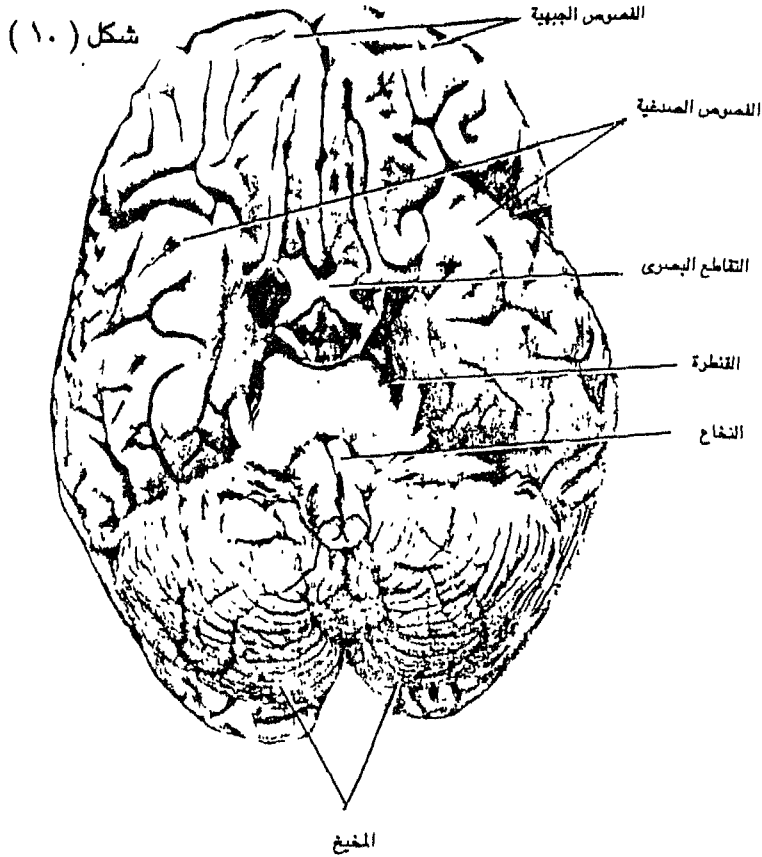

شكل ( ١٠ ) منظر المخ من أسفل يوضح أجزاء المخ الرئيسية



## الفصل الرابع

### الغدد الصماء Endocrine glands

#### نظرة عامة :

كما عرفنا أن طبيعة الخلايا المختلفة التي تكون أنسجة الجسم متباينة ومتباينة حيث ترتبط الوظيفة بالتركيب . فتركيب الأنسجة المخاطية mucosa يختلف عن تركيب الأنسجة الطلائية epithelial عن الأنسجة الصماء وهكذا فإنها تختلف في وظائفها النوعية ، وحتى يتحقق التكامل بين تلك الأنشطة والوظائف المختلفة لابد من :

- ١ - أن تنتظم الخلايا المختلفة إما في صورة نسيج أو عضو أو جهاز .
- ٢ - التكامل بين وظائف النسيج والعضو والجهاز عن طريق الجهاز العصبي .
- ٣ - تكامل تلك الوظائف المختلفة للجهاز العصبي ونشاط الأعضاء والأنسجة المختلفة عن طريق ميكانيزمات الغدد الصماء ductless gland ويطلق على الإفرازات النوعية العالية التخصص الوظيفي والتي تفرزها تلك المجموعة من الغدد اللا قنوية اسم الهرمونات hormones حيث تنتقل عن طريق الدم ولها آثار خاصة تنتشر لتشمل جميع أجزاء الجسم . وبعض هذه الغدد يقع تحت سيطرة الجهاز العصبي ويعتبر جزءاً أساسياً من إستجابة الكائن الحي للأحداث الخارجية والداخلية .

#### خصائص الغدد الصماء .

والغدد بصفة عامة عبارة عن أعضاء متخصصة تتركب من أنسجة خاصة متباينة تساعد على إفراز مواد أساسية يحتاجها جسم الكائن الحي . ويجب ألا يغيب عن بالنا أن كل الخلايا لها وظائف إفرازية إلا أن خلايا تلك الغدد الصماء على درجة تخصصية نوعية محددة مسئولة عن إفرازات نوعية بمقادير وتحت ظروف خاصة ويمكن أن نميز بين الغدد القنوية exocrine حيث تفرز إفرازاتها في قنوات خاصة تحملها إما إلى مصيرها الذي يكون جزءاً من الجهاز الهضمي مثلاً كما هو الحال في حالة الغدد اللعابية salivary Glands والغدد المعوية .

وقد تصل تلك الإفرازات إلى سطح الجسم كما هو الحال في الإفرازات الزيتية للجلد والغدد العرقية . وعلى خلاف تلك الغدد القنوية فإن الغدد الصماء تقوم بتفريغ إفرازاتها التي تسمى هرمونات مباشرة في الدم حيث يتم توزيعها إلى

الأجزاء الخاصة عن طريق الدورة الدموية وتعتبر الغدة صماء إذا قامت بإفراز هرمون .

- ١ - يختص فقط بتلك الغدة حيث تتحقق صفة الفردية التخصصية .
- ٢ - إذا تم توزيعه عن طريق تيار الدم خلال الجسم .
- ٣ - له تأثير نوعى على بعض الأجزاء الأخرى من جسم الكائن .

### خصائص الهرمون .

بصفة خاصة يحتوى الهرمون على مركبات كيميائية متنوعة لها أدوار خاصة فى تنظيم العمليات الحيوية المختلفة ( على سبيل المثال يحتوى على البولى ببتيدات والأحماض الأمينية ) والتي لها تأثير نوعى على مختلف الأنواع المتخصصة من الأنسجة المختلفة . وبعض الهرمونات تؤثر على أغلب الخلايا الجسمية وبعضها له تأثير على الخلايا التي تتصرف بطريقة خاصة ؛ ويتوقف ذلك على ما إذا كانت تحتوى تلك الغدد على خلايا إفرازية مختلفة أم نوع واحد من الخلايا الإفرازية كما هو الحال مثلا مع الكلية Kidney .

وتصبح المشكلة أكثر تعقيداً إذا ما عرفنا أن نشاط الهرمونات المختلفة فى علاقة ديناميكية حيث يؤثر كل منها فى الأخرى فقد يؤدي نشاط هرمون غدة من الغدد إلى كف inhibition وإستثارة exitation نشاط غدة أخرى وذلك التفاعل يحدث فقط فى محيط الغدد الصماء . وأخيراً فإن لكل هرمون ما يقابله أى هرمون مضاد يؤدي إلى كف نشاط ذلك الهرمون وتثبيطه حسب مقتضيات البيئة الداخلية والخارجية للكائن الحى .

### الغدة الصماء الأساسية

يوضح الشكل (١١) مواقع مجموعة الغدد الأساسية التي تسيطر على جميع الأنشطة الحيوية للإنسان بعض الغدد يحتوى على أزواج كالغدد الجنسية ، والغدد الإدرنالية والآخر يتكون من أكثر من جزء كالغدة النخامية .

وأهم تلك الغدد :

- ١ - الدرعية .
- ٢ - الجار درعية .
- ٣ - القشرية الإدرنالية .
- ٤ - النخاع الإدرنالى .
- ٥ - البنكرياس .
- ٦ - الجزء الخلفى من النخامية .
- ٧ - الجزء الأمامى من النخامية .
- ٨ - الغدد الجنسية .

## ٩ - الصنوبرية . ١٠ - التيموثية .

ونشير إلى أن كلا من الغدد - القشرة الإدرنالية ، والدرقية والجنسية تخضع لسيطرة الجزء الأمامى من الغدد النخامية . أما النخاع الإدرنالى والبنكرياس والجزء الخلفى من الغدد النخامية فإنه تحت ضبط الجهاز العصبى وأيضاً الضبط الذاتى للغدد الصماء لذا فإن تلك الغدد تستجيب ليس فقط لمثيرات البيئة الداخلية وإنما تشمل كذلك الإستجابة لمثيرات البيئة الخارجية . وإذا إتجهنا لشرح الدور الحيوى لكل من هذه الغدد فإننا نحدد ذلك الدور فى ضوء درجة نشاط الغدد وهنا نميز بين النشاط المنخفض أو الإفراز المنخفض للغدد hyoposecretion والإفراز الزائد للغدة hypersecretion علماً بأن النشاط الشاذ الوظيفى للغدد يؤدى إلى الكشف عن دورها الحقيقى فى النشاط الطبيعى للإنسان .

### الغدة الدرقية

تقع تلك الغدة على كلا الجانبين تحت الحنجرة وهو مكان مناسب نبدأ منه شرح الغدد الصماء لأن الإفراز الرئيسى لتلك الغدد هو هرمون الثيروكسين حيث البساطة النسبية فى التركيب . ويصنع الثيروكسين بالغدد نتيجة إتحاد اليود بأحد الأحماض الأمينية - تيروسين .

ومن المحتمل أن نشاط ذلك الهرمون يؤثر على جميع خلايا الجسم عند الإنسان على أنها بالنسبة لهذا الهرمون تعتبر خلايا خاصة . والثيروكسين له دور رئيسى فى رفع التمثيل الغذائى لجميع خلايا الجسم ولهذا فهو ضرورى للإحتفاظ بالمستوى اللازم للطاقة والنشاط .

والحد الأدنى للثيروكسين فى الدم وسوائل الأنسجة المختلفة هام من أجل الحفاظ على معدل طبيعى للتمثيل الغذائى metabolism والإفراط فى إفراز الثيروكسين يرفع معدل التمثيل الغذائى إلى الحالة غير الطبيعية واذك فإن نشاط تلك الغدة يختبر بطرق خاصة حيث يعرف الإختبار الأساسى لمعدل التمثيل الغذائى B.M.R Basl Metabolic Rate ويقاس الإختبار معدل الأوكسجين فى الجسم بواسطة تمثيل الخلايا ؛ ومن وجهة النظر السيكولوجية تحتل نشاط تلك الغدة مركزاً حيويماً لفهم سلوك الإنسان ونشاطه ، فى الظروف الطبيعية فإن الغدة الدرقية تعمل كثيراً تحت أثر الطاقة والدفاع من جهة والإنسان نفسه وتكيفه للمواقف العصبية التى تتطلب نشاط جسمى عنيف . وكما تحدثنا سابقاً فإننا

شكل ( ١١ )

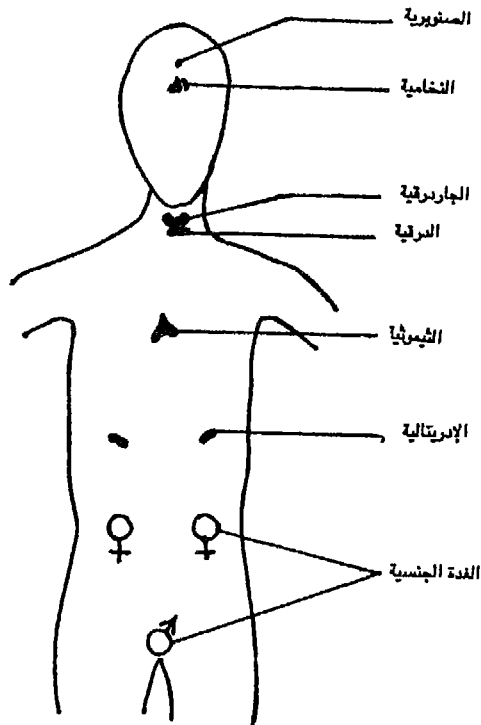

شكل رقم (١١) يوضح مواقع الغدد الصماء الأساسية عند الإنسان .

- ١ - إنخفاض نشاطها وبالتالي كمية الهرمون .
- ٢ - الإفراط فى زيادة الإفرازات الهرمونية .

### إنخفاض نشاط الغدة الدرقية .

عندما لا تنتج تلك الغدة هرمون الثيروكسين بصورة كافية للإبقاء على معدل التمثيل الغذائى تحدث ظاهرة hypothyroidism أى ظاهرة إنخفاض نشاط الغدة ويتوقف تأثير حدوث تلك الظاهرة على تلك المرحلة من العمر التى تحدث عندها أى هل حدثت قبل البلوغ والنضج أم بعد مرحلة البلوغ ؟ فإذا حدثت تلك الظاهرة فى مرحلة الطفولة فإن أثارها واضحة حيث ينخفض معدل النمو الجسمى نتيجة إنخفاض معدل التمثيل الغذائى وبالتالي يؤثر على النمو الحركى والإنفعالى بل والعقلى عند الطفل إذن فى مرحلة الطفولة يحتاج الطفل إلى مزيد من هرمون الثيروكسين ذلك لأن وظيفة الثيروكسين بالنسبة للبالغ تصبح وظيفة مساعدة وليست أساسية حيث تدعم وظائف محددة عند الإنسان ، وفى حالة الطفولة المبكرة إنخفاض نشاط هذا الهرمون يؤدى لظهور أعراض تعرف بمرضى الـ Cretinism حيث يحدث شذوذ فى النمو من الناحية الجسمية والعقلية فقد يصبح قزماً لأن العظام لم تنم بطريقة سليمة . لأن معدل تأثير التمثيل الغذائى يؤثر على النمو بصفة عامة إذن يؤثر كذلك على نمو الجهاز العصبى ولهذا فإن الضعف العقلى فى هذه المرحلة يحدث نتيجة الإنخفاض الشديد فى إفراز الغدة الدرقية . وهذا المرض يمكن أن نمنعه تماماً بجرعات خاصة من الثيروكسين إذا إكتشفت الحالة مبكراً .

أما ظاهرة إنخفاض نشاط الغدة الدرقية عند البالغين تعرف بإسم الـ myxedema وتأتى التسمية من حالة تجمع سوائل الجسم فى الأنسجة الضامة connective tissue ويؤدى الإنخفاض عند البالغين إلى نوع من الكسل وعدم القدرة على الإحتفاظ بدرجة حرارة الجسم وإختزال درجة نشاط العضلات muscle tone كذلك فإن إنخفاض نشاط تلك الغدة يؤدى إلى تقليل مستوى الدافعية Motivation ومستوى الإنتباه alertness وكذلك العنف .

والشخص الذى يظهر عنده أعراض إنخفاض نشاط الغدة الدرقية تظهر عليه أعراض الرغبة الكثيرة فى النوم حيث يميل إلى النوم فترة كبيرة من الوقت وقد يؤدى إلى تفكك الجهاز العصبى مما يسبب حدوث نوع من الضعف العضلى .

ويكتشف ذلك المرض يمكن إعطاء الفرد تحت إشراف الطبيب جرعات من هرمون الثيروكسين .

### الإفراط فى إفراز الثيروكسين hyperthyroidism

هذه الحالة من حالات الخلل فى وظيفة الغدة الدرقية أقل من حالة نقص الهرمون وتحدد الأعراض المرضية بإختبار معدل التمثيل الأساسى B.M.R حيث يقع ذلك المعدل بين ٥٠ ٪ - ٧٠ ٪ زيادة عن الحد الطبيعى ويؤدى الإفراط فى زيادة الثيروكسين إلى ظهور أعراض خاصة أهمها :

- ١ - يزيد النشاط العام للفرد بصورة غير طبيعية حيث يزيد العصبية عن معدلها الطبيعى مما يجعل الفرد دائماً غير مستقر يسهل إثارته ويتميز بأن رنود الفعل الإنفعالية عنده حادة غير طبيعية ، يغضب من أقل الأسباب المثيرة المهيجة للأعصاب .
- ٢ - تظهر عليه أعراض مرتبطة بإرتفاع الشهية فى الأكل دون زيادة الوزن حيث أن كل ما يأكله من طعام يستهلك للحفاظ على نسبة معدل التمثيل الغذائى لتكون عالية نسبياً .
- ٣ - النوم عند هؤلاء الأشخاص قليل ومضطرب .
- ٤ - يكون غير قادر على التركيز ، وجحوظ العينين لديه يعتبر عرضاً واضحاً وظاهراً ويمكن علاج تلك الحالات بإستئصال جزء محدد من الغدة الدرقية بعملية جراحية خاصة ويجب معرفة أن دراسة الحالات الطبيعية لنشاط الغدة الدرقية يفيد فى معرفة الفروق الفردية individual differences فيما يختص بمستوى الطاقة الحيوية والدافعية والانتباه واليقظة العامة وتشير الأبحاث إلى أن نشاط الغدة الدرقية يتحكم فى ضبط كمية الكالسيوم فى الدم .

### الغدة الجاردرقية Parathyroid Gland

وتتكون من أربع حبيبات صغيرة جداً مسطحة الشكل نسبياً ملحقة بالغدة الدرقية وتفرز الغدة الجاردرقية هرمون الباراثورمون parathormone ويتحكم هذا الهرمون فى كمية الكالسيوم فى الدم والسائل الذى تحتويه الأنسجة وكلما زادت نسبة الكالسيوم فى الدم فإن الإنسان يتمتع بهدوء الأعصاب وعدم القابلية لإستثارة excitability العضلات والجهاز العصبى وبالتالي السلوك الطبيعى العادى الذى يصدر عن الإنسان وهنا تظهر العلاقة بين الأسس البيولوجية لنشاط

تلك الغدة والنشاط النفسى المرتبط به من حيث أن السلوك يصدر عن كائن بيولوجى إجتماعى والعكس صحيح حيث يؤدي إنخفاض نسبة الكالسيوم فى الدم إلى ظهور أعراض سرعة الإستثارة وعدم التحكم فى العضلات . وتحتاج الغدة الجاردرقية إلى فيتامين د . D لتنظيم معدل الكالسيوم والفوسفات حيث يمنع الفيتامين إنخفاض الكالسيوم فى البراز والفوسفات فى البول .

ومن هنا يظهر التكامل الديناميكي لوظائف الغدد حيث يرتبط نشاط الغدد الجاردرقية لنشاط الغدة الإدرينالية التى تقع فوق الكلية المسنولة عن تركيب البول وهرمون الباراثيرمون التى تفرزه الغدة الجاردرقية له ميكانيزممان أساسيان لحفظ إرتفاع مستوى الكالسيوم فى الدم . الأول منها سريع ومحدد الإمتداد والثانى يستغرق زمنا أطول نسبياً ولكنه ممكن أن يسبب تغيراً ملحوظاً فى مستوى الكالسيوم فذلك الهرمون عند التأثير السريع له يزداد إمتصاص الكالسيوم من الأمعاء ويمنع فقدانه فى البول ( حيث تعيد الكلية إمتصاص الكالسيوم ويؤثر الهرمون ببطء على العظام ليمدها بأحتياطي الكالسيوم ) وتتربك العظام Bone من الكالسيوم والفوسفات ، والميكانيزم المرتبط بتأثير الهرمون المذكور على العظام ينحصر فى أنه أى الهرمون يساعد على تغير العظام وتحويلها عند الحاجة إلى صورة نوعية يمكن أن تأخذها سوائل الأنسجة المختلفة لتقوم بالإمداد المطلوب للكالسيوم والفوسفات . ويؤدي إنخفاض نشاط تلك الغدة بالذات عند الحيوان إلى أن يكون الجهاز العصبى قابل للإستثارة والتهيج حيث تنخفض نسبة الكالسيوم فى الدم وكذلك فإن العضلات تخضع لإنقباضات غير عادية تشبه الصرع البسيط ، أما بالنسبة للإنسان فنادرأ ما تحدث هذه الأعراض حيث أن حالات إنخفاض ذلك الهرمون تعتبر نادرة الحدوث .

وإذا إنتقلنا إلى معرفة أثر زيادة نشاط هرمون الباراثيرمون فإنه أيضاً فى حكم النادر أى أنه متعذر الحدوث . إلا أن التجارب التى أجريت فى هذا الصدد على حيوانات المعمل ترتبط بظهور أورام tumors خاصة وتتوقع عندئذ نتيجة زيادة حجم تلك الغدة أن يزداد إفراز هرمون الباراثيرمون وبالتالي يؤدي إلى زيادة نسبة الكالسيوم فى الدم وخفض نسبة الفوسفات ، وبالتالي فإن زيادة الكالسيوم بصورة مطردة لا يساعد الكلية فى أن تعيد إمتصاصه حيث يكون معدل الزيادة أكثر من معدل الإمتصاص بما يؤدي إلى ظهوره فى البول وينخفض نتيجة ذلك مدى

إستجابة العضلات فهى فى حالة إرتخاء نسبى ويرتبط ذلك بأن يصبح الجهاز العصبى غير مستثار أى تقل القابلية للإثارة فى الوقت الذى يتطلب سرعة إستجابة الجهاز العصبى لأحد المثيرات الداخلىة أو الخارجىة . وإزالة جزء من هذه الغدة بعملية جراحية يعيد الوضع الطبيعى للإتزان البيولوجى وقد تظهر تلك الأعراض نتيجة إختفاء الكالسيوم وفيتامين د فى الوجبات الغذائىة حتى إذا كانت الغدة طبيعىة فى حالة جيدة . ويحدث ذلك عند الحوامل أثناء الحمل وأثناء فترة الرضاعة حيث يحتاج الجسم إلى كمية مناسبة من فيتامين د مع الكالسيوم . ومن وجهة النظر السيكلوجىة فإنه تحت الظروف الطبيعىة تظهر الفروق الفردىة بين الأشخاص من حيث كمية هرمون الباراثيرمون وفيتامين د فى الدم . فروعاً فردىة جوهرىة فى خصائص الجهاز العصبى ووظائفه وهو ما قد يرتبط بجميع مستويات السلوك ( أى نشاط يصدر عن الكائن الحى ) التى تبدأ بدرجة اليقظة alertness ثم مدى التناسق والتكامل حتى نصل إلى مستوى الذكاء للإنسان ومن هنا ندرك مدى تأثير الجوانب البيولوجىة كأساس عام للسلوك فى جوانب الشخصىة المختلفة .

### الغدة فوق الكلىة Adrenal Glands

يطلق عليها تلك التسمية لأنها تقع فوق الكلىة إلا أنه لا توجد علاقة مباشرة لها مع الكلىة .

ورغما عن ذلك فإن تلك الغدة تتركب من جزئين غالباً إرتباطهم قليل أو ضعيف وهما : النخاع الإدرينالى adrenal Medulla أو ما يطلق عليه بالجزء القلبى . أو الرئيسى ويشتق من نسيج عصبى يرتبط بالجهاز العصبى الذاتى Autonomic N.S. والجزء الثانى وهو يمثل الغطاء ويطلق عليه بالقشرة الإدرينالىة Adrenal cortex ويشتق من نفس النسيج العصبى الذى تشتق منه الغدة الجنسىة ولهذا فترابطها علاقة وظيفىة خاصة وأغلب الهرمونات الهامة والأساسىة التى يفرزها ذلك الجزء القشرى يطلق عليها بالمركبات الستيروىدية steroids وهى عبارة عن مركبات كىمىائىة معقدة جداً تتركب من الكربون والهيدروجين وأبسطها يتركب من ٤ حلقات كربونىة ، ثلاثة منها يشترك فى تكوينها ٦ ذرات من الكربون والحلقة الأخرىة يشترك فى تكوينها ٥ ذرات من الكربون ولها دور أساسى هام فى الغدة الجنسىة والنشاط الجنسى ولأن الهرمونات تخرج من ذلك الجزء القشرى فإنه يطلق عليها بالكورتىكويدز corticoids ودورها هام فى تنظيم وحفظ توازن الصوديوم



والبوتاسيوم فى الجسم بالإضافة إلى ذلك فإنها تتحكم فى التمثيل الغذائى للمواد النشوية ، وتشير الأبحاث الحديثة إلى أن لهذه الهرمونات دوراً فى التوظيف الجنسى وعلاوة على ذلك فنشاط الكورتيكويدز يؤثر على وجود الخلايا العصبية فى حالة قابلة للإستثارة حيث أنها تعمل على زيادة أيونات الصوديوم خارج الخلية والبوتاسيوم داخل الخلية وبالتالي يمكن أن تنتقل النبضات العصبية الناتجة عن أثر المنبه الخارجى أو الداخلى الآتى من الأحشاء .

كذلك فإن تلك الهرمونات تساعد على تخزين سكر الدم على هيئة نشا حيوانى Glycogen فى الكبد ومن جهة أخرى فإن القشرة الإدرينالية تفرز أحد الهرمونات الجنسية الذكورية الهامة - الإندروجين androgen وذلك بعد أن يصدر الأمر بواسطة أحد الهرمونات المنشطة المساعدة على تكوينه من الجزء الأمامى للغدة النخامية التى توجد فى قاع المخ .

ويؤدى نقصان ذلك الهرمون إلى إختزال فى قابلية الجهاز العصبى والعضلات للإثارة حيث يؤدى إلى إستبعاد كميات كبيرة من أيون الصوديوم والإحتفاظ بأيون الكالسيوم بواسطة الكلية حيث أن درجة الإستثارة تتوقف على زيادة أيون الصوديوم خارج الخلية وزيادة أيون البوتاسيوم داخل الخلية وكذلك يختل نظام تخزين النشا الحيوانى فى الكبد والعضلات حيث يقل وهو مطلوب عند الحاجة بالذات عندما يقوم الإنسان بمجهود عضلى ومن جهة ممكن أن يؤدى إلى نقصان الوزن وإنخفاض درجة الإنسان عموماً .

وما لم يحدث تزويد الجسم بملح كلوريد الصوديوم قد يموت الإنسان أن لم يتم علاجه فوراً . أما زيادة إفراز تلك الهرمونات نادر الحدوث عند الإنسان وإذا حدث فإنه يؤدى إلى النضج المبكر عند الأطفال وظهور أعراض الرجولة عند الأنتى .

والوظيفة الطبيعية لنشاط تلك الغدد أساسى لكى يكون الجهاز العصبى فى حالة طبيعية وبالتالي العضلات ويتدخل نشاط هرمونات القشرة الغدية ( الغدة الكلوية ) مع نشاط الجزء الداخلى ( النخاع الإدرينالى ) بالإشتراك مع تحكم الغدة النخامية فى تحديد مدى مقاومة الإنسان لظروف الإنعصاب stress ومدى التحمل وكذا مدى القوة الجنسية sexual vigor .

### النخاع الإدرينالى Adrenal Medulla

والجزء الرئيسى فى الغدة الأدرينالية يرتبط إرتباطاً وثيقاً بالجهاز العصبى

الذاتي Autonomic N.S المسئول عن النشاط الداخلى للإنسان - حركات المعدة والقولون ) لنبض القلب ، والتنفس وغيرها من المکانیزمات الذاتية للجسم وتقوم تلك الغدة بإفراز هرمون النورأبينيفرين norepinephrine ويطلق عليه أحياناً النورأدرينالين noradrenaline أما الهرمون الآخر يسمى الإدرينالين ، وتفرز الغدة تلك الهرمونات عندما تستثار من قبل الجهاز العصبى السيمبثاوى كإستجابة لنوع من الضغط الخارجى الإنفعالى الذى يطلق عليه بالإنعصاب stress ويعتبر هرمون الـ ( نورأدرينالين ) المادة المسئولة عن نقل الأوامر من نهايات الأعصاب الخاصة بالجهاز العصبى السيمبثاوى للتأثير على الأحشاء الداخلية فعلى سبيل المثال تحت فعل نشاط هذا الهرمون يرتفع ضغط الدم حيث تنقبض الأوعية الدموية . أما هرمون الإدرينالين يشترك من الـ نورأدرينالين ويؤدى نفس الوظائف ما عدا رفع ضغط الدم ، وهناك بعض الدلائل تشير إلى أن ذلك الهرمون ينشط فى حالة الخوف أما هرمون النورأدرينالين فينشط فى حالة الغيظ أو الغضب الداخلى ونشاط تلك الهرمونات يفسر شحوب الوجه أثناء الغضب أما أعراض زيادة نشاط ذلك الجزء النخاعى غير معروف تأثيره الشاذ . ومن المحتمل أن يرتبط بملامح ظروف الإنعصاب النفسى ومن جهة أخرى فإنه يؤثر على نشاط الجزء القشرى من الغدة الكلوية . أما نقص نشاط تلك الغدة فهو عند الحيوان يؤدى إلى عدم القدرة على تحمل ظروف الضغوط الإنعصابية .

شكل " ١٢ " يوضح التفاعل بين أجزاء الغدة فوق الكلوية أثناء ردود الفعل الضاغطة ( الإنعصابية ) مع الغدة النخامية .

١ - يؤدى تأثير إدراك المثير الإنعصابى إلى إستجابة الجهاز العصبى السيمبثاوى .

٢ - يعقب الخطوة (١) تحت أثر التغذية الرجعية تفاعل الجزء النخاعى للغدة فوق

الكلوية مع الجزء الأمامى من الغدة النخامية حيث ينشط هرمون الإبينيفرين .

٣ - يؤدى نشاط هذا الهرمون إلى إستثارة الهرمون المنشط للجزء القشرى بالغدة الكلوية الذى يفرزه الجزء الأمامى من الغدة النخامية .

٤ - تحت تأثير نشاط الجزء القشرى للغدة الكلوية يسزد إفراز الكلورتيكويد

( الكورتيزون ) الذى يعمل على تحسين معدل إستثارة الخلايا العصبية

فيرتفع معدل التمثيل الغذائى من جهة ويظهر رد الفعل للتكيف ضد المثير

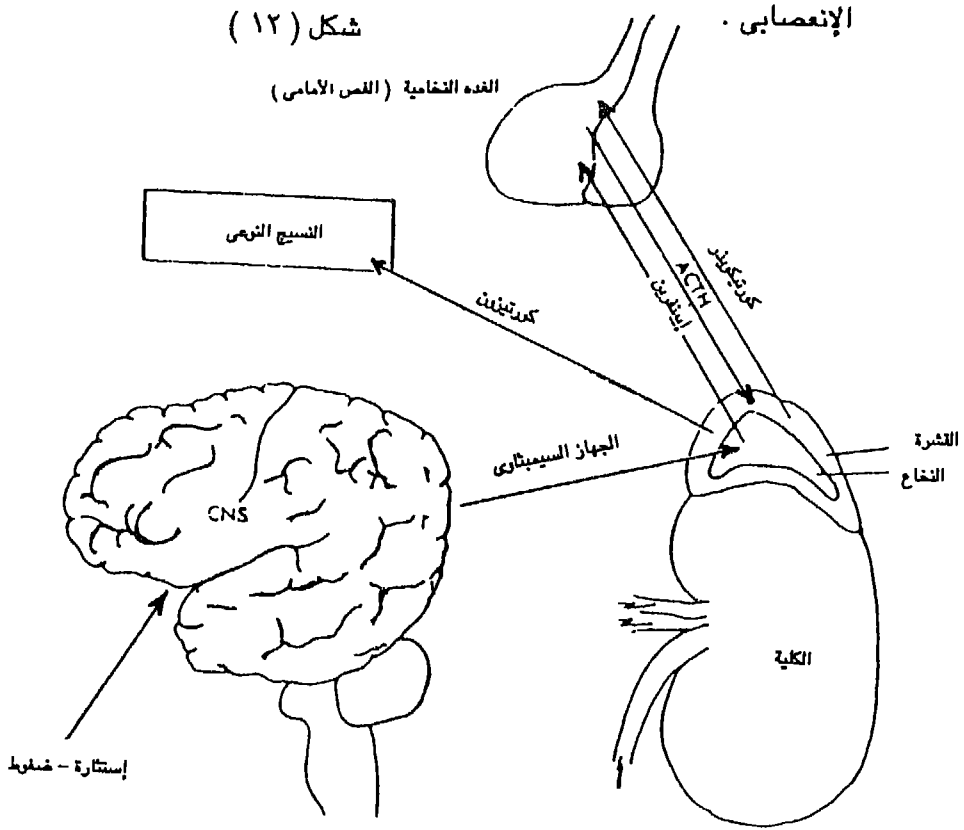

شكل ١٣ يوضح التفاعل بين الغدة فوق الكلوية والفص الأمامى من الغدة النخامية أثناء التعرض للضغوط النفسية  
الغدة النخامية Pituitary Gland

وتعتبر الغدة النخامية لإنتشار تأثيرها ونشاطها على أغلب الغدد الصماء الغدة المسيطرة حيث تتحكم فى نشاط مجموعة الغدد الأخرى وتربطها بها علاقة ديناميكية وظيفية . وتلك الغدة توجد معلقة أى تتدلى من قاعدة المخ . أنظر شكل (١٣) وتتصل بذلك الجزء من المخ الذى يعرف بالمهاد التحتانى hypothalamus . والمهاد التحتانى يوجد فى البطين الثالث بالمخ ويتحكم فى العلاقة الوظيفية المتبادلة بين الغدة النخامية والجهاز العصبى الذاتى علاوة على أنه حساس للتغيرات الداخلية الحادثة فى جسم الإنسان وتتربك الغدة النخامية من جزئين أساسيين :

أولاً : الجزء الخلفى : وهو يستقبل مجموعة من الاكيايف العصبية تخرج من



المهاد التحتانى وتقع تحت سيطرة الجهاز العصبى .

ويقوم ذلك الجزء من الغدة النخامية بإفراز نوعين رئيسيين من الهرمونات :

١ - فاسوبروسين Vasopressine

٢ - أوكسيتوسين Oxytocin

ولهذه الهرمونات أربعة تأثيرات متداخلة هى :

١ - تؤدي إلى إنقباض أنواع خاصة من الأوعية الدموية حيث يرتفع ضغط

الدم .

٢ - تعمل على إنقباض بعض العضلات الناعمة وبالذات عضلات الرحم عند

الأنثى وعلى الأخص أثناء مرحلة الولادة .

٣ - تؤدي إلى إستثارة الغدد الثديية وبالتالي تعمل على إنتاج اللبن .

٤ - تحفز الكليتين على إعادة إمتصاص الماء من البول وهو التأثير المضاد لأثر

تكوين البول antidiuretic .

وعموماً فإن نشاط الهرمون الأول يرتبط بإنقباض الأوعية والأثر المضاد لتكوين

البول أما الهرمون الثانى ( أوكسيتوسين ) فيرتبط بإنقباض الرحم و عملية تحفيز

تكوين اللبن عند الأنثى . ويجب أن نوضح أن عملية الإتحاد التركيبى للهرمونين معا

يساعد على عملية ولادة الطفل .

**تأثير نقص هرمونات ذلك الجزء الخلفى .**

يؤدى نقص نشاط ذلك الجزء إلى حدوث مرض السكر وإلى إخراج كميات

كبيرة من الماء حيث يفقد الجسم كميات هائلة من الماء اللازم لحفظ إستمرار

الحياة ، ولذلك فإن المريض يشعر بالعطش الدائم . ويعتبر نشاط ذلك الجزء من

الناحية السيكولوجية مهم جداً بالنسبة للمرأة الأم .

**ثانياً :** الجزء الأمامى ويطلق عليه الجزء المسيطر من الغدة النخامية حيث أنه

يتحكم على الأقل فى نشاط ثلاث غدد رئيسية .

١ - القشرة الإدرينالية . ٢ - الدرقية . ٣ - ثلاثة أنشطة للغدد الجنسية .

١ - نمو الأنسجة الجرثومية ( التى تعمل على تكوين الحيوانات المنوية أو

البويضات ) .

٢ - إنتاج الهرمونات الجنسية .

٣ - إنتاج هرمونات مرحلة الحمل عند الأنثى . وقد يؤثر نشاط ذلك الجزء على

عملية التمثيل الغذائى للكربوهيدرات ونشاط الغدة البنكرياسية .

ويقوم ذلك الجزء بإفراز مجموعة الهرمونات الآتية .

- ١ - الهرمون المنشط للنمو .
- ٢ - الهرمون المنشط للثيروكسين .
- ٣ - الهرمون المنشط للجزء القشرى للغدة فوق الكلوية .
- ٤ - الهرمون المنشط للهرمونات الجنسية .

### الهرمون المنشط للنمو Somatotropic hormone

لا يؤثر هذا الهرمون مباشرة على أى غدة أخرى وإنما يمتد نشاطه ليشمل التأثير على النمو العام الطبيعي للكائن الحى . والنمو عادة يحدث نتيجة إنقسام الخلايا بالأنسجة المختلفة والنمو عند الإنسان ينقسم إلى مرحلتين :

- ١ - مرحلة تبدأ من تاريخ الولادة حتى البلوغ ، ثم من البلوغ حتى النضج حيث تنمو الأعضاء الجنسية . فزمن ومدى النمو يتوقف على نشاط هذا الهرمون أما التغييرات الجنسية فتخضع لتأثير هرمون آخر من هرمونات هذا الجزء الأمامى .

ونقص هذا الهرمون يؤدي إلى حدوث مرض القزامة أى يكون الشخص طبيعى فى نسبة ذكائه العام إلا أنه لا يحتفظ بعملية النسب والتناسب بين أطوال أعضاء جسمه المختلفة .

أما زيادة نشاط هذا الهرمون يعتمد على مرحلة النمو فتأثيره قبل النضج يختلف عن تأثيره بعد النضج .

فزيادة هذا الهرمون قبل النضج تؤدي إلى العملقة الناشئة عن إضطراب ذلك الجزء من الغدة النخامية حيث يصل طول الإنسان من ٨ - ٩ أقدام طول خصوصاً الأطراف وعظمة الذقن .

### الهرمون المنشط للثيروكسين Thyrotropic hormone

ناتج هذا الهرمون محكوم بمستوى الثيروكسين فى الدم فهذا الهرمون يحفز اليود iodine وتخليق الثيروكسين بالغدة الدرقية وهنا يجب مراعاة ذلك الأثر المتبادل لكل من الغدتين عن طريق التغذية الرجعية فزيادة الثيروكسين بالدم تؤدي إلى إيقاف أو كف الناتج من الهرمون المنشط والذي تفرزه الغدة النخامية .

- ٣ - الهرمون المنشط للجزء القشرى بالغدة الكلوية .

### adrenocorticotropichormone

ويحفز نشاط هذا الهرمون الجزء القشرى فى أن يفرز هرموناته بل وينظمها أيضاً بأثر التغذية الرجعية فإن نشاط هذا الهرمون يزداد عند حدوث إستشارة

إجهادية stress stimulation تحت تأثير نشاط هرمون الأبينيفرين epinephrine والذي يخرج من الجزء القشرى للغدة الكلوية مما يؤثر على تلك الإفرازات التي ينظمها نشاط الغدة الكلوية .

#### ٤ - الهرمونات المنشطة أو الحافزة لتنشيط الهرمونات الجنسية .

Gonadotropic hormones

ويقوم ذلك الجزء الأمامى من الغدة النخامية بإفراز الهرمونات المنشطة للجنس

الآتية :-

١ - Follicle-stimulating hormone (F.S.H) ويحفز نشاط هذا الهرمون عملية نمو الخلايا المنوية فى الخصيتين عند الرجل والبيضة عند الأنثى ( الخلايا البيضية egg cells ) .

٢ - Leutinizing hormone ويعمل هذا الهرمون على تنبيه الغدد الجنسية لأن تكون الهرمونات الجنسية الأساسية الإستروجين عند المرأة والإندروجين عند الرجل .

٣ - هرمون البرولاكتين ( prolactine ) يعمل على نمو الشكل المميز لقوام المرأة ويحفز تنشيط إفراز البروجستيرون progesterone وكذلك لنشاط ذلك الهرمون أثر مباشر على نمو الغدد الثديية عند المرأة ويتحكم فى إنتاج اللبن عند الرضاعة .

والجزء الأمامى للغدة النخامية يتحكم فى النواتج المختلفة لعديد من الغدد الصماء وله إتصال وثيق لنشاط المهاد التحتانى hypothalamus والذي يتحكم فى الدوافع ( drives ) الجوع والعطش ( وتنظيم درجة الحرارة وخلافه .

ولهذا الجزء أهمية بالغة فى محددات السلوك الإنسانى وذلك لإتصاله عن طريق ميكانيزم التغذية الرجعية بمجموعة الغدد المختلفة فيرتبط بنشاط النخاع الأدرينالى ليحدد مدى مقاومة الفرد للإنعصاب النفسى ، ويرتبط من جهة أخرى بنشاط الجزء القشرى من الغدة الكلوية ليتحكم فى درجة القابلية للإستثارة بالنسبة للجهاز العصبى ويتفاعل مع نشاط الغدة الدرقية ليحدد مستوى التمثيل الغذائى عند الفرد وبالتالي درجة النمو النفسى وأخيراً يتحكم فى النشاط الجيسى للغدة الجنسية والتي تلعب دوراً هاماً للشخصية الإنسانية .

## الغدة الجنسية

عند الحديث عن تلك الغدد لابد وأن نتعرف على خصائص وتركيب ووظيفة أعضاء التناسل عند الإنسان .

ولأعضاء التناسل وظيفتان هما :

**الأولى :** ترتبط بتمام عملية نضج الأعضاء الجنسية نفسها مع نمو الخصائص الجنسية الثانية - كتوزيع الدهون على أجزاء الجسم المختلفة ونمو عظام العانة . ( الحوض ) وكذلك الصدر الشعر . وتغير الصوت . . . الخ

**والثانية :** تتمثل فى العمل على نمو ونضج الأنسجة الجرثومية Germ tissues والتي تقوم بصناعة الحيوانات المنوية والبويضات وكذا جميع التغيرات المرتبطة بخصائص الأنثى .

**دورة التناسل عند الأنثى .**

تبدأ دورة التناسل التى تستغرق حوالى ٢٨ يوماً عند إنتهاء العادة الشهرية menstruation تحت تأثير النشاط الزائد لهرمون خاص من الغدة النخامية ( الجزء الأمامى ) F.S.H وهو الهرمون الحافز لتكوين البويضات حيث تصل الأوامر من الغدة النخامية إلى الغدة الجنسية ويؤدى بعد ذلك نشاط هذا الهرمون إلى تكوين النسيج المكون للبويضات والذى يفرز بدوره هرمون الإستروجين الذى يساعد على نمو الأنسجة الضامة والوعائية التى تهىء الرحم لإستقبال البويضة الناضجة عن طريق قناة فالوب بعد فترة ١٤ يوماً من إنتهاء العادة الشهرية السابقة وتمكث تلك البويضة فى جدار الرحم حتى اليوم السابع عشر وبذلك تعتبر الفترة من اليوم ١٤ - لليوم ١٧ ( البويضة لا تنتقل إلى جدار الرحم إلا بعد عملية التخصيب ) الفترة الخطرة حيث تكون البويضة فيها قابلة للتخصيب إذا صادفت الحيوان المنوى وبينما تستقر البويضة فى جدار الرحم تفرز الغدة النخامية هرمون البرولاكتين والهرمون المنشط للغدة الجنسية والتي تحفزها على إفراز هرمون البروجسترون وبذلك يزداد حجم البويضة إلا أن زيادة إفراز هرمون البروجسترون تحت تأثير ميكانيزم التغذية الرجعية يوقف إفراز هرمونات الغدة النخامية التى تساعد على زيادة ونمو البويضة وبالتالي يقف نمو البويضة وهنا يمكن حدوث الحالتين الأتيتين :

**الحالة الأولى :** إذا حدث وتم تخصيب البويضة فإن المشيمة تنمو وتزداد وتعمل



على تثبيت الجنين فى جدار الرحم وهنا يزداد نشاط هرمون البروجسترون ليحافظ على إستمرار نمو الجنين ويوقف تأثير نشاط هرمونات الغدة النخامية . وكذلك فإن إفرازات المشيمة الهرمونية توقف أى عملية تخصيب أخرى قد تتم فى أى شهر لاحق ولما كانت المشيمة تفرز البروجسترون لذلك فإن أقراص منع الحمل تحوى هذا الهرمون .

**الحالة الثانية :** إذ لم تحدث عملية الإخصاب وبالتالي الحمل فإن جسم البويضة غير الملقحة يتفكك ويتهدم - تدريجياً ويقف نشاط هرمون البروجسترون ويلى عملية تصدع لجدار الرحم وتتهار الأوعية الدموية ويحدث نزيف الدم الذى يعرف بالعادة الشهرية .

### الغدة البنكرياسية Pancreas

البنكرياس هو ذلك العضو الذى يقع فى منحنى خاص بين المعدة والأمعاء الصغيرة وله وظائف قنوية وغير قنوية أى أنه مرتبط بوظائف الغدد القنوية والغدد الصماء معاً .

فهو غدة هضمية تصب عصارتها فى الأمعاء الصغيرة وهى وظيفة ليست أساسية بالنسبة لموضوع الغدد الصماء .

ويداخل البنكرياس توجد بعض أعضاء الخلايا الخاصة التى تعرف بجزر لانجرهام التى تحتوى على نوعين من الخلايا الصماء .

١ - خلايا ألفا alpha - cells ٢ - خلايا بيتا B.Cells ولأن خلايا ألفا تشكل ما قدره ٢٥ ٪ من مجموعة الخلايا الصماء فإنها ليست على درجة كبيرة من الأهمية بالنسبة لكفاءة الجسم وتنتج هرمون الـ ( جلوكاجون ) glucagon والذى وظيفته خلايا بيتا عندما يستتار الكبد لإنتاج سكر الدم ويفرز ذلك الهرمون جلوكاجون من الخلايا ألفا كإستجابة لضغط الدم المنخفض أما خلايا بيتا فتقوم بإفراز هرمون الإنسولين insulin الذى يقوم بعملية تثبيط ( كف ) للكبد إما بالعمل أو بإطلاق سكر الدم ويزداد خفض سكر الدم بزيادة إستخدام العضلات والجهاز العصبى له .

ويظهر الإنسولين لجعل الغشاء الخارجى للخلايا أكثر نفاذية لسكر الدم وهو بذلك هام جداً للإستفادة من السكر الموجود بالدم .

وتقوم خلايا بيتا بإفراز الإنسولين كإستجابة لزيادة السكر فى الدم ويقف

- ٩٢ -

ذلك النشاط عندما ينخفض سكر الدم كنتيجة لتخزين الكبد أو عمل العضلات .  
ومن هنا يتضح أن الغدد وتأثيرها الإفرازي يكونان نظام التنظيم - الذاتى عن طريق  
التغذية الرجعية feed - back

### أثر إنخفاض الإنسيولين فى الدم

يؤدى توقف خلايا بيتا عن إفراز الأنسيولين إلى ظهور مرض السكر وعلى  
الرغم من أن الأبحاث الحديثة تظهر إشتراك الغدة النخامية وإضطرابها فى أعراض  
هذا المرض .

ويرجع ذلك المرض إلى عدم إفراز الإنسيولين بصورة كافية تمكن الجسم من  
إستخدام السكر عن طريق العمل العضلى أو إختزانه على هيئة السكر الحيوانى  
مما يزيد من نسبة الجلوكوز فى الدم والزائد يظهر فى البول ولهذا المرض عواقب  
خطيرة تصل إلى الإغماء الحاد فالموت ، ولذلك فإنه أمكن بإستخلاص الإنسيولين  
وتحضيره التغلب على ذلك المرض ويجب أن نلفت النظر إلى أن العلاج بالإنسيولين  
يتطلب نظاماً خاصاً فى الوجبات الغذائية من حيث النوع والكمية .

### أثر زيادة الإنسيولين .

زيادة الإنسيولين فى الدم نادرة الحدوث عند الإنسان لكن ذلك قد يحدث عند  
العلاج من حالة إنخفاض الإنسيولين بتعاطى حقن الإنسيولين وهنا قد تحدث زيادة  
وأعراضها هو خفض السكر فى الدم حيث لا يوجد ما يمكن تخزينه أو الإستفادة  
منه حيث أن الدم يحتوى على زيادة فى ذلك الهرمون مما يزيد عملية الإحتراق .

### الغدة الصنوبرية (Pineal Gland)

توجد الغدة الصنوبرية فى قمة الجزء الخلفى للبتين الثالث بالمخ ( أعلى  
الغدة النخامية ) ولها شكل حبة الفاصوليا الصغيرة .

وتقوم هذه الغدة أو هذا الجسم الصنوبرى كمستقبل بصرى عند حيوانات الدم  
البارد كالضفدعة Frog ليفرز هذا الجسم هرمون الميلاطونين ومن المحتمل أنه يؤثر  
على الخلايا الصبغية للجلد .

ونشاط تلك الغدة الصنوبرية عند الحيوان أخذ تأثيرات ووظائف مختلفة بسبب  
حدوث التطور وبالنسبة للإنسان كانت وظائف تلك الغدة غير معروفة وخفية حتى  
عصرنا الحالى . ويؤكد علماء الفسيولوجيا فى هذه الأيام أن نشاط تلك الغدة  
يرتبط بالنشاط الجنسى وجهاز التكاثر عند الإنسان والمصحوب أساساً بتأثيرات

الضوء ودورات النهار والليل ويرتبط نشاط تلك الغدة بالمستقبلات التي توجد في عيون الإنسان حيث تصل الإستثارة عن طريق نشاط الجهاز العصبى الليمبثاوى ولكن فى المرتبة الخامسة بعد الغدة الأخرى .

ويؤدى إفراز الميلاتونين إلى منع وكف النشاط الجنىسى وبالتالي تحت تأثير الضوء يقف إفراز الميلاتونين الذى ينشط إفراز الغدة الجنىسية . وهذا يعنى أن النشاط الجنىسى يزداد بالضوء ويقل بالظلام .

### ميكانيزم تأثير الضوء على نشاط الغدة الجنىسية .

ولكن على المرء أن يتساءل كيف يؤثر الضوء على نشاط الغدة الجنىسية . فى الواقع أن الإنسان وحدة متكاملة ترتبط أعضاؤها إرتباطا وظيفياً يفوق حد الإعجاز ولشرح ذلك الميكانيزم نعلم جيداً من العرض السابق أن هرمون الميلاتونين يوقف نشاط الغدة الجنىسية وبالتالي علينا أن نضعف تأثير الميلاتونين أى نوقف نشاطه ويتم ذلك كما يلى :

١ - تسقط الأشعة الضوئية على شبكية العين وبالتالي تصل الإستثارة عن طريق ألياف الجهاز العصبى الليمبثاوى إلى الغدة الصنوبرية .

٢ - تفرز تلك الألياف العصبية هرمون النورإدرينالين .

٣ - يؤدى نشاط هرمون النورإدرينالين إلى إيقاف تكوين الإنزيم اللازم للغدة الصنوبرية لتكوين الميلاتونين وبالتالي يقف إفرازه .

معنى ذلك إنه تم إختزال إنتاج هرمون الملاتونين ( وجوده يوقف نشاط الغدة الجنىسية .

٤ - بذلك يتحرر نشاط الغدة الجنىسية من تأثير الميلاتونين وتزيد إفرازات الهرمونات الجنىسية وتنشيط الدورة التكاثرية عند الأنثى ؛ ويزيد تكوين الحيوانات المنوية أو البويضات وبالتالي يزيد النشاط الجنىسى ، وبالتالي فإن زيادة نشاط الغدة الصنوبرية عند الأطفال يؤدى إلى عدم النمو الجنىسى عندهم بتاتاً حيث يزداد هرمون الميلاتونين الذى يوقف نشاط الغدة الجنىسية وهو نادر الحدوث إلا فى حالة أورام الغدة حيث يزداد إفراز الميلاتونين .

أما نقص هذا الهرمون فيؤدى إلى حدوث النضج المبكر عند الأطفال ، إذن فنشاط تلك الغدة هام جداً لتفسير السلوك عند الإنسان وبالذات يمكن تفسير إزدياد النشاط الجنىسى لأفراد المناطق الإستوائية حيث أرتفاع درجة الحرارة وإزدياد أشعة الشمس .

## الغدة التيموثية

تقع بين عظمة الصدر والقلب وتتكون من جزئين متساويين تقريباً ويزداد حجم هذه الغدة عند الأطفال حتى الداشرة ( ٨ - ١٠ ) وتضمحل بعد ذلك وليس لها وظيفة إطلاقاً عند الإنسان البالغ .

وتلك الغدة حقيقة لا تعتبر غدة صماء إلا أننا نعرضها في هذا الحديث طبقاً للتقسيم القديم للغدد الصماء وذلك حيث أنها لا تفرز أى هرمون .

وفي العصر الحديث تؤكد الأبحاث المتقدمة أن تلك الغدة التيموثية مصدر كرات الدم البيضاء الضرورية جداً لمقاومة الإنسان ضد المرض وتنتقل كرات الدم البيضاء بعد تكوينها في هذه الغدة إلى تيار الدم حيث تختزن في الوعاء الليمفي والطحال spleen وكرات الدم البيضاء وظيفتان هامتان :

١ - ترتبط بتكوين الأجسام المضادة ضد الأمراض البكتيرية والفيروسية .

٢ - إنها تعمل على معارضة أى بروتين غريب يدخل الجسم بالذات بعد ظهور عمليات زرع الأعضاء كالقلب والكلى وغيرها .

فنشاط الغدد الصماء وهارمونية وظائف كل غدة تشكل الأسس البيولوجية للسلوك بصفة عامة فالعلاقة وثيقة بين نشاط الغدد الصماء ونشاط الجهاز العصبي بل وحيوية كل خلية عصبية وبالتالي النشاط النفسى والنمو الجسمى وتكامله محكوم بنشاط تلك الغدد ومن ثم النمو النفسى والعقلى والإنفعالى يتأثر بالتناسق بين إفرازات هذه الغدد إذن فديناميكية السلوك وبالذات الجانب الإنفعالى المزاجى للشخصية يقوم على نشاط الغدد الصماء .

## المسخ والجنس

يعتبر النشاط الجنسى عند الإنسان أحد الموجهات الديناميكية الأساسية للسلوك ككل فهو يلعب دوراً أساسياً فى النشاط الحيوى للفرد الإنسانى وفى ذلك يقول حجة الإسلام أبو حامد الغزالى " الرجل إذ قام ذكره ذهب ثلثا عقله " وفى أقوال أخرى ذهب ثلثا دينه ، كما يوضح فى كتابه أحياء علوم الدين فوائد النكاح وأضراره . إذن فهو يؤكد الإهتمام بذلك الجانب الرئيسى من حياة الإنسان وعموماً فإن النشاط الجنسى يمكن تناوله من زوايا مختلفة تتباين فى أصولها ونظرياتها

طبقاً لمجال الدراسة والهدف منه وما نود أن نهتم به فى تلك الصفحات البسيطة هو إلقاء الضوء على تلك الجوانب والميكانيزمات الفسيولوجية للنشاط الجنىسى عند الإنسان وذلك حتى نتمكن من معرفة الأسباب الرئيسية - للإضطرابات الجنىسية وما ينشأ عنها من علاقة التأثير المتبادلة بين المؤثرات النفسية والعضوية الجسمية والفسيولوجية للنشاط الجنىسى . وفى الواقع نحن لا نستطيع فصل المتغيرات والعوامل النفسية عن تلك التى لها أصل جسمى أو عضوى ومرتبط بالحياة الجنىسية للإنسان ، فالنظرة العلمية الحديثة تؤمن بأثر التغذية الرجعية بين أى نظامين : النظام النفسى الإنفعالى والنظام التشريحي الفسيولوجى له .

وعليه فإن السلوك الجنىسى عند الإنسان ما هو إلا المحصلة النهائية للقوى البيولوجية من جهة وقوى خبرات الإنسان من جهة أخرى حيث عملية التعليم والتعلم والأخصائى الأكلينيكى و على سبيل المثال ، الذى يعالج إحدى العيوب الجنىسية يجب أن يكون ملماً بكل الجانبيين الجسمى والسلوكى ما دام ذلك فى حكم الممكن نظراً للتطورات التكنولوجية الحديثة

والأبحاث الحديثة عملت على تطور مفاهيمنا حول المراكز المخية للإستجابة الجنىسية وكيفية العمل على توجيه السلوك فى ذلك المجال الهام من حياة الفرد . وساعدت التطورات العلمية الحديثة فى فروع علم الأعصاب والإلكتروفسيولوجيا وعلم النفس فى محاولة تقديم بعض التكوينات الفرضية تتعلق بالأسس العصبية للدافعية الجنىسية وتتسع لتشمل السلوك الأكثر تعقيداً فيما يعرف بالسلوك الجنىسى - إجتماعى .

وفى هذا الفصل يمكن توضيح الجوانب الآتية .

١ - الجهاز العصبى المركزى والإستجابات الجنىسية .

٢- تحكم الجهاز العصبى فى الإستجابة الجنىسية .

٣ - الجنس واللذة .

**الجهاز العصبى المركزى والإستجابات الجنىسية .**

كما نعرف جيداً ، النيرون هو الوحدة الأساسية للجهاز العصبى وتلك الخلايا العالية التخصص الوظيفى لها من التفرعات ما يساعد على حدوث عمليات التكيف والإمدادات والإتصالات المختلفة التى تسمح بإتمام أى إرتباطات وظيفية

معقدة .

والنيرون يمكن أن يقوم بتوليد ؛ وإستقبال وتوجيه النبضات المختلفة للخلايا العصبية الأخرى من خلال الإتصالات السيناپسية ( كما سبق أن شرحنا ذلك ) وذلك عن طريق تحرير أنواع مختلفة دقيقة من الوسائط الكيمائية .

فالجهاز العصبى شبكة من النيرونات تنتظم لتكون العديد من المراكز الإنعكاسية الخاصة كما تشكل الأنوية والدوائر العصبية المتنوعة للقيام بمختلف الوظائف .

وكما شرحنا فى فصل سابق هناك مراكز عصبية عليا تقع فى القشرة المخية ذاتها وهى أعلى المراكز سيطرة وقيادة كما تقع مراكز أخرى متخصصة فى المخ الأوسط وساق المخ . ذلك أن المراكز الدنيا لأغلب الإنعكاسات ومن بينها الإستجابات الجنسية مثل الإنتصاب ، والقذف - الإفرازات المهبلية ( كإستجابة جنسية ) تقع جميعها فى الحبل الشوكى أو فى ساق المخ . تماما كما كان موقعهم عند الفقاريات البدائية وفى الأنواع الراقية ، وعلى أى حال ، يمكن مشاهدة نوع من التنظيمات العليا لتلك المراكز تقع فى المخ الأوسط والـ ( Limbic System ) وكذلك فى تنظيمات ما تحت القشرة . لأنوية عصبية خاصة وبعض هذه المراكز أو الإنعكاسات يمكن أن تقع إلى حد بعيد تحت السيطرة والتحكم عند غالبية الأفراد مثل عملية التبول ، والتبرز والقذف والشهوة حيث إمكانية ضبط الكف أو الإستئارة . ومن جهة أخرى تظل هناك بعض الوظائف الهامة التى غالباً ما تكون بعيدة عن درجة التحكم الإرادى مثل : الإنتصاب والإفراز الذهنى للمهبل ، ( Vaginal Lubrication ) والإنقباضات التناسلية ، وإنتصاب الحلمات وهى تماما فى عدم السيطرة عليها تشبه تلك الإنعكاسات غير الجنسية ( none-sexual Reflexes ) مثل ( إتساع حدقة العين ، معدل ضربات القلب ، الإفرازات المعدية ، ضغط الدم ) كلها لا تخضع للضبط الإرادى عند الإنسان . أغلب هذه الإنعكاسات تعمل على أسس أتونومية أى ذاتية الحركة ولا يمكن تنظيمها من قبل الفرد عند أغلب الأشخاص .

وفى كلا الحالتين سواء كان ذلك الفعل المنعكس تحت السيطرة الإرادية أو غير الإرادية . فإن التأثيرات العديدة لعمليات الكف أو الإستئارة " زيادة النشاط "

يمكن أن تقاوم وتؤثر على الأفعال المنعكسة للمراكز الدنيا وعلى ذلك يمكن أن تغير كيفية ظهورها .

ذلك أن مصادر التأثير ذات الطبيعة الراقية متعددة : فمثلاً . الخبرات النوعية المتعلمة . يمكن أن تعدل أى إنعكاس عن طريق الإشتراك كما أن الإستجابة يمكن أن تتأثر بالحالة الإنفعالية ، أو يمكن للأفكار التى يمارسها الفرد والعمليات الفكرية ذاتها يمكن أن تعمل على كف أو تسهيل وإستثارة العملية الجنسية . فبعد حدوث الإنتصاب يؤدي التفكير فى مشكلة علمية أو موضوع ما إلى عدم القذف السريع كذلك التعود على جو من المثيرات الإرتباطية يعمل على التحرر أثناء الجماع الجنسى كما أن الخوف من الجماع والقلق يؤدي إلى عدم الإنتصاب وكل ذلك يخضع لتعديل السلوك عن طريق فك الإرتباطات السالبة وتدعيم الإيجابى منها .

إذن كل المؤثرات ذات النشاط العصبى الراقى يمكن أن تتحكم فى الأفعال المنعكسة للمراكز الدنيا وبذلك تحدد طبيعة الإستجابات أو المخرجات (Out - Put) الخاصة بها . فالتفريغ العصبى للعصب المحرك السفلى فى مفهوم شيرنجتون ، هو عبارة عن المسار النهائى العام أو بمعنى آخر يمثل المحصلة النهائية للتفاعل المعقد لعدد من عناصر ذلك الموقف الجنسى . وعلى سبيل المثال نجد أن الشهوة هى فعل منعكس بسيط إلى حد ما ومركزها يقع فى المنطقة العجزية ( sacral ) للحبل الشوكى . وهذا المركز يستقبل جميع المدخلات الحسية ( sensory input ) من الأعضاء التناسلية والتى يمكن أن تثير أو تعمل على حدوث الرعشة الشهوية أو ما يعرف بالإتعاظ الشبقى ويجانب تلك المدخلات الحسية من الإستثارة العضوية فهناك أيضاً نبضات مختلفة كافة أو مثبطة من جهة وأخرى منشطة تسهل الهدف وتأتى من أجزاء مختلفة أهمها المهاد ، والمهاد التحتانى ومراكز الـ ( limbic system ) . التى تستقبل بدورها إشارات حسية من جميع التنظيمات ( الحسية المختلفة ) وكذلك مما هو مختزن بالذاكرة والخبرات المتعلقة وأخيراً من الحالات الإنفعالية المختلفة . والشكل رقم (١٤) يوضح إنعكاسات الإستجابة الجنسية .

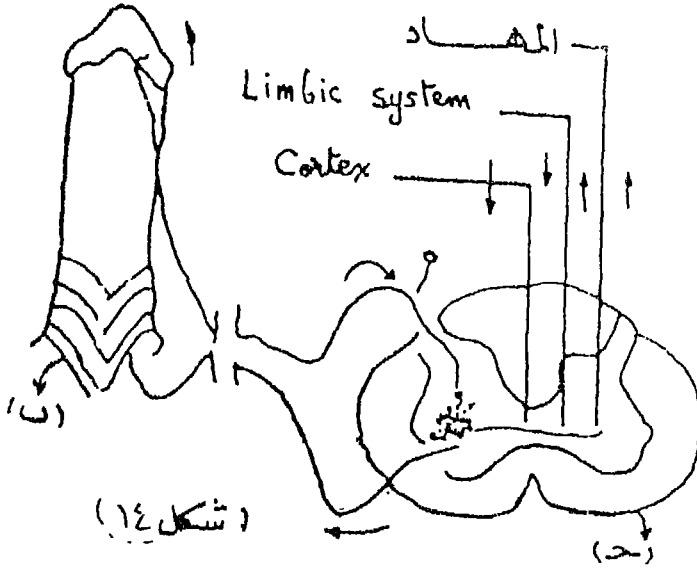

انعكاسات لإستجابة الجنسية  
 هذا الشكل التوضيحي يوضح المسار الانعكاسي للمركبة Component  
 الاستجابية للمثاقف ...

- ( أ ) - عبارة عن المسار الحسي من قمة القضيب .  
 ( ب ) - العصب المحرك للعضلات الموجودة بقاعدة القضيب والتي تقوم  
 بالإنقباضات الانعكاسات أثناء الشهوة .  
 ( جـ ) - قطاع عرضي في الحبل الشوكي وإتصالاته الوسيطة مع أجزاء المخ .  
 التحكم العصبي لإستجابة الجنسية . ( Nervous control of the sexual  
 Responses )

يعتبر إندفاع الدم أساساً لأى نشاط حيوي يقوم به الإنسان فهو مصدر الطاقة  
 وتوزيعها ولذلك فإن دور الدم وإندفاعه فى أوعية الجهاز الجنسي عند كل من المرأة  
 والرجل أساس لأى إستجابة جنسية .

والمراكز المسؤولة عن إندفاع الدم من جهة والانعكاسات الشبقية ( الشهوية )  
 التي تشكل الإستجابات الجنسية تقع فى أجزاء منفصلة من الجهاز العصبى ولو



أنها ترتبط كل منها إرتباطاً وظيفياً عضوياً وبدونه لا يمكن أن تتم أى إستجابته جنسية .

والأدلة الإكلينيكية الفسيولوجية تقترح ، أن أدنى مركز إنعكاس للإنتصاب (erection) يقع فى الأجزاء العجزية من الحبل الشوكى بالمنطقة التى تنظم موضعياً إنسياب الإستجابة الخارجة الباراسيمبثاوية وخصوصاً فإن إستثارة المركبات الفقرات - الثانية ، الثالثة ، الرابعة بالأجزاء العجزية بإمتداداتها العصبية يؤدي إلى إتساع الأوعية الدموية المؤدية للقضيب حيث يتم الإنتصاب . ومن جهة أخرى فإن المراكز المحتملة أن تتحكم فى عملية القذف توجد فى المنطقة بين الفقرات العنقية والقطنية (Lumber) وهى ذات طبيعة سيمبثاوية عكس الأجزاء العجزية وعليه فإن تعديل الإستجابات الخاصة بالإنتصاب والقذف يتم كل منها منفصلاً عن الآخر .

وبالنسبة للميكانيزمات الدنيا البسيطة للإنعكاسات الجنسية فقد عرفت إلى حد ما بينما ما يزال الوضع غامضاً بالنسبة للتعرف على الأنشطة المختلفة للمراكز المخية فيما يرتبط بالإنتصاب والقذف .

#### القذف (Ejaculation)

أوضحت الأبحاث الحديثة أنه يمكن إستدعاء الشهوة الجنسية عن طريق إستثارة مناطق ساق المخ والمخ الأوسط عند القردة كذلك عند الإنسان بإستثارة الـ (Limbic Cortex) والمناطق المسئولة عن القذف تقع خلال المسار الشوكى - مهادى (Spinothalamic) وتقع محطة إستقبالها فى المهاد وكذلك فى بعض المناطق المهادية (Thalamic) الإسقاطية المرتبطة بالنظام الليمبارى وكذلك فإن ممرات القذف مرتبطة بأنظمة المعلومات للمسية الناقلة والموصلة لأجزاء محددة بالمخ وتمتد تلك الممرات أيضاً مراكز الإنعكاسات بآراف خاصة تتوسط الإنعكاسات المسئولة عن اللمس وتحت ألوان خاصة من إستثارة المخ الكهربائية Electric Brain Stimulation (E B S) يمكن أن يحدث القذف بدون إنتصاب . حيث يحرم الحيوان من مداعبة أعضائه التناسلية بيده .

ويمكن الحصول على إستجابة لحك الجلد أو الهرش بإستثارة نفس المناطق بالمخ ومما سبق يمكن إستنتاج إن الإنعكاس الخاص بالقذف ما هو إلا إنعكاس حشوى واسع المدى مرتبط بإنعكاسات الضوء واللمس والهرش أو حك الجلد . ومن

- ١٠٠ -

المهم أن يعرف القارئ أنه بمجرد تغير مكان الإثارة في مكان يتعد عدداً قليلاً من الميترات عن المساحات السابقة سوف تحدث إستجابات حشوية مختلفة تماماً حيث يحدث تبول عند الحيوان أو نوع من القبيء وهذا يعنى إستدعاء إنعكاسات حشوية أخرى عند الحيوان .

أما بالنسبة للإحساسات التي تحدث بطريق لمس الأعضاء التناسلية ذاتها فنتنقل عن طريق المسار الشوكى - مهادى - لتصل إلى المهاد ، ومنه تتقدم إلى مراكز المتعة في المهاد التحتانى والنظام الليمباوى ، الحلقة العصبية التي تعمل على الإتصال الديناميكي بين الحجاب Septum ، المهاد التحتانى والتلفيف الحزامى Cingulate gyrus وبعض الأجزاء الأخرى في المخ ) وعلية يظهر الإحساس بالمتعة الجنسية ، وبالإضافة إلى ما سبق فإن الأحاسيس العضوية أيضاً يتم عرضها في منطقة المهاد التحتانى الذى يمثل مركزاً للتجمع العصبى الرئيسى المسئول عن تنظيم الإنعكاسات الحشوية ومخرجات (out-put) الغدد الصماء .

وفى العصر الحديث إستطاع العالم هث (Heath) إستدعاء الشهوة عند الإنسان ( عدد ٣ أشخاص ) بإثارة منطقة الحجاب (Septal) بالقشرة المخية .  
الإنتصاب (Erection) .

إستطاع العالم ماك - لين إستدعاء حالة الإنتصاب عند القردة بإثارة بعض المناطق الخاصة والدوائر العصبية فى النظام الليمباوى (Limbic system) وهى مرتبطة بتلك المراكز المسئولة عن القذف فى منطقة المهاد ، ولكنها تختلف عنها وطبقاً لرأى العالم هث (Heath) فإن مراكز الإنتصاب تقع بثلاث مناطق تجمع ما بين أجزاء القشرة وما تحت القشرة Cortico Subcortical Subdivisions الخاصة بالنظام الليمباوى . وخلافاً على تلك المواقع الثلاثة فإن مراكز الإنتصاب تقع فى دوائر بيبز (Papes) وهى عبارة عن نظام عصبى يحكم السلوك الإنفعالى وأخيراً فقد أوضحت الأبحاث أن منطقة القشرة الجبهية Frontal cortex بالتحديد فى النتوء الأوسط المدارى Medial orbitarygyrus عند إرتباطه بالمهاد ويرى ماك - لين أن بعض المناطق فى المهاد الأمامى ومنطقة (Septal) فى القشرة الجبهية عبارة عن عقد عصبية مسئولة عن الإنتصاب .  
الجنس واللذة .

وينفس المنهج العلمى الفسيولوجى أحاول إعطاء حتى ولو فكرة عن تلك

- ١.١ -

المفاهيم من جوانبها الفسيولوجية حتى تكتمل الصورة لدينا عن مكانة الأسس البيولوجية فى مدى تأثيرها على السلوك الإنسانى . والسلوك الإنسانى كما ترى على سنحير كابلان سنة ١٩٤٧ محكوم بميكانيزمات ثنائى التوجيه dualsteering mechanism .

١ - ميكانيزمات تحاشى الألم . ٢ - ميكانيزم البحث عن اللذة .

والجنسية Sexuality على أية حال بين جميع الحوافز التى نعرفها تتفرد بخاصية أساسية هى أنها غالباً لابد وأن تخضع لسيطرة تأثير اللذة .

تظهر لنا الأبحاث النيرو - فسيولوجية الأساس العصبى التشريحي لدوافع الألم واللذة وعلى الأخص الإرتباط الوطيد بين الجنس واللذة وتلك الأبحاث توضح إلى حد بعيد للغاية أن مراكز التنفير ( منفرة ) aversive والأخرى المحببة أو الجاذبة - المفهوم المقابل لفهوم التنافر . والتي توجد بالمخ ، تخدم أو تعمل لحساب جميع الحوافز أو بصفة عامة كل أشكال السلوك المختلفة .

وطبقاً لهذا المفهوم فعندما يكون أحد منا جائع أو خائف أو أصابه أذى من نوع ما فإن مراكز الألم تنشط وعليه نتعلم كيف نتجنب هذا الخطر أو ذاك . ومن جهة أخرى عندما ينجح الفرد منا فى عمل أو ينتصر فى موقف أو يأكل أو يمارس الجماع الجنسى فإن عملية التفريغ بالنسبة لمراكز اللذة تجعلنا نشعر بالمتعة وعليه يتدعم هذا النشاط أو ذاك . وقد ظل المفهوم الثانى للدافع أمراً غير مقبول إلى وقت ليس ببعيد حتى قام علماء التعلم وعلى رأسهم هل (Hull) وسكينر (Skinner) ، بتأكيد إقتراحهم عن موضوع إختزال الحاجة بمعنى أن إختزال الألم كان عبارة عن الميكانيزم الفريد من نوعه الذى ينظم السلوك .

وفرض إختزال الحاجة قام وتأسس على الملاحظات العملية فى مجال التعلم بإستخدام حيوانات التجارب وسلوك تجنب الحيوان لصدمة كهربائية ولذلك فإن إختزال أو تجنب الحوادث غير السارة يمد الكائن بمكافآت أو مدعمات قوية وبعض مناطق المهاد التحتانى (Hypothalamic areas) بالمخ لها خصائص منفرة قوية حيث تؤدي إستئارتها إلى إحساس الحيوان بالألم شديد لم يتوقعه إطلاقاً .

وفى سنة ١٩٥٠ أظهر العالم ولدز (Olds) أن الإستئارة الكهربائية لبعض مناطق النظام الليمبىدى (Limbic System) بالمخ تؤدي إلى شعور الحيوان بالرضى والإرتياح والسرور . حيث تقع مراكز التدعيم أو اللذة . ( كما سيتضح من

- ١٠٢ -

خلال منهج التعليم ) وأدت أبحاث أولدز إلى أن إتجه السيكلوجيون إلى التصريح بأن التشوق للسرور أو اللذة ( مبدأ اللذة عند فرويد ) هو أحد العوامل الدافعية الرئيسية فى السلوك الإنسانى .

فكل مظاهر السلوك الإنسانى تكاد تكون محكومة إلى حد ما بكلا الجانبين اللذة - والألم . وىوافق الإنسان تحدث تحت تأثير الرغبة فى إختزال حاجة البىع لتحقيق السرور واللذة من جهة . وتجنب الفشل أو تلك القاعدة قد لا تنطبق تماماً على الجنس لأنه يرتبط دائماً باللذة فقط .

وتدل الدراسات الأكلينيكية على أن إستثارة بعض المراكز بالمخ كهريباً عند الإنسان تؤدى إلى ظهور حالة ( التشوق ) التى تؤدى فى النهاية إلى اللذة وتؤكد تلك الدراسات والإنتطابعات الإكلينيكية عن وجود علاقة وطيدة بين مراكز القشرة المخية التى تعمل كوسائط للسلوك الجنسى ومراكز اللذة بالمخ ولذلك فإن الإستثارات اللمسية التى تنشط بالمعاملات الجنسية وبالتالى الشهوة ذاتها يتم عرضها أو تنعكس بمراكز اللذة بالمخ وعليه فإن النشاط الجنسى يكتسب تلك الصفة الممتعة .

ومفهوم وجود إرتباط عصبى مؤكد بين اللذة والجنس قد أظهره الباحث هيث ( Heath ) الذى أوضح أن الشهوة عند الإنسان ترتبط بنوع محدد من التقريع الكهبرى فى منطقة الحجاب (Septal) بالمخ .

وإستثارة ذلك الجزء عند الإنسان يرتبط بحدوث شدة المتعة والإحساس بالحب والعطف وبإختزال الغضب والقلق . وتلك الأسس التشريحية والفسيوولوجية والعصبية تعطى الأساس الفسيولوجى للإرتباط الوطيد للغاية بين شدة اللذة والشعور بالحب والعطف والإكتفاء الجنسى .

ومما تقدم نصل إلى تلك الحقيقة الرئيسية التى تظهر من الدراسات والأبحاث الموضوعية أنه ما من سلوك أو نشاط يمكن أن تطلق عليه " بالنشاط النفسى الا وله أساس بيولوجى يشكل الأرض ذات درجات الخصوبة المختلفة التى ينبت فيها هذا السلوك أو ذلك .

وعليه فإن إتجاه الدراسات الفسيولوجية العصبية لدراسة الظاهرة النفسية فى جميع أبعادها يمثل تلك الإنطلاقة الحديثة للقرن العشرين .

**فكرة عن العقم عند النساء والرجال .**

والحيوانات المنوية لها خاصية القابلية للحركة خصوصاً بعد إختلاطها بتلك

## - ١.٣ -

الإفرازات التي تفرزها البروستاتا . فالحيوانات المنوية المأخوذة مباشرة من الخصية - الوعاء المنوي تكون غير قادرة على الحركة . ولكي تظل الحيوانات المنوية حية لابد أن يكون الوسط داخل المهبل حامضى حيث يكون الرقم الهيدروجينى (P H) فى حدود ٥ر٤ وحيث أن السائل المنوى له تأثير قلوئى فإنه تحدث عملية تعادل مع وسط المهبل الحامضى . والحيوانات المنوية تذهب بسرعة إلى قناة فالوب بعد مدة ٢٠ دقيقة من الجماع الجنسى إذ لم تكن هناك أى عوائق مرضية ويساعد على ذلك تقلصات الرحم وقنوات فالوب ذاتها . لذلك فإن عدم حدوث الشهوة لا يمثل أى خطر على حدوث عملية الإخصاب وقد تكون التغيرات الحادثة أثناء فترة الشهوة عامل مساعد على وصول الحيوانات المنوية إلى قناة فالوب دون تقلصات الرحم .

وتساعد إفرازات البروستاتا على عملية تقلص الرحم وبالتالي تهىء حدوث الإخصاب . وبالنسبة للرجل فإن عدم القدرة على إنتصاب القضيب يعرف بالضعف الجنسى impotence ، وذلك يختلف عن مدى خصوبة الحيوانات المنوية . وعدم الخصوبة أو الحيوية بالنسبة للحيوانات المنوية بين الرجال بنسبة ٣ - ٤ ٪ وهو مرتبط بعيوب خاصة تتمثل فى عدم وجود الحيوانات المنوية بالنسبة المطلوبة فى السائل المنوى ، وقد تختفى تماماً ، أو قد توجد بدون حركة حيث يمكن التحقق من ذلك بالفحص الميكروسكوبى . وحتى ينجح الإخصاب لابد من وجود ما لا يقل عن ١٥٠ مليون حيوان منوى فى كمية السائل المنوى المقذوفة فى الجماع الواحد .

والعقم عند النساء ينتشر بنسبة ١٤ ٪ ويرجع إلى : -

١ - إنسداد فتحة قناة فالوب وهو شائع الإنتشار فى مصر ويعالج بعملية جراحية خاصة نتيجة عدوى تؤدي إلى الإحتقان والتضخم الذى يؤدي إلى إنسداد تلك الفتحة .

٢ - وقد يحدث العقم كذلك نتيجة زيادة سمك كابسولة البويضة ، أى القشرة التي تغلف البويضة ذاتها وبالتالي لا يتمكن الحيوان المنوى من إختراقها .

٣ - وقد يكون العقم نتيجة نقص هرمون النمو التي تفرزه الغدة النخامية ، والغدة الجنسية

٤ - وأحياناً يحدث العقم نتيجة تلك الإفرازات المضادة التي يفرزها عنق الرحم بالنسبة لأنواع محددة من الرجال ، حيث يتم الإخصاب إذا حدث وأن تزوجت

- ١٠٤ -

المرأة رجلاً آخر ، ويمكن علاج تلك الحالة باستخدام طرق الجماع الجنسي الكاذب يستخدم الرجل ما يعرف بالكبوت وبالتالي يفرز عنق الرحم تلك الإفرازات مرة تلو الأخرى مما يؤدي فى النهاية إلى عدم وجود إستجابة حيث لا تقابل تلك الإفرازات أى حيوانات منوية وبالتالي تختفى هذه الإفرازات شيئاً فشيئاً : ويعد ذلك يقوم الرجل بالجماع الجنسي الطبيعى دون إستخدام أى مانع .

وعموماً فلا بد من توفير : -

- ١- النظافة دائماً وأبداً بعد عملية البلوغ مباشرة .
- ٢ - الثقافة الجنسية العلمية دون الأدب الرخيص .
- ٣ - تكوين إتجاه سليم نحو النظرة إلى الجماع الجنسي .
- ٤ - التغذية السليمة منذ الطفولة .

## الفصل الخامس

### أسس التعلم الفسيولوجية

لعل لا أكون مبالغاً لو ذكرت أن الغالبية العظمى من فروع علم النفس تكاد تدرس فى موضوعاتها نواتج حدوث التعلم : التدريب وعلاقته بتنمية المهارات ، كفاءات التدريس ، القدرات العقلية ، حل المشكلات ، التعلم الإجتماعى والتطبيع الإجتماعى ، تنمية السلوك القيادى ، التحكم الإنفعالى ، تعديل السلوك والعلاج النفسى ، تنمية الإبتكار ، الفروق بين الأفراد . . . . . الخ

فالفرق بين الإنسان الذى تعلم ، بالمعنى الشامل المتكامل ، وغير المتعلم هو تماماً الفرق بين العدم والوجود ، فالتعلم هو الذى يخص جوهر الوعى الذى هو من صفات الإنسان فقط . فقد تكون إنساناً من الناحية البيولوجية ، أما جوهر الإنسان فلا يتحقق إلا بالتعلم .

وعلى الرغم من التقدم الهائل فى سيكولوجية التعلم فما زالت هناك مشكلات وأسرار لم يستطع العلم معرفتها حتى الآن ، ويشهد العصر الحالى إندماج عشرات الفروع العلمية لتتناول معاً ظاهرة التعلم من خلال فريق متكامل يضم الباحث فى مجال علم النفس والمخ والأعصاب والكيمياء الحيوية ، والهندسة الإلكترونية ، والفسيولوجيا ، والجميع يدرس ظاهرة التعلم من خلال تخصصه فى علاقته بالتخصصات الأخرى .

#### فما هو التعلم ؟

التعلم عملية فيزيقية - عصبية فسيولوجية نفسية من شأنها تحسين أداء الفرد . ويعرفه البعض إجرائياً : على أنه أى تغير فى الأداء يحدث تحت شرط الممارسة . وأياً كان التعريف فالحقيقة الكبرى أن التعلم يحدث منذ ما قبل الولادة حتى بداية تدهور المنحنى الفسيولوجى العصبى للفرد . فلكى يتعلم الطفل على سبيل المثال كيف يتناول بيده زجاجة مملوءة باللبن أو العصير فإن ثمة عمليات معقدة يجب أن تحدث سواء كان التعلم بسيطاً أو معقداً .

والموقف الآتى يوضح تتالى عمليات التعلم :

- ١ - يرى الطفل الزجاجة على المنضدة ( يستقبل معلومات ) .
- ٢ - يفكر داخلياً فى الذهاب إلى الزجاجة .
- ٣ - يتناول الزجاجة بيده .

- ١.٦ -

- ٤ - وبممارسة عملية التناسق البصرى الحركى رفيع المستوى يفتح الزجاجاة .
- ٥ - يرفع الزجاجاة على فمه .
- ٦ - فى ضوء الخبرة السابقة ( تعلم سابق ) يقرر الطفل مدى قبوله لطعم المشروب .

٧ - يأخذ قراراً إما بترك الزجاجاة أو يستمر فى تناول المشروب .  
إن هذا المثال البسيط وغيره مما نشاهده يومياً فى حياة الطفل يوضح بصورة تقريبية جميع العمليات المتضمنة حتى فى أعقد صور التعلم .  
ومن أشهر التجارب الخالدة فى مجالى علم النفس التجريبي والفسيوولوجى -  
تجربة الرسم فى المرآه ، ويتم إجراؤها فى المعمل لإثبات حقيقتين أساسيتين هما :  
أ - إن الممارسة المدعمة لعمل معين تؤدي إلى حدوث تعلم هذا العمل .

ب - إن أثر التدريب ينتقل من أحد النصفين الكرويين بالمخ إلى النصف الآخر .  
وفى تلك التجربة يتم تقدير الزمن الذى تستغرقه اليد اليسرى لإنجاز الرسم من خلال المرآه ( يمر على نجمة صورتها فى المرآه ) ثم يتم تدريب اليد اليمنى على نفس العمل عدة مرات تتفاوت من فرد لآخر يثبت الزمن فى الثلاث المحاولات الأخيرة وكذلك الأخطاء ( حتى تقرر أنه حدث تعلم ) ، والآن نسأل الفرد أن يجرى التجربة مرة أخيرة باليد اليسرى وبالها من حقيقة مذهشة ألا وهى . إنخفاض زمن المحاولة الأخيرة باليد اليسرى عن الزمن الذى قد سجلناه أول مرة بنفس اليد . . .  
ماذا حدث ؟

حدث أن تعلمت اليد اليمنى أداء هذا العمل حيث ينخفض الزمن من محاولة لأخرى حتى يثبت فى المحاولات الأخيرة ، ومن ناحية أخرى نجد أن أثر تدريب اليد اليمنى قد إنتقل إلى اليد اليسرى والدليل على ذلك نجده فى إنخفاض زمن التجربة فى آخر مرة باليد اليسرى عن زمن أول مرة بنفس اليد ( اليسرى ) على الرغم من عدم تدريبها على الإطلاق .

وعندما نحلل تلك الظاهرة - التعلم - من المدخل الفسيولوجى نجد أنه لا بد من تواجد ما يلى :-

- ١ - بناء عصبى راقى سليم يمتلك القدرة على التعلم .
- ٢ - نظام متداخل من المؤثرات الفيزيائية والإجتماعية .
- ٣ - شروط موضوعية إذا ما توافرت حدث التعلم : النضج ، الدافعية ، الممارسة ،



التدعيم .

ولقد تباينت المداخل السيكلولوجية فى بحث ظاهرة التعلم ، فالبعض منها أولى إهتمامه بالتغيرات الحادثة فى الجهاز العصبى على مستوى البنية الدقيقة micro -structure ( مستوى الخلية العصبية - التغيرات الكيميائية التى تحدث داخل المخ - بعد حدوث التعلم ) على حين إهتم الفريق الآخر بالكشف عن مختلف التغيرات البنائية فى النظام الذى يتعلم ككل أى على مستوى البنية الكلية Macro- structure : إنتقال المعلومات من أحد النصفين الكرويين إلى النصف الآخر ، العلاقات المتداخلة بين أجزاء الجهاز العصبى التى تنشأ من حدوث التعلم ، نشاط أجزاء متكاملة من القشرة الدماغية : مثل تعثر التعلم عند إصابة الفصوص الجبهية أو المؤخرية أو الصدغية من القشرة المخية .

ولكى نقدم تحليلاً لبعض تلك المداخل فإنه من الضرورى أن يتعرف القارئ بصورة موجزة على بعض الأسس العصبية الفسيولوجية العامة التى تسهم بصورة مباشرة فى عملية التعلم .

### الأسس العامة :-

وتتضمن تلك الأسس عرضاً مبسطاً لبعض المفاهيم الرئيسية المرتبطة بعملية

التعلم وهى :

- ١ - التكوينات الشبكية .
  - ٢ - وصف رئيسى للتعلم .
  - ٣ - العمليات الموردة للمخ .
  - ٤ - اللغة الشائعة للمخ .
  - ٥ - الشفرة وتخزين المعلومات .
  - ٦ - ميكانيزمات الإستجابة .
  - ٧ - التغيرات العصبية الفسيولوجية وعملية التعلم .
  - ٨ - المفهوم العصبى الفسيولوجى لإنتقال أثر التعلم .
- وفيما يلى توضيح مختصر لكل منها :-

### ١ - التكوينات الشبكية

ReticularFormation

منذ زمن بعيد لاحظ الجراحون أثناء قيامهم بالعمليات الجراحية ظاهرة هامة للغاية . تنحصر فى أنه من الممكن أن يقوم الجراح أثناء العملية بأى قطع خلال القشرة الدماغية بالنصفين الكرويين لإزالة جزء متسع من النسيج العصبى وأحيانا مساحة تمتد لنصف المخ ، ومع ذلك فإن المريض يظل محتفظا بحالة من اليقظة ولا يفقد الوعى " نشاط نفس راقى " .

- ١٠٨ -

ولكن الأمر يختلف تماما إذا ما قام بلمس بعض الأجزاء الدقيقة التي تقع في عمق المخ " جذع المخ " مستخدما أداة التشريح ، فإن المريض فى التو واللحظة يفقد اليقظة تماما ولا يعى ما حوله فيما يشبه حالة النوم ، ويتضح من الشكل (١٥) :

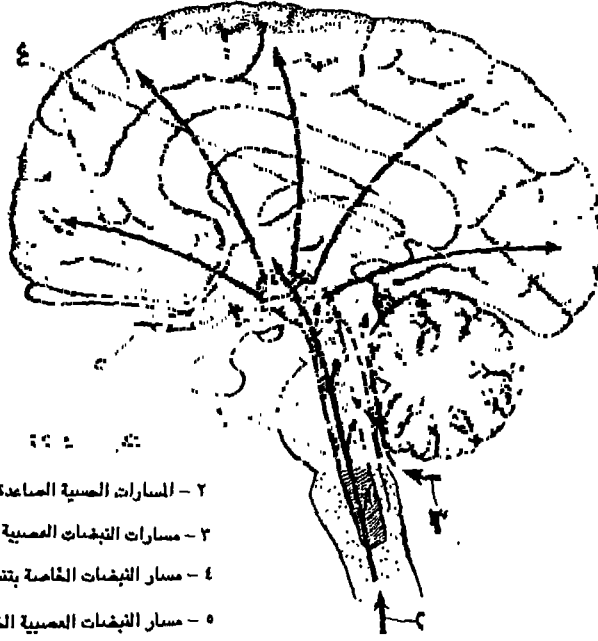

- ١ - مسارات النبضات الحسية الخاصة بالردية .
- ٢ - المسارات الحسية المساعدة من الحبل الشوكى .
- ٣ - مسارات النبضات الحسية السعوية
- ٤ - مسار النبضات الخاصة بتنشيط القشرة المخية .
- ٥ - مسار النبضات الحسية الخاصة بالردية .

شكل (١٥) يوضح المسارات المختلفة للتكوينات الشبكية

١ ، ٢ مستقبل طرفى متحد مع المنطقة الحسية بالقشرة الدماغية وذلك عن طريق المسارات المساعدة خلال الحبل الشوكى ولذلك فإنه من خلال التكوينات الشبكية الموضحة بالأسمم فى الشكل العلوى يمكن للإشارات الحسية أن تعمل على يقظة أو تنبيه جميع مناطق القشرة الدماغية حيث يمكنها أن تؤدي وظائفها النفسية وعلى الأخص أى نشاط نفسى يرتبط بالإنتباه ؟

وفى نهاية الأربعينات قام كل من ماجون magon وموريس moris بعدة تجارب على الحيوانات التى وضحت تلك الظاهرة من جانب ووصفت الأسس العلمية لدراسة بعض التكوينات العصبية المتخصصة التى عرفت بالتكوينات الشبكية Reticular Formation والتكوينات الشبكية عبارة عن تجمع متخصص من الخلايا

- ١٠٩ -

العصبية يوجد فى الأجزاء المركزية من المخ والتي تعرف " بجذع المخ " Cerebri truncus ( أنظر شكل ١٥ ) .

والخلايا العصبية بتلك التكوينات بفضل إعداد تفرعاتها تشكل ذلك النظام الشبكي ومن هنا جاءت التسمية ، حيث تتشابه الأطراف العديدة للخلايا العصبية لتكون نظاماً ثابتاً تقريباً أطلق عليه هذا الإسم وأى نشاط نفسى منتج يعمل على بقاء الإنسان وتكيفه مع عوامل البيئة الخارجية ، بل وأى عمل عقلى أو حركى إرادى لابد وأن يدخل فيه عامل الإنتباه النفسى فالإنتباه attention إذن هو وظيفة أساسية لتلك التكوينات ، كذلك فإن تنشيط القشرة المخية لتؤدى أى نشاط عصبى راقى غير ممكن بدون الطاقة التى تاتى للقشرة الدماغية من تلك التكوينات الشبكية .

وفى التجارب على الحيوانات إذا ما تم تقطيع مناطق محددة بالتكوينات الشبكية ، مع الإحتفاظ بالتكوينات الأخرى ، فإن الحيوان ينتقل إلى حالة النوم العميق ، وهنا غير ممكن عمليا عودة الحيوان لحالة الوعى حتى إذا ما إستخدم الجراح مثيراً خارجياً قوى للتنبيه . ذلك لأن النبضات العصبية تصل بالفعل وبدون إعاقه إلى القشرة الدماغية ولكن الحيوان لا يستجيب ، وفى هذه الحالة يظهر لنا على رسم المخ تلك الموجات التى تشبه تماما حالة النوم " الموجات البطيئة " .

والآن إذا تم إستثارة التكوينات الشبكية بأماكن خاصة بإستخدام الأقطاب البلاتينية الدقيقة فإن الحيوان ينتقل إلى حالة الوعى ويبدأ الإستجابة ، وعندئذ تظهر على منحنيات رسم المخ ما يفيد برد الفعل على المنبه .

ومن هذه التجارب يتضح لنا أن التكوينات الشبكية تشترك فى تنظيم العمليات المتبادلة لحالتى النوم واليقظة وتوضح الأبحاث الحديثة أن وصول أثر المنبه الخارجى للقشرة الدماغية فقط غير كافى ليحدث النشاط الخاص بالمخ وإنما لابد من تهيئة خلايا المخ ( القشرة الدماغية ) للعمل وهذا يتم بفضل العلاقة بين القشرة الدماغية والتكوينات الشبكية . حيث يتم الإدراك وتشغيل المعلومات .

إذن فلتلك التكوينات تأثير يعرف بالتأثير العام المنشط . ويطلق عليها إذن بالنظم التنشيطية للمخ .

ولتلك النظم دور أساسى فى عملية الدافعية فإذا لم يتهيأ المخ لإستقبال المعلومات التى تعمل كمؤثرات دافعية فإنه لا يمكنه القيام بأى عمل .

- ١١. -

وطبقا لعلم التحكم الحيوى فى السلوك نجد أنه بجانب تلك التكوينات الصاعدة للقشرة الدماغية توجد المسارات الهابطة التى تهبط من المخ للحبل الشوكى لتنظيم عملية النشاط الإنعكاسى له ، ومن ثم تتكون إتصالات عصبية بين القشرة المخية وبين التكوينات الشبكية حيث تحدث العمليات العكسية وهى تحكم القشرة الدماغية فى عناصر نظام التكوين الشبكي فإذا تذكرت حالة الصعوبة التى يعانى منها الفرد عندما يستيقظ من النوم بعد يوم عمل شاق تجد إنك تنتقل بالتدرج من حالة طاقة إلى حالة طاقة أعلى حتى تستيقظ تماما ويمكنك التحكم فى الحركات الدقيقة الضرورية للمحافظة على التعامل مع البيئة .

وأهم الوظائف الأساسية للتكوينات الشبكية تنحصر فيما يلى :-

١ - تؤثر بطريقة مباشرة من خلال أجزاء المخ المختلفة والحبل الشوكى على تغير الحالة الوظيفية للقشرة الدماغية فمثلا :- تؤثر النبضات العصبية التى تصل من تلك التكوينات الشبكية إلى القشرة الدماغية على إحفاظها بحالة النشاط اللازمة لتنظيم إستجابات الغدد المختلفة .

٢ - تعتمد حالة النوم أو حالة اليقظة والانتباه - حالات وظيفية للمخ ( على مدى إستثارة تلك التكوينات الشبكية .

فالنشاط العقلى الذى يقوم به الإنسان غير ممكن بدون الإنتباه Attention فهو عامل أساسى عام يدخل فى أى عملية عقلية . لأنها تعتمد على درجة تركيز الإنتباه التى بدورها تتوقف على نشاط التكوينات الشبكية حيث تؤدي إستثارتها إلى وجود المخ فى حالة اليقظة والعكس يرتبط بظهور حالة الكف التى تؤدي إلى النوم .

٣ - تأثير بعض المواد العلاجية كالعقاقير مثل :- الإمينازين aminazine واللومينال Iuminal يتم من خلال تلك التنظيمات الشبكية . ومن الناحية الطبية إذا حدث إضطراب بتلك التكوينات فإن الإنسان يعانى من حالة النوم المرضية . كالإفراط فى النوم أو قد يرتبط بظهور الأرق insomnia .

### النشاط الكهربي للمخ والنشاط النفسى

إذا ما تفحصنا تركيب الخلايا العصبية وجدنا أن الخصائص الكهربائية لها تتوقف على نشاط التبادل الأيونى للسائل الخلوى والسائل الخارجى للخلية ، ونتيجة لإزالة حالة الإستقطاب التى توجد عليها الخلايا العصبية يظهر فرق فى

الجهد الكهربى يمكننا تسجيله من فروة الرأس بواسطة راسم الذبذبات الخى .  
 وإزالة حالة الإستقطاب هذه تنشأ عن وجود أيون الصوديوم ذى الشحنة الموجبة خارج الخلية ووجود أيون البوتاسيوم داخل المحتوى الخوى ، وتشير الأبحاث الحديثة إلى إنه إذا تم إزالة تسعة أعشار أيون الصوديوم الموجود خارج الخلية لظهر فرق فى الجهد يقدر بحوالى ٥٠٠ فولت ( خمسمائة فولت ) كذلك تشير الأبحاث الخاصة بنشاط الخلايا العصبية إلى وجود خصائص تذبذبية كهربائية للنيرون ذاته وله طبيعة كمية quantum .  
 وتتضح الأهمية البالغة للتكوينات الشبكية فى نظام عمل المخ بالنسبة للنشاط العقلى .

فقد حدد لوريا سنة ١٩٧٣ حيث حدد ثلاث وحدات وظيفية لعمل المخ ( سنشرحها فيما بعد ) خصص واحدة منها لتنظيم طاقة القشرة المخية لتصل إلى المستوى الأمثل لتشغيل المعلومات بالمراكز العليا ، أما وظائف تلك الوحدة فهى تتبثق أساساً من التكوينات الشبكية ومن ثم فإن التعلم المنظم الواعى لابد وأن يتم عند المستوى الأمثل من اليقظة أو الإنتباه أو التنشيط ، ولابد أن يكون المعلم على وعى كامل بوسائل تنشيط المخ للمستوى الأمثل المطلوب . كما أن غالبية صعوبات التعلم تحدث بسبب تشتيت الإنتباه ومن هنا يأتى دور الوسائل السمعية . البصرية والتربية الرياضية فى إعداد المخ لإستقبال المعلومات أثناء عملية التعلم .

## ٢ - وصف رئيسى للتعلم :

حتى يظل الكائن الحى باقيا فى عالمه الذى يعيشه فلا بد له أن يعى حالة ما حوله من موجودات ويجب أن يستجيب لها وعليه أن يبحث عن مصدر للطاقة عندما يستهلك من المخزون لديه فيجب مثلا أن يبحث عن الماء عندما يكون عطشانا والطعام عندما يكون جائعا والأمن عندما يكون خائفا . . . . . وهكذا .

ويمكن أن نمثل الكائن الحى على أنه مستقبل للعديد من المثيرات التى تصدر حوله ، وعليه فهو يصنع العديد من الإستجابات الخاصة بها . وأحيانا فإن أكثر من مثير واحد يعمل على إستدعاء نفس الإستجابة فى بعض الأحيان يمكن أن توجد إستجابات متعددة قد أعدت لنفس المثير وهو ما يعرف بميكانيزم التعميم ( أما تعميم المثير أو تعميم الإستجابة ) وذلك التخطيط فى حد ذاته يعتبر مجحفا لتلك الثروة الهائلة من الظواهر التى تحدد كلمات مثل المثير ، والإستجابة .

شكل ( ١٦ )

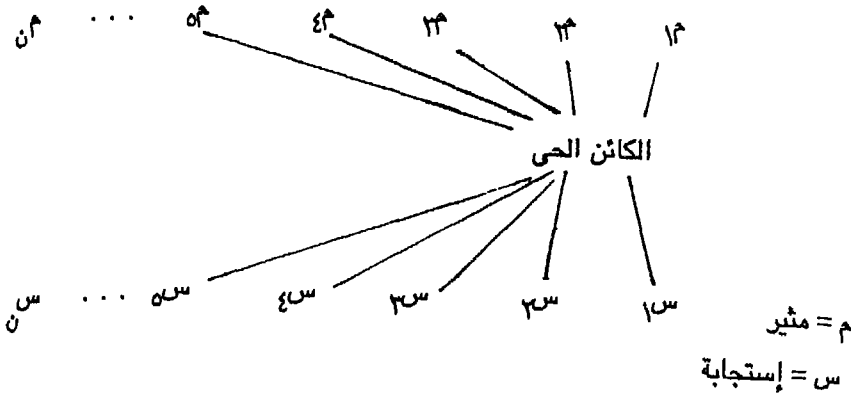

وهذا التخطيط محدود الأبعاد فهو تصور لما يحدث للكائن على أساس أن لديه فئة SET محددة من الإستجابات محكمة بفئة خاصة من المثيرات أما بالنسبة للإنسان فذلك التصور بكامله يختلف كثيرا . وما يحدث من مناقشات علمية حول طبيعة تكوين ما هو غريزي فطري وما هو متعلم مكتسب من صنع الإنسان يعتبر مضللا إلى حد بعيد حيث تتداخل ألوان السلوك والإستجابات تتداخل يجعل الباحثين في حيرة من أمرهم .

وفي العصر الحديث يرى بعض البيولوجيين وعلماء الإتجاه البنائى للسلوك مثل تينبرجن Tenbergen واونز Lonzer أنه يجب إستخدام مصطلح غريزة Instinct إستخداما نرجعه إلى ما هو محدد جيدا بوضوح فى إطار نوع السلوك الخارجى الذى يصدر من الفرد Marked. outkind of behaviour .

فإذا ما نظرنا إلى سلوك المرافقة عند الطيور والإستجابات الدفاعية عند الحيوانات على أنها سلوك غريزي ليس فقط لأن تلك الأنماط السلوكية توجد قبل الميلاد أو فطرية الطابع ولكن لأنها عندما تتشكل وتتجسد نلاحظها فى كل أفراد نفس النوع ويظهر عند أول فرد يحتاج لها فى حدوث هذا السلوك أو ذاك بدون أى لون من ألوان الممارسة أى دون أن يتعلمه الحيوان فهو سلوك منمط من قبل المعطيات الوراثية الغريزية بالإضافة إلى أن السلوك الفطري كامل يؤدي وظيفة كاملة بدون تعلم . ووجود تلك الغرائز عند الإنسان قاصراً على الأكل والشرب والنوم والإنعكاسات الغريزية وعليه فإن مفهوم الغرائز وطبيعتها كما تحدث عنها

مكوجلل يعتبر مبهماً للغاية لدرجة أنه غير مستعمل فى علم النفس المعاصر بالمعنى العلمى الجاد . وفى لغتنا الحديثة لغة علم وظائف الأعضاء وعلوم المخ يمكن أن ننظر إلى الغرائز فى الحيوانات الدنيا على إنها تخطيط سلكى لذلك الحاسب الإلكترونى الذى أطلق عليه المخ Brain قد أعد عند الميلاد وما يوجد به من إتصالات وإرتباطات قد تم صنعه بفعل الجينات الوراثية Genes على كروموزومات الخلايا التى إنتقلت عن طريق الأبوين .

وعند الإنسان فالأمر يختلف إختلافاً جوهرياً فارقاً إلى أبعد الحدود فالمخ عند الإنسان لم يكتمل بناؤه السلكى عند الميلاد ففى واقع الأمر فإن إعادة التوصيل والإرتباط السلكى من جهة وإعادة الإتحاد والوصلات الحادثة للمسارات التى من خلالها تتساب المعلومات إلى المخ ، عملية مستمرة دائماً الحدوث طول فترة الحياة - تسمى بعملية التعلم .

وإذا تدرجنا فى سلم التطور من البسيط إلى المعقد لعلاقة التركيب بالوظيفة لمستويات التطور من الحيوانات الدنيا وحيدة الخلية حتى الحيوانات العليا الراقية ، ثم فجوة هائلة ، فالإنسان لوجدنا أن درجة الرقى والزيادة التدريجية محكمة بأهمية دور التعلم خصوصاً فى عملية التكيف ( المفهوم الأساسى فى عملية التطور ) مع ظروف البيئة الخارجية من أبسط الإستجابات ، كإستجابة الإيميبيا للغذاء فى البركة وللضوء حتى أعقد أنماط السلوك الإستجابى للمحافظة على النوع الذى يتمثل فى السلوك الجنسى الذى أصبح خلال التطور يعتمد أساساً على حدوث التعلم (رو Rew ، سيمبسون Simpson سنة ١٩٥٨ ، ديزر Dethier وسلتر Steller سنة ١٩٦٤ ) . فى أى شكل إذن يجب تعديل التخطيط السابق للتعلم ؟ أو لطبيعة الكائن الذى يستجيب للعالم الخارجى ؟

وفى وقت ما فإن فئة Set تتألف من عناصر مثيرة ( مثيرات ) يمكن أن تستدعى فئة من عناصر إستجابية ( إستجابات ) وفيما بعد بمرور الزمن ( دالة الزمن ) تتغير العلاقات القائمة بين هاتين الفئتين فيكون الموقف هو أن بعض المثيرات يمكنها إستثارة إستجابات جديدة لم تكن موجودة من قبل ، وبعض الإستجابات التى قد إعتادت أن تظهر يحدث لها أن تختفى . وعليه فإن هناك مجالاً متسعاً لإمكانية حدوث إتحادات محددة للمثيرات وبالتالي الإستجابات . بمعنى آخر يعاد تنظيم الودة الإرتباطية الوظيفة للمثيرات والإستجابات ، والشكل ( ١٧ )

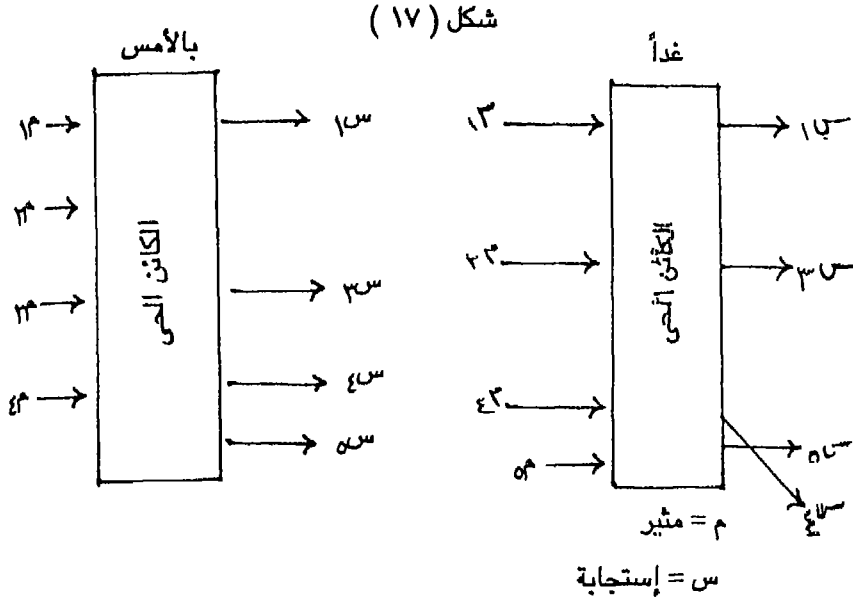

يلخص المتطلبات الأساسية لأي نظام سواء كان كائناً حياً أو آلة تقوم بعملية التعلم . وهنا نلاحظ ثلاثة متغيرات رئيسية لابد من توافرها :

- أ - النظام لابد له من أن يستقبل أو تدخل إليه المعلومات من العالم الخارجى .
- ب - على النظام أن يصدر إستجابات
- ج - أن يكون قادرا على تغيير العلاقات الوظيفية بين المثيرات والإستجابات .

### ٣ - العمليات الموردة للمخ Afferent Processes of the Brain

كيف يستقبل المخ المعلومات : يبدأ إختبار المخ بأى معلومات من العالم الخارجى الذى يحيط بنا وكما نعلم فإن أعضاء الحس هى النوافذ التى نطل منها على ما يحيط بنا من معلومات ، فمن المعروف أن للإنسان خمس حواس : التذوق ، الشم ، اللمس ثم البصر والسمع ولكن فى الواقع فإن للإنسان العديد من الحواس الأخرى غير المعروفة لنا مباشرة ، فيمكن له أن يشعر بتغير درجة الحرارة كما أن الإنسان حساس لأى تغير فى الضغط لوضع الذراعين فى الفراغ لتوجيه الجسم فى المكان ، كما إننا نشعر فى المصعد الكهربى عند البداية بإحساس إنعدام الوزن . . . . . وخلافه من الإحساسات الأخرى التى لا يعرف العلم عنها حتى الآن شيئاً .

وخلافاً لذلك فإننا يمكن أن نشعر بأى تغير فى البيئة الداخلية لنا من أمعاء ونبض



القلب والتنفس وخلافه فيما يرتبط بجميع الأنظمة والأجهزة التي يتكون منها جسم الإنسان .

وأياً كان مصدر المعلومات التي يستقبلها المخ سواء من العالم الخارجى أو من البيئة الداخلية للجسم فإن هناك مبادئ وعوامل عامة تشترك فيها جميع الأنظمة الحسية .

وفيما يتعلق بجانب التعلم عند الإنسان فإن أهم الحواس التي تتدخل فى تحقيق التعلم هى حاسة البصر ، وحاسة السمع ، وحاسة اللمس . ونحن هنا لا نقلل من الحواس الأخرى وإنما دورها ثانوى بالنسبة لعملية التعليم والتعلم .  
فمن خلال تلك الحواس الأساسية المذكورة من قبل تأتى المعلومات الأساسية التي يجب أن تنال إهتمام المربين .

وفى كل من هذه الحواس فإن المعلومات تصل إلى الجسم والمخ فى صورة ما من صور الطاقة Energy المعروفة فمثير اللمس هو مؤثر يحدث تغير فى الحالة التي يوجد عليها الجلد . وفى الجلد توجد خلايا خاصة تستجيب لتلك المؤثرات بإرسال إشارات خاصة للمخ عن طريق الأعصاب النوعية التي تربط تلك المساحة من الجسم بأعمق أجزاء الجهاز العصبى وكذلك فى حالة السمع تصل المعلومات إلى الجسم فى شكل موجات فى الهواء - الموجات الصوتية - التي تثير أيضاً أنواعاً خاصة من الخلايا العصبية فى الأذن - خلايا عصبية معدلة تقوم مرة ثانية بإرسال الرسائل الخاصة من خلايا العصب السمعى إلى أعمق أجزاء المخ الخاصة بعملية فك الشفرة للمعلومات الصوتية . ( فان بيرجىكى Van Bergijk سنة ١٩٦١ ) .

وبالنسبة لحاسة البصر فإن العين تستقبل المعلومات على هيئة موجات كهرومغناطيسية وتعرف بموجات الطاقة Waves of energy وتقترب تماماً فى طبيعتها من الموجات اللاسلكية أو أشعة إكس X - Ray وأشعة جاما تلك الموجات كطاقة تعمل على إستثارة الخلايا التي توجد خلف العين وهى مجموعة الخلايا التي تعمل بإتلاف مع شبكة خاصة من الخلايا العصبية لتسمح لأحد أجزاء المثير البصرى أن يتفاعل مع الأجزاء الأخرى - لتظهر على الشبكية Retina حيث يحدث إمتصاص تلك الطاقة ، وتظهر إستجابة خاصة تحت تأثيرها - وذلك بإرسال رسائل خاصة من خلال الألياف العصبية ( العصب الضوئى ) إلى المخ ( جريجورى Gregory سنة ١٩٦٦ ) .

## ٤ - اللغة الشائعة للمخ The Common Language of the Brain

اللغة فى مفهومنا المجرد : هى فى أبسط معانيها وسيلة للإتصال إذن فهى نظام عام يتكون من عناصر نوعية لى معلومات . فقد تكون هذه المعلومات فى شكل لغة إنسانية يتحدث بها الإنسان ليؤدى وظيفته القائمة على الإتصال ، وفى عالم الحشرات قد تكون اللغة عبارة عن إشارات تصدر من قرون إستشعار وفى علم الطبيعة قد تكون موجات كهربية تؤدى وظائف خاصة كالخلية الكهروضوئية عندما تقوم بتحويل الضوء إلى كهرباء تستقبلها أجهزة أخرى وهكذا .

ولكى يتم الإتصال لابد من توفر الأنظمة الآتية :

- ١ - رسالة خاصة فى نظام محدد . ( معلومات حسية : بصرية ، سمعية ، شمعية ، تنوقية ولسية ، الحاسة الباطنية - الإحساس بالتعب ، العطش . . . الخ )
- ٢ - وحدة تشفير للرسالة . ( المستقبلات الحسية )
- ٣ - وحدة إرسال الرسالة . ( الأعصاب ) وقد يكون الإرسال من العضو إلى المخ أو من المخ إلى العضو .

٤ - وسط تنتقل من خلاله . ( الوصلات العصبية - الوسائط الكيميائية )

٥ - وحدة فك الشفرة وترجمة اللغة المرسله بها إلى نظام وظيفى . ثم أخذ القرار وإرسال الإستجابة ( الرد ) ( المراكز المخية العليا ) .

وحتى يتعلم الإنسان لغة قومه منذ أن يولد كاللغة العربية واللغة الإنجليزية وخلافة لابد أن تتوفر فيه تلك الأنظمة السابقة الذكر ، فلا تعلم بدون لغة فهى وسيلة التفكير والإتصال عند الإنسان .

فماذا يحدث حتى يتعلم الطفل كلمات ماما ، بابا ، وكرسى ومنضدة ،

وخلافه ؟

فى الواقع لا توجد حتى الآن إجابة كافية قاطعة لمثل هذا السؤال . فالأمر معقد للغاية تشترك فيه أجهزة على درجة باللغة التعقيد .

والمخ هو عضو النشاط النفسى عند الإنسان ولولاه ما كان لنا أن نقرأ تلك السطور أو ننطق بحرف واحد . . . . ( إقرأ بإسم ربك الذى خلق ، خلق الإنسان من علق ، إقرأ وربك الأكرم ، الذى علم بالقلم ، علم الإنسان ما لم يعلم ) هكذا يقول الله سبحانه وتعالى ، فاللغة هى لب المعرفة ، ولولا أجزاء المخ الراقية الصنع ما كنا فضلنا على سائر المخلوقات . لذلك فإن للمخ لغة خاصة به أى أن له طريقته

ووسيلته فى الحصول على المعلومات وإستخدامها فى الإتصال من جزء لآخر داخل المخ أو من العالم الخارجى ( عن طريق أعضاء الحس ) إليه أو العكس وفى الحقيقة لم يتسع هنا المجال لشرح لغات المخ بالتفصيل وهو ما يتطلب جهداً موقوراً ومؤلفات عديدة ويعتبر العالم الأمريكى بريبرام Pribram أحد أقطاب هذا المجال . وسوف نقوم بشرح مثال بسيط يوضح لنا تلك الوحدات والنظم السابق ذكرها والضرورية لتحقيق الإتصال . وعموماً فإننا نجزيء أو نقسم تلك الأنظمة من أجل الشرح فقط لأن تلك النظم يتداخل كل منها فى الآخر حتى أنه يصعب الفصل بينها .

١ - الرسالة - بعد أن يبلغ الطفل من العمر شهوراً فى عالم من الأصوات المختلفة حيث يتعرض لسماع كلمة بابا - وهى وحدات صوتية تمثل طاقة من الذبذبات الصوتية ، أو يرى إنساناً يطلق عليه بابا هنا تشترك حاسة السمع وحاسة البصر .

" فالرسالة هنا إما طاقة صوتية أو طاقة ضوئية "

٢ - يسقط الضوء على العين فتستقبله مستقبلات خاصة تقوم بتحويل تلك المعلومات إلى لغة خاصة ويتم ذلك عن طريق ذلك العنصر العجيب الذى يعتبر وحدة بناء الجهاز العصبى وهى الخلية العصبية ( خلايا خاصة مسئولة عن الإستقبال سبق شرحها ) .

٣ - تقوم تلك الخلايا بتحويل تلك الطاقة إلى نبضات كهربية ( تشفير المعلومات ) .

٤ - تنتقل بعد ذلك عن طريق الألياف العصبية - الأعصاب - وهنا فى هذا المثال " العصب الضوئى " بإرسال تلك الرسالة .

٥ - تنتقل من خلايا وحدات نظامية خاصة تعرف بالوصلات العصبية حيث يحدث عندها تفاعلات كيميائية وتغيرات كهربية ما زالت سرّاً إحتار فيه العلماء حتى هذه الأيام .

٦ - والرسالة تستقبلها فى المخ خلايا عصبية نوعية متخصصة تختلف فى الشكل والحجم وطريقة إتحاد كل منها بالأخرى - وهى ما يعرف بالمحلل analyzer الذى يقوم بفك الشفرة - شفرة الرسالة - ولكل معلومات محلل خاص بها فهناك محلل بصرى وآخر سمعى وغيره حسى وما إلى ذلك .

٧ - تقوم تلك النظم فى وحدة وتكامل لتأخذ قراراً محدداً بخصوص ما وصل من

المعلومات لتصدر إستجابة خاصة تنتهى بتنفيذ أمر محدد .

وكل هذا تبسيط لما يحدث ، فهناك فى كل مرحلة عمليات فسيولوجية وعصبية غاية فى التعقيد ، وبتكرار حدوث رؤية ما يسمى " بابا " وما يسمع من حروف يتم تكوين أو تعديل المسارات العصبية والاتصالات المتداخلة التى ترتبط أساسا بتلك الرسالة دون غيرها - أى يحدث تعلم .

إذن فالخاصية الأساسية التى يمكن أن تكون فى لغة الجهاز العصبى هى بسيطة جداً - فهى أساسا نشاط للخلية العصبية Neuron فإذا ما كانت شدة المثير الواقع على شجيرات الخلية العصبية أو جسمها كافى فإنه يحدث أن يمر تيار كهربي ، على هيئة نبض كهربي يقع جهده فى حدود أقل من ١٠ عشر فولت .

( ار. فولت ) كسر عشرى ضئيل من الفولت وتستغرق زمنا قدره واحد من الألف ثانية ١ / ١٠٠٠ ، خلال محور الخلية حيث تأتى من جسم الخلية ؛ وعندما تصل إلى نهاية المحور فإنها تحدث تغيرات سريعة جدا فى التركيب الكيميائى لتلك الوصلة العصبية Synapse حيث تحدث إستثارة للخلية العصبية التالية وهكذا . وبعد تشغيل الخلية العصبية مباشرة تحت تأثير المثير ؛ تمر فترة ١ / ٥٠٠ من الثانية حتى يمكن حفز وتشغيل تلك الخلية مرة أخرى ويطلق عليها دورة الإنكسار

النسبية Relative Refractory Period

وفى واقع الأمر فإن كل ما تفعله الخلية العصبية هو ما سبق ذكره . وعليه فإن عمل الجهاز العصبى يتضمن رسائل مختلفة الخصائص تمر خلال الخلايا العصبية وتدل بدقة على طبيعة وأنماط الإستثارة التى توجد مسببة لتلك الرسائل من لحظة لأخرى فى أجزاء المخ المختلفة . ولما كانت أنماط المثير التى تسقط على المستقبلات الحسية وتحدث تلك الرسائل الكهربية التى تدل على طبيعة العالم الخارجى تدخل إلى المخ ، فإن تلك التفريغات الكهربية تنتظم بطريقة معينة هى لغة الجهاز العصبى التى تتضمن بناء وخصائص الرسائل الأصلية التى تترجم وتخترن فى مراكز المخ على هيئة علاقات عصبية فراغية أصلها كيميائى - كهربي .

ومن أكبر المشاكل التى تثار فى علم النفس هى الفروق الفردية بين الأفراد فما هى طبيعة هذه الفروق ، وكيف تنشأ ، وفى أى بعد توجد الفروق ؟ ويقرر الباحثون فى علم النفس أن الفروق توجد إما فى الدرجة أو فى النوع - أى درجة النشاط ، ونوع النشاط ، فالفرق بين الأبله والعبقرى هو فرق فى الدرجة لا فى

النوع فنوع النشاط واحد عند كليهما ، وإذا ما إنتقلنا بهذه الفكرة إلى لغة المخ فإن نوع الرسائل التى تصل إلى المخ واحدة فهى نبضات كهربية ، فإذا تم تسجيل النبضات الكهربائية التى ترسل من خلية عصبية بالحبل الشوكى لإستثارة خلايا عضلة من العضلات حيث يتحرك الذراع مثلا ، فإنه يبدو أن يكون تماماً نفس التيار الذى نسجله من العصب الذى ينقل النبضات من العين . . . . الخ . إذن إلى أى عضو ترجع الفروق التمييزية بين وعينا لحركة اليد أو رؤية القلم على المنضدة ؟

المشكلة إذن هى فى التكوينات العصبية بالمخ فما يحدث من ترجمة للرسائل التى تصل للمخ يتم عن طريق أجزائه والعلاقة الوظيفية بينها . فهى أنماط النشاط الكهربى للمخ ، تلك الأنماط فى بعدها الزمانى والمكانى . حيث تتوقف طبيعة الترجمة على الخصائص الزمانية والمكانية للنظم المختلفة بمناطق المخ ، وهو بدوره يخضع لظاهرة حدوث التعلم .

#### ٥ - الشفرة وتخزين المعلومات The Coding and Storage of informations

وفى هذه الكلمات البسيطة سوف لا نشرح كيف تتم الشفرة أو التخزين فهذا فرع آخر سوف نشرحه فيما بعد وإنما نود أن نمهد لمعرفة كيف يتم إعداد الإستجابات ؟ وكيف يتم تنظيمها وعموماً فعند تأدية أى عمل إدراكى فإن أداء الخلايا العصبية يرتبط فى علاقة تكاملية مع أداء الإنسان ككل . فإذا تم عن طريق القياس التجريبي الدقيق كما هو الحال فى معامل علم النفس العام والفسيوولوجى - كقياس دقة الإدراك بدرجاته المختلفة لأمكنا إكتشاف أن نظام الإحساس بأجزاء المخ ذا حساسية يمكن أن نصفها بأنها فوق العادة وفوق أى تخيل أو نموذج يمكن أن ندركه أو نتصوره فمثلا يمكن للإذن أن تقوى تمييز حدة الأصوات التى تقع تردداتها فى حدود ١٥ دورة / ثانية إلى ١٠٠٠ دورة فى الثانية الواحدة كذلك التمييز بين الألحان المختلفة كما تستطيع العين أن تميز جميع الألوان الدقيقة بدرجاتها العديدة وإذا تذكرنا الفروق والإختلافات التركيبية والبنائية لأجزاء المخ والناجم عن الإختلاف فى شكل وبناء وطريقة الإتصال بين الخلايا العصبية ومما يعرف بالخصائص البنائية للجهاز العصبى لأمكنا إدراك ذلك الإعجاز فى عمليات البرمجة Programming التى تحدث للمعلومات التى تدخل للمخ .

وطبقاً لخصائص البرمجة ونظام البرمجة يتم إعداد الإستجابات الحاصلة لكل

- ١٢٠ -

موقف يتعرض فيه الإنسان لأنماط مثيرة مختلفة .

## ٦ - ميكانيزمات الإستجابة .

وحتى تحدث الإستجابة لابد من فهم ومعرفة بعض الميكانيزمات الأساسية :

### ١ - دور التغذية الرجعية Feed - Back فى السلوك

لتحقيق أى هدف أو الحصول على أى غرض فلا بد من تحريك عضلة ما أو إفراز غدة أو تحرير مركبات كيميائية أو إنقباض وعاء وإنبساطه . . . وما إلى ذلك عن طريق النبضات الكهربائية التى تسرى فى الأعصاب من الجهاز العصبى المركزى إلى ذلك الجزء أو ذلك من أطراف الجسم ( أى حدوث إستجابة أو رد فعل ) .

ويرى العالم الروسى " سيتشينف " فى بداية القرن التاسع عشر أن أى نشاط مهما كان نوعه يقوم به الإنسان لابد وأن يتضمن تحريك عضلة ما أما مخططة أو عضلة ناعمة ( كالمسئولة عن تحريك العين بزاوية محددة ) . فلكى يتعلم الإنسان إستجابة ما فلا بد فى أحد مراحل هذا التعلم أن يتعود أو يتعلم تحريك مجموعة خاصة من العضلات . ويحدث من تحريك العضلات مثلا فى موقف تعليمى كقيادة السيارة ، أن السيارة تسير فى خط معين ولا تخرج عنه تحت قيادة الإنسان ويتم ذلك بفضل ميكانيزم التغذية الرجعية أو ما يطلق عليه صلاح مخيمر الإحالة المتبادلة وهى ترجع للمصطلح الإنجليزى Feed - back ومعنى ذلك أن قيام الإنسان بإستجابة وهى زيادة السرعة بالضغط على مفتاح البنزين مع التحكم فى عجلة القيادة يتطلب عدم الخروج على قوانين المرور أو عدم الوقوع فى حادثة ويتم ذلك عن طريق أن السائق يستفيد من نتيجة ما حدث عند زيادة السرعة أو الضغط على مكان تغير السرعات أى تحدث تغذية رجعية . فهى عبارة عن الإستفادة من نتائج السلوك حيث يتم تعديله .

وعندما يطلب منك أن ترفع يدك لأعلى بطريقة محددة ويتم رفعها ، فهذا هو أقصى الإستجابة الممكنة ولكن عن طريق التغذية الرجعية يظل الإحتفاظ بالذراع مرفوع لفترة أى يتم تعديل محدد وفقا لمتطلبات الموقف كذلك فزيادة إفراز هرمون محدد داخل الجسم يعمل على نقص أو زيادة إفراز آخر بنفس التأثير العكسى المتبادل بين الأنظمة المختلفة .

### ب - التغذية الرجعية التعلم

الأمر لا يحتاج أن نؤكد هذا المفهوم الرئيسى فى كلا البعدين النظرى والفعلى

لمجال التعلم فلا يمكن أن تحدث أى عملية تعلم بدون حدوث تغذية رجعية ( أحد شروط التعلم الرئيسية فى المفهوم الحديث ) . وهذا المفهوم يتضمن أساساً فكرة أن التعلم والتكيف لمتطلبات العالم الخارجى يمكن أن يحدث دون أن يشتمل الموقف على عناصر المثير ، التعلم والإستجابة ، وإنما توجد عروة Loop حلقية بين التعلم ومكونات البيئة حيث يصدر منها مطالب محددة كمثيرات مثل سؤال من المدرس داخل الفصل إشارة للمارة لعبور الطريق ، مثير يسبب الإحساس بالألم وكنتيجة لهذا المطلب من البيئة فإن المتعلم يفعل شىء ما حتى تعود حالة الإتران ويزول الفرق بين الحالتين قبل وبعد تأثير المثير فإذا كان له أن يتعلم فمن الضرورى أن يستقبل مرة ثانية من البيئة معلومات أو إشارة تخبره عما إذا كانت إستجابته صحيحة أم خاطئة وبهذا المعنى يكون التعلم عملية تفاعل البيئة مع المتعلم . إذن فالتعلم لا يمكن أن يحدث بدون الإحالة المتبادلة Feedback

وفى العصر الحديث يقوم العلاج النفسى بتحقيق التكيف على أساس هذا الميكانيزم الرئيسى وهو الصورة العملية لرأى جون ديوى الربى الأمريكى حيث يقرر أن أبلغ تربية هى تربية المرء لنفسه حيث يتم فعلا الإستفادة من نتائج الإستجابات التى تصدر من الفرد فى المواقف وبهذا يكون التعلم أكفأ وأسرع وبنفس هذا المبدأ أمكن تحقيق تكنولوجيا التربية بظهور التعلم المبرمج ، والنتيجة النهائية هى برمجة القشرة المخية بإتصالات عصبية نوعية لا يولد بها الإنسان .

#### ٧ - التغيرات العصبية الفسيولوجية وعملية التعلم .

عملية التعلم أمر داخلى محكوم بخصائص الكائن الحى الداخلية وبالذات التكوينات العصبية بالمخ من جهة ونظام تقديم المثيرات فى العالم الخارجى من جهة أخرى . وبعد إكتشافات العلم الحديثة أمكن إلى حد ما متابعة أو تسجيل التغيرات الداخلة المصاحبة لعملية التعلم حيث تم إكتشاف المراكز العليا للتعلم فى التجارب على الحيوان ( الفئران ) وأمكن إكتشاف مراكز العقاب ومراكز المكافأة وتؤكد الأبحاث الحديثة أهمية الميكانيزمات المرتبطة بالـ Limbic System والمهاد التحتانى Hypothalamus فى الجزء الأمامى من المخ الأوسط Midbrain والأجزاء الأمامية ( الباراسيمبثاوية ) من المهاد التحتانى Hypothalamic areas

#### ١ - مراكز المكافأة فى المخ :

والتجريب فى هذا الموضوع صعب تنفيذه على الإنسان وبالتالي يستعين عالم

- ١٢٢ -

النفس الفسيولوجى بحيوانات التجارب لمعرفة الميكانيزمات المختلفة التى تحكم سلوك الكائن الحى . فقد إكتشف العالم Olds ( أولدز ) أنه عند زرع أقطاب خاصة بأماكن خاصة بالمخ لإستثارته بإثارة كهربية فإن النتيجة هى إرتياح الكائن الحى وكأنه حصل على مكافأة أو أثر طيب يؤدى إلى تعديل سلوكه ، فعندما كان يبحث هذا العالم إستثارة التكوينات الشبكية Reticular Formation المنشطة بساق المخ Brainstem عند فئران سليمة صحياً قد غرز أحد الأقطاب فى مكان خطأ وكانت الدهشة بهذه الصدفة العلمية حيث إكتشف أن الفأر أظهر إرتياحاً لإستثارة هذا المكان حيث يعود الفأر ليكرر نفس السلوك الذى فعله نتيجة تلك الإثارة الكهربائية المؤدية لإرتياحه .

وفى التجارب الأخرى ظهر أن الفأر يتعلم الخروج من المتاهة على شكل حرف T أو يضغط على الرافعة الخاصة فى صندوق سكنر للتعلم عند إستثارة ذلك الجزء من المخ حيث يتم توصيل الرافعة بسلك كهربى يؤدى إلى حدوث وصلة كهربية تكون نتيجةها إستثارة ذلك المركز فى المخ وبالتالي يشعر الفأر بالإرتياح ( أنظر إلى الأشكال ١٨ ، ١٩ ) وقد شهدت الأعوام الأخيرة بعض التجارب على الإنسان فى العيادات الخاصة بعلاج الأمراض العصبية والنفسية حيث تستخدم طريقة مستحدثة فى إخماد نشاط أحد النصفين الكرويين بينما يظل النصف الأخر مستثاراً ويتم ذلك عن طريق غرس بعض الأقطاب البلاستينية الدقيقة جداً فى نصف الكرة المراد إغلاقه أى إخماد نشاطه جزئياً بإمرار تيار كهربى داخل ذلك النصف حيث تسوده نشاط الموجات الكهربائية البطيئة والتى تدل على إنخفاض النشاط فى ذلك الجزء من المخ أو غيره وبهذه الطريقة أمكن التوصل إلى ما يلى :

١ - إذا تم إخماد نشاط نصف الكرة اليمين الذى يمر فيه التيار الكهربى بالطريقة المشروحة عليه يشعر المريض بحالة إرتياح حيث ترتفع حالته المزاجية المنشرة ويصبح متفائلاً ومبسوطاً للغاية أى تسود تصرفاته الإنفعالات الإيجابية المختلفة ويلج المريض فى إعادة هذه الجلسات .

٢ - إذا تم إخماد نشاط نصف المخ الأيسر Left Hemisphere فيشعر المريض بالغم والحزن وعدم الإرتياح ويحاول الهروب من هذه الجلسات العلاجية أى تسود حالة المريض التأثيرات النفسية السالبة ولا يمكن إعطاء تفسير علمى لهذه الحقيقة ، إلا أن التجربة أعيدت مراراً وأثبت التحليل الإحصائى صحة



هذه النتائج .

٣ - كذلك فإن إخماد نصف الكرة الشمالى يفقد المريض القدرة على تسمية الأشياء المختلفة أو ذكر التاريخ أو التمييز بين الأرقام المختلفة .

٤ - وإذا تم إغلاق أو إخماد نصف الكرة اليمين فإن المريض يمكنه ذكر اسمه وإسم العيادة ويمكنه تمييز الأرقام ولكن يفقد القدرة على التوجيه المكانى البصرى حيث لا يعرف مكان السرير الذى ينام عليه أو الإتجاهات الأصلية .

وهذه التجربة تؤكد أن نشاط نصف الكرة الشمالى يرتبط بالتكوين اللفظى حيث تقع مراكز التذكر والكلام أما نصف الكرة اليمين فمستول عن الإدراك البصرى والمكانى .

كذلك فقد أجريت نفس التجارب لمعرفة تأثير الموسيقى وغيرها من الإختبارات النفسية حيث إنتشار مراكز النشاط النفسى بالمش وبالتالي إمكانية توجيه السلوك وعلاجه وقد وجدت مراكز المكافأة أو مراكز الأثر الطيب فى المناطق الآتية بالمش .

١ - منطقة الحجاب بالمش In the septal areas

٢ - التلفيف الحزامى Cingulate gyrus

٣ - الجزء الخارجى من المهاد Dorsal thalamus

٤ - الجزء الأمامى من المهاد التحتانى antior hypothalamus

٥ - حزمة المش الأمامى المتوسطة Medial forebrain bundle

وعموماً فإن تلك المراكز المعقدة جداً تحتاج للأبحاث والدراسة حتى يمكن أن يقوم التعلم على أسس سليمة .

ب - مراكز العقاب :

قام العالم ديلجادون ميلر وآخرون ببعض الأبحاث التى أدت إلى تحديد مراكز العقاب عند القطط وإستثارة تلك الأماكن بالمش يؤدي وظيفة التدعيم السلبي حيث يتعلم القط إدارة عجلة معينة بجهاز التجربة ليتحاشى أثر الصدمة الكهربائية المؤلمة حيث تتكون عادة Habit تجنب الخطر لدى القط وتقع هذه المراكز فى أنوية نوعية خاصة فى المهاد وهى :

١ - Medial lemniscous and poste venteral nuclei of thalamus وهى عبارة

عن أجزاء الإحساس بالألم كعقاب .

٢ - بعض الأجزاء الخلفية بالمش تؤدي إستثارتها إلى شعور الحيوان بالخوف

والتعلم أسس فسيولوجية وكيميائية معقدة نشرح البعض منها عند شرح الذاكرة حيث إنها ترتبط ارتباطاً وثيقاً بالتعلم . فمنحنى التعلم هو نفسه منحنى التذكر .

### ج - الخبرة السابقة والتعلم .

عندما يمر الإنسان بخبرة معينة لإكتساب عادة معينة أو لتعلم شيء ما فإن تلك الخبرة إذا تم تدعيمها مراراً وتكراراً بأساليب مختلفة فإنه يتكون بالتنظيمات العليا للقشرة الدماغية إرتباطات عصبية مدعمة مسؤولة عن الإستمرار والإستفادة من تلك الخبرة فى تعلم الجديد . والخبرة الإيجابية تؤدي لإحتمال ظهور نفس النمط من السلوك المؤدى إلى النجاح فى حين أن الخبرة السالبة تؤدي إلى إعادة بناء الموقف حيث يستجيب الفرد بصورة تكفل له تعلم ما يتضمنه ذلك الموقف .

### ٨ - المفهوم العصبى الفسيولوجى لإنتقال أثر التعلم :

حينما يؤثر تدريب شخص معين فى عمل معين أو فى أسلوب ما من أساليب النشاط على نشاط آخر أو موقف جديد فإن هذا يسمى إنتقال أثر التدريب ( أحمد زكى صالح ١٩٧٩ ) . وعندما يؤدي التعلم أو التدريب إلى إكتساب خبرة أو معلومات فإنه تتكون بؤرة عصبية فسيولوجية نشطة فى القشرة الدماغية وينتقل أثرها من منطقة لأخرى . فإذا تعلم الطفل مثلاً الكتابة باليد اليمنى فإن أثر هذا التعلم ينتقل إلى اليد اليسرى بدون أى ممارسة لها ( الليد اليسرى ) ويمثل الإتصال العصبى بين منطقة حركة اليد اليمنى بالقشرة المخية للنصف الأيسر وميثلتها المقابلة بنصف المخ الأيمن عن طريق القرن الأعظم Corpus Callosum الأساس الفسيولوجى العصبى لما يعرف بإنتقال الأثر مزدوج الجانبين Bilateral وعندما ندرك أن إنتقال أثر تعلم الكتابة باليد اليمنى ينتقل إلى إمكانية الكتابة على رمل مبلل بالرجل اليمنى واليسرى يمكننا على أرض صلبة القول بأن التدريب الذى يعدل modifies من نشاط مناطق محددة بأى من النصفين الكرويين لا ينتقل فقط إلى الجانب المضاد ContraLateral ( عن طريق القرن الأعظم كذلك ) وإنما ينتقل عن طريق المادة البيضاء التحت قشرية sub Cortical white matter إلى المناطق المجاورة داخل نفس نصف الكرة المخى hemisphere ويعرف بالإنتقال المجاور Ipsilateral (william H. Gaddes, 1980) .

مما سبق يتضح أن تدريب المخ بالعمل والممارسة يمكن أن يؤدي إلى تنشيط

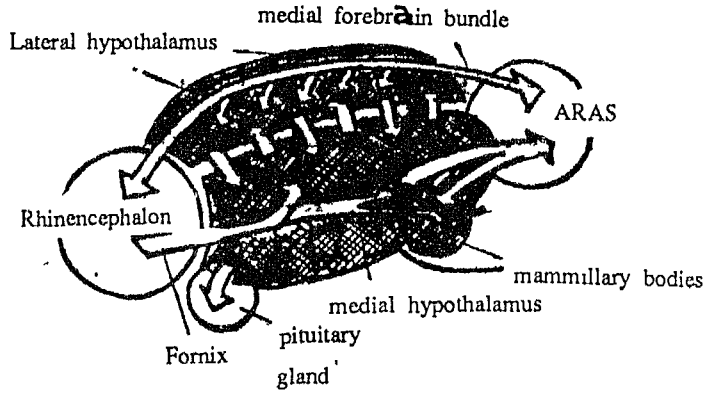

الشكل (١٨) يوضح الإتصالات الأساسية الجانبية والمتوسط للمهاد التحتاني

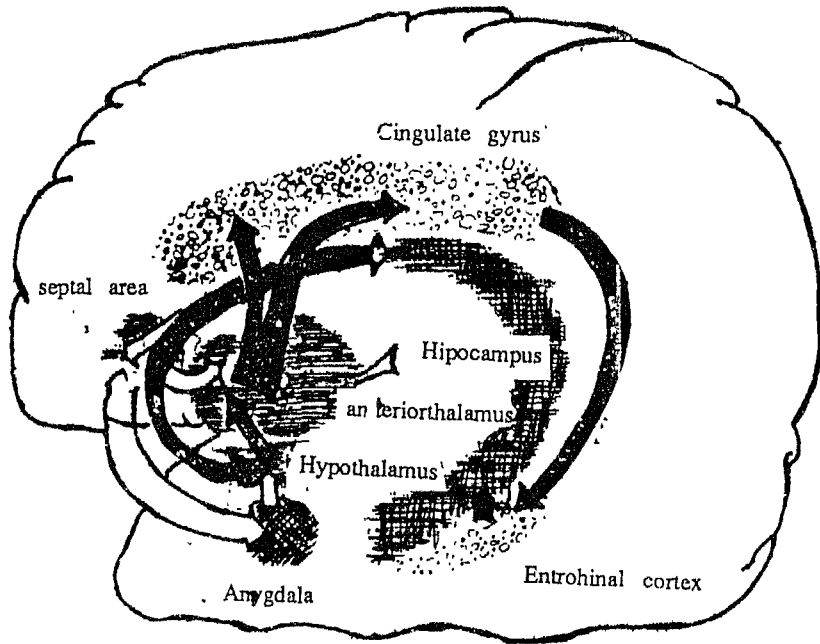

الشكل (١٩) يوضح أهم الإتصالات العصبية للجهاز العنصي الطرفي المخي

Limbic

وتشغيل مناطق محددة بالقشرة الدماغية ، وهذا التنشيط سوف ينتقل أثره ليس فقط إلى المناطق المقابلة والعكسية وإنما يمكن أن ينتقل إلى المناطق المجاورة ، ولعل ذلك يوضح لنا قيمة التدريب النفسى والمهنى والإجتماعى بالنسبة لبعض فئات الإعاقه ، وجدير بالذكر أن تجربة الرسم فى المرأة Star track التى أوضحتها من قبل تعد من أفضل وأدق التجارب الموضوعية فى معامل علم النفس لإثبات إنتقال أثر التعلم عبر المقرن الأعظم Corpus callosum .

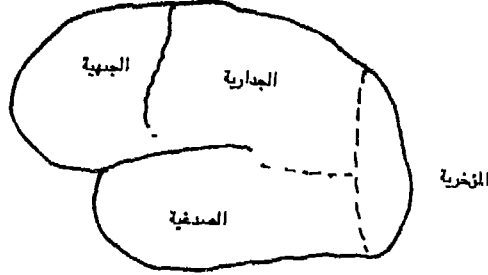

شكل ( ٢٠ ) يوضح فصوص القشرة المخية لنصف المخ الأيسر

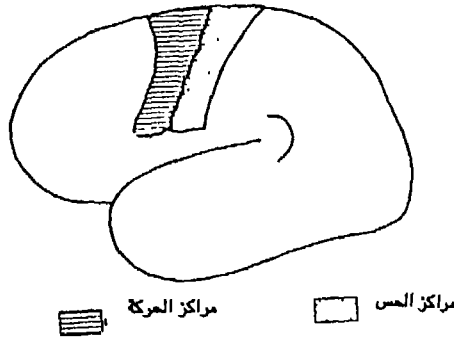

شكل ( ٢١ ) يوضح مراكز الحس والحركة بنصف المخ الأيسر

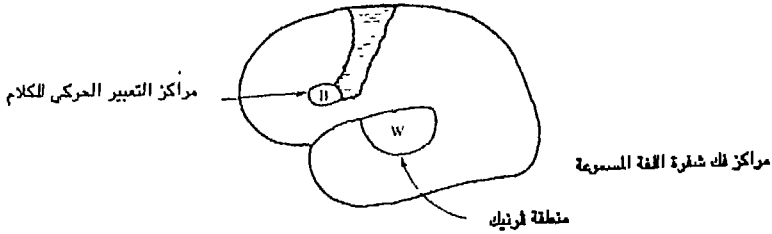

شكل ( ٢٢ ) يوضح مراكز التعبير الحركى للكلام ومراكز فك شفرة اللغة المسموعة فى القشرة المخية لنصف المخ الأيسر

## الفصل السادس المخ وصعوبات التعلم

لاشك أن المخ هو عضو النشاط النفسى بمعنى أنه هو العضو المسئول عن تشغيل المعلومات وصناعة القرارات فى عالم دائم التغير ، فقد نشر أسرتيان Asratian سنة ١٩٨٣ كتاباً يحمل عنواناً " المخ الذى يتعلم " "The Learning Brain" فعندما نقول أن فلاناً قد تعلم الآلة الكاتبة فإن ذلك يعنى أن المخ هو الذى تعلم . وقد ركز بدقة فى كتابة على الميكانيزمات الفسيولوجية للتعلم والذاكرة ، وفى السطور القادمة نحاول أن نستوضح العلاقة بين اضطراب وظائف المخ وأثرها على عملية التعلم . وقد أوضحنا سابقاً كيف يشترك المخ فى عملية التعلم كما أوردنا توزيعاً للوظائف النفسية فى القشرة المخية ومن ناحية أخرى فإن الأسس العامة المرتبطة بحدوث التعلم تمثل الأساس المعلوماتى لتناول أثر إختلال وظائف المخ على حدوث التعلم . وقبل أن نعرض لنوعية صعوبات التعلم فى علاقتها بأنواع خلل وظائف المخ ، لابد وأن نتعرف على المسارات الحسية والحركية المرتبطة بعملية التعلم فأى سلوك يتضمن من الناحية العصبية - الفسيولوجية عمليات حسية ، قشر مخية وحركية فالإحساس يمثل بذور عملية الإدراك الحسى الذى بدوره يؤدى إلى الإدراك المعرفى ومنه لعمليات التخيل والتفكير . فالأساس دائماً هو الحواس والمراكز العليا ، وتنفيذ الأوامر الحركية . إذن فالمعلومات الحسية تحقق للمخ الشبوع المعلوماتى ومن ثم يحدث تمثيل معلوماتى فتنمو أنسجة وأبنية القدرات العقلية المعرفية لتتشارك فى التعرف على معلومات حسية جديدة وهكذا .

ويؤدى ذلك التحليل البسيط إلى أن صعوبات التعلم تأتى من ثلاثة مصادر :-

أ - إعاقة حسية أو أن الحواس لا تقوم بوظائفها كما ينبغى أن تكون وفى تلك الحالة فإن المطلوب هو تحديد نوع الصعوبة بدقة : سمعية ( الأطفال ضعيفوا السمع والصم ) ، بصرية ( نورا البصر الضعيف - قصر نظر ، طول نظر ، عمى ألوان . . . الخ ) ، أو إعاقة حركية بجميع أنواعها . وفى كل حالة من الضرورى وضع المتعلم فى برنامج تربوى تعليمى دقيق يحقق له العمليات التعويضية .

ب - قد تكون الحواس سليمة ولكن هناك إصابة أو تلف أو عطل disfunction فى المراكز العصبية العليا وفى هذه الحالة لابد من تحديد :

- ١ - نوع العطل ( الإصابة ) الموجود .
- ٢ - درجة الإصابة المخية . وإذا ما تم تحديد تلك العوامل أمكننا تحديد دور الطبيب ، ودور المعلم ، ودور المنزل فى مواجهة مشكلات نوى الإصابة المخية .
- ج - وفى بعض الأحيان تحدث بعض صعوبات التعلم بسبب عدم إمكانية تنفيذ أوامر المخ عن طريق النظام العصبى المحرك ( مثل بعض الحالات التى يكون الطفل فيها قادر على سمع الأصوات اللغوية وفهمها ولا يمكنه كتابة أو تقليد الحروف المرئية أو المسموعة ) . وصور الإعاقات الحركية خير مثال على ذلك .
- وفيما يلى سوف نقدم عرضاً مختصراً للمسارات الحسية التى تشترك فى عملية التعلم :-

### Visual Pathways

#### أولاً : المسارات البصرية

وتمتد المسارات البصرية من الشبكية فى العين على طول الأعصاب البصرية ( العصب المخى رقم ٢ ) ليصل إلى التقاطع البصرى ومنه إلى المسارات العصبية المؤدية إلى الأجسام الجانبية الوسيطة Lateral geniculat bodies وأخيراً تنتقل الإشارات خلال التفرعات البصرية optic Radiation إلى المناطق البصرية فى القشرة المخية ( المراكز العليا للإبصار وتحليل المعلومات البصرية .

وأى إصابة أو عطل فى تلك المسارات محتمل أن تؤدى إلى عيوب محددة فى مجالات الرؤية ( معلومات غير سليمة عن الموضوع المرئى ) .

وحيث أن المعلومات البصرية ترتبط بمناطق هامة فى المخ . فإن اضطراب أجزاء المخ المرتبطة بصورة مباشرة بالمعلومات البصرية قد يؤدى إلى إسقاط بعض المعلومات البصرية التى يدركها الفرد ، عكس اليمين مع اليسار ، أخطاء فى إصدار الأحكام على المرئيات البصرية . فإذا ما تعرف الأخصائى النفسى والمعلم على طبيعة تلك الاضطرابات فإنه يتمكن من وضع برنامج علاجى محدد يؤدى إلى تعويض تلك التشوهات الإدراكية وتصحيحها .

#### ثانياً : المسارات السمعية :

### Auditory pathways

من المعروف أن حاسة السمع تلعب دوراً هاماً فى عملية التعلم لذلك كان من الضرورى أن نتتبع المسار الذى تأخذه الأصوات المسموعة حتى يحدث السمع .

ويبدأ خط سير السمع من كلا الأذنين ليصل إلى الفصوص الصدغية وعلى الأخص نتوء هشل Heschl's gyrus . والذى يقع فى الجزء الأوسط العلوى من الفص

الصدغى بالقرب من شق سيلفياس Sylvius Fissure . ومن الأذن الداخلية تكون الأصوات أنماطاً خاصة من الإهتزازات التي تعكس حالة الصوت المسموع وتتحول بدورها إلى نبضات عصبية أو كهروكيميائية بالعصب السمعى ( شكل ٢٣ ) .  
وهذا العصب يدخل ساق المخ عند مستوى النخاع المستطيل ثم ينقسم صاعداً إلى نتوء هشل Hschl فى كل فص صدغى فى القشرة المخية يميناً ويساراً . وعلى الرغم أن كل أذن تكون متصلة بكلا الفصين الصدغيين إلا أن الألياف تكون أكثر توظيفاً لنقل المعلومات السمعية من الجانب المخصص للفص المضاد للأذن المستقبلية .

ولأن نصف المخ الأيسر يكون دائماً مسيطراً لإكتساب اللغة ، فإن الأذن اليمنى عند غالبية الأفراد تكون أكثر حساسية بدرجة طفيفة للمعلومات اللفظية أما اليسرى فهى أكثر حساسية للأصوات غير اللفظية ( كالألحان والأصوات الإجتماعية ) .

ويجب أن نوضح حقيقة أن إصابة أحد الفصوص بالقشرة المخية لا يحدث بالضرورة صمم وذلك بسبب الإتصال ثنائى الجانب للعصب السمعى ( فرع يذهب لتلقة السمع اليمنى والآخر لليسرى ) ، ولكن قد يؤدي إلى عدم إكتمال مستوى الإستماع لبعض الأصوات النطقية أو غير اللغوية .

ويظهر مقياس السمع عادة أن الشخص طبيعى إذ أنه يسمع النغمات الفردية ، ولكن بسبب عدم تحقيق التكامل الوظيفى للفصوص الصدغية اليسرى مع اليمنى فإنه لا يستطيع أن يعطى معنى محدد لما يسمعه .

وتلك الحالة السابقة تقدم النمط الأساسى لأعراض أفازيا فيرنيك wernicke`s aphasia ( أفازيا ترادف عيوب الكلام ) . وتعرف بالأفازيا الإستقبالية Receptive وتحدث عادة كنتيجة لإصابة الفص الصدغى الأيسر .

ويذكر جاديس - حالة طفلة عمرها ٩ سنوات وقرر مدرس الفصل ، أنها لا تستطيع الهجاء على الإطلاق ، ولا يمكننا أن نعلمها القراءة . وعندما تم فحصها بالوسائل النفسى - عصبية المختلفة تبين أنها حصلت على درجات فوق المتوسط فى أغلب الإختبارات البصرية والحسية وإختبارات الإستعدادات ، ولكنها أخفقت فى الإختبارات السمعية خصوصاً المرتبطة بإدراك المعنى . فتلك الحالة توضح أن الإحساس السمعى سليم ولكن هناك خلل وظيفى فى الفصوص الصدغية يؤدي

- ١٣٠ -

- إلى عدم إدراك معنى الأصوات المسموعة .  
 وبذلك أدرك المسئولون أن الطفلة ليست متأخرة عقليا كما كانوا يعتقدون .  
 حيث تم إعداد برنامج خاص بها يساعدها على التعلم على أساس أن :
- أ - يتم الحديث معها ببطء وبدقة بالغة .
  - ب - يتم تعليمها الهجاء بطريقة اللمس - الحركى البصرى .
  - ج - ثم القراءة بنفس الطريقة التى تتعلم بها الهجاء .

شكل ( ٢٢ )

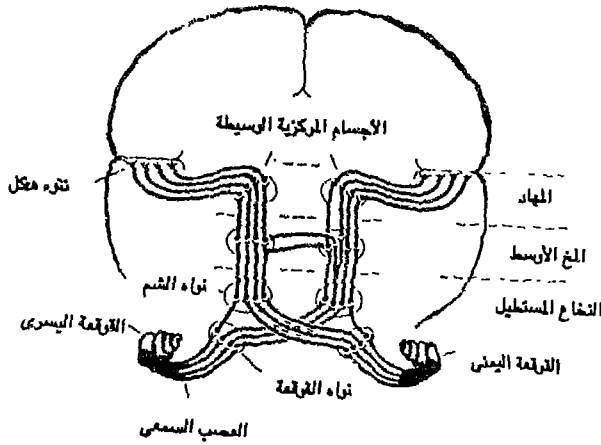

شكل ( ٢٢ ) يوضح الممرات العصبية من الأذن الداخلية إلى القشرة المخية

ثالثاً : مسار الإحساس باللمس وحالة الجسم :

### Somesthetic and Tactile Pathways

وحياة الفرد مليئة بإستقبال معلومات حسية عديدة ومتنوعة ولعلك قد شعرت بحالة الضغط على سطح الجلد أو شد الشعر أثناء التمشيط كما إنك تشعر بحالة جسمك وحركته بصفة عامة ، فعندما يحدث أى إتصال بجسم الإنسان مع أى جسم فيزيقى من خلال سطح الجلد أو الشعر فإن ذلك يسبب بدء نشاط النبضات



العصبية فى الخلايا العصبية النوعية التى توجد قرب سطح الجلد وتمر تلك النبضات خلال أعصاب حسية تدخل الحبل الشوكى عن طريق الجذور الخلفية وتصعد عبر الحبل الشوكى وساق المخ لتصل إلى المهاد Thalamus والقشرة الخاصة بترجمة المعلومات الحسية ( خلف شق رولاند مباشرة - أنظر الشكل رقم ) فإذا حدثت أى إصابة أو تلف فى منطقة الإحساس بالمخ أو فى المسار المؤدى إليه فإن الإنسان يفقد قدرة التعرف على الإحساسات ثنائية البعد كما هو الحال فى حروف بريال للمسية ، كما قد يخطئ فى إدراك أصابعه هو ذاته وعادة ما يلجأ الإكلينيكي المتخصص إلى إختبار تلك الوظائف المخية ببعض الأساليب الدقيقة البسيطة : لمس خفيف - لمس مع الضغط - ألم سطحى ( بقلم أو دبوس ) يطلب تحديد مكان اللمس الذى يقوم به الأخصائى - ملاحظة مدى وعى الفرد بوضع جسمه فى الفراغ .

ويمكن إستخدام إختبار المسح النيورولوجى السريع ( عبد الوهاب كامل سنة ١٩٨٩ ) حيث يتضمن الكثير من الإختبارات والملاحظات الدقيقة التى تشير إلى إضطرابات وظائف المخ . ويتضمن الإختبار خمسة عشر جزءاً فرعياً نتعرف منها على مهارة اليد المفضلة والتعرف على الأشكال ، والتعرف على الشكل المرسوم ، على راحة اليد باللمس وتتبع العين لحركة الأشياء ، نماذج الصوت وتتاسق الأصبع مع الأنف ( التصويب على الأنف ) ، تكوين دائرة من الإبهام والسبابة ، الإستثارة التلقائية لليد والخد ، العكس السريع لحركات اليد المتكررة ، مد الذراع والأرجل ، المشى بالترادف ، الوقوف على رجل واحدة ، الوثب ، تمييز اليمين من اليسار - الملاحظات السلوكية الغريبة والشاذة .

### رابعاً : المسارات الحركية Motor Pathways

ومن الناحية البنائية فى نظام عمل المخ والجهاز العصبى التى أوردناها من قبل ، فإن المسارات الحسية والحركية متشابهان إلى حد بعيد ولكن خط سير النبضات العصبية فيها تسير فى الإتجاه المضاد فعندما تصل المعلومات الحسية إلى القشرة الحسية ( خلف شق رولاند ) فإن النبضات العصبية الحركية تبدأ خط السير من القشرة الحركية ( أمام شق رولاند مباشرة أنظر شكل ) . أما الألياف العصبية من تلك المنطقة بالمخ فهى تمتد حاملة النبضات العصبية الحركية لتصل القنطرة خلال ساق المخ وكذلك إلى داخل المخيخ Cerebellum ومنه إلى الخارج

لنتنقل إلى التتوء الأمامى فى الحبل الشوكى لتصل أخيراً إلى مختلف إتجاهات الخروج من الحبل الشوكى عن طريق الأعصاب الشوكية حيث يتم تنفيذ أمر المخ بالحركة المطلوبة . وحياة الفرد ما هى إلا سلسلة متناغمة من الحركات الموجبة التى تدخل فى التناسق البصرى الحركى ، تعلم المهارات ، الكلام ، الكتابة والقراءة . . . . . الخ .

والتحليل السابق يوضح لنا أن إعاقة أو عطل المسار الحركى سواء كان على المستوى الطرفى أو المركزى بالمخ لابد وأن يؤدي إلى ظهور علامات نوعية تدل على صعوبات التعلم تظهر واضحة للغاية فى مهام إختبار المسح النيورولوجى السريع ، والأداء على الإختبارات العملية الفرعية لمقياس وكسلر للذكاء .

### توزيع الوظائف النفسية بالقشرة الدماغية

الإنسان فى خلال حياته اليومية يمارس ألوانا متعددة من الأنشطة المختلفة وهو فى تفاعل دائم مع البيئة الخارجية التى يعيش فيها فهو يفكر ويحس ويرى ويتذكر ويتعلم ويكتسب مهارات منها الحركية ومنها العقلية وينفعل و . . . الخ . ولاشك على الإطلاق فى أن خلق الإنسان فى أحسن تقويم جعله ينفرد عن المخلوقات بالعقل ، والعقل يرتبط بذلك التركيب الدقيق المتناسق المتكامل للجهاز العصبى للإنسان ، فأين تقع تلك الأجزاء بالقشرة المخية التى نطلق عليها المراكز العليا high: centers المسئولة عن سلوك الإنسان سواء كان هذا السلوك بسيطا كحركة اليد أو إكتساب مهارة حركية أو معقدة عالية التنظيم كالتفكير أو التذكر أو الإدراك ؟ .

من الناحية التاريخية فقد بذلت محاولات عديدة للإجابة عن هذه الأسئلة ففى العصور الوسطى قام العلماء بفحص العمليات العقلية على إنها وظيفة لأجزاء المخ المختلفة وإعتقد الفلاسفة الطبيعيون أن موقع القدرات العقلية قد يوجد فى البضـات الثلاثة المخية three Cerebral venticles وفى بداية القرن التاسع عشر كان جول Call أول عالم تشريح وصف الفرق بين المادة البيضاء matter white والمادة السنجابية grey matter للمخ مؤكداً تمركز تلك القدرات العقلية فى مواضع خاصة بالمخ وقدم خريطة عرفت بأسمه هى خريطة الفراسة العقلية لجول Call`sphrenological chart وكذلك فإن الملاحظات الإكلينيكية الخاصة بمعرفة أثر تلف جزء من أجزاء المخ على النشاط العقلى عرف من سنين بعيدة فمثلا عرف أن

تلف مراكز الحركة يؤدي إلى شلل الأطراف المضادة لذلك الجزء ولكن بداية البحث العلمى الحقيقى عن الخلل الوظيفى والعمليات العقلية تبدأ من سنة ١٨٦١ عندما حاول عالم التشريح الفرنسى الشاب ( بول بروكا ) Paul Broca وصف حالة المخ لريض فقد القدرة على الكلام وكان السبب هو تلف الجزء الخلفى ( الثالث ) من الفصوص الجبهية الأمامية inferior frontal gyrus وفيما بعد تمكن هذا العالم من الحصول على معلومات دقيقة وقاطعة وضحت أن حركة الكلام ترتبط بمنطقة محددة تقع بالثالث الخلفى من الفصوص الجبهية الأمامية وينصف الكرة الأيسر وعرف بمركز الصورة الحركية للكلام center of the motor images of speech وتلف هذه المنطقة يؤدي إلى ظهور أعراض الإفازيا aphasia وأدى ذلك الإكتشاف إلى دراسة تلك المراكز !عليا على أسس علمية تجريبية لا تعتمد على الأراء الفلسفية وفى عام ١٨٧٣ قام الطبيب النفسانى الألمانى كارل فيزنيك Carl wernicke بإكتشاف آخر عظيم عرف منه أن تلف الثالث الخلفى من الفصوص الصدغية temporal الأمامية يؤدي إلى فقدان القدرة على فهم الكلام المسموع وعرف بإسم مركز الصورة الحسية للكلام center for the sensory images of speach .

وتوالى بعد ذلك العديد من الأبحاث التى تؤكد وجود مراكز عليا مخية مسئولة عن مختلف الأنشطة النفسية فقد إكتشف مركز تكوين المفاهيم concept formation center ويقع فى المنطقة الأمامية للأجزاء الجدارية parietal region بنصف الكرة الشمالى وتعرف بالمنطقة الارتباطية وعندها نقطة إنتقاء علم النفس الفسيولوجيا وقد أدت تلك الإكتشافات إلى معرفة مركز الحساب الرياضى Centre for mathematical calculation ومركز القراءة ومركز التوجيه فى الفراغ وأهم من ذلك وقد تم التوصل إلى كيفية إيصال هذه المراكز بعضها ببعض الآخر . وحتى سنة ١٨٨٠ تمكن علماء الأعصاب والأطباء النفسيون من رسم خريطة وظيفية للقشرة المخية وظنوا إنها مكتملة ونهائية ولكن تراكم الأبحاث وتواليها أدى إلى إستمرار تطوير هذه الخريطة وتصحيحها حيث قدم كلايست الألمانى خريطة سنة ١٩٢٨ . وفى هذا المجال لا بد وأن نلفت النظر إلى أبحاث هوجلينجز وشيريجتون ولاشلى وغيرهم فى محاولة إيجاد علاقة بين الذكاء العام للإنسان ونشاط القشرة المخية له .

ويتطور وسائل البحث العلمى ، بالذات فى فروع الإلكتروفسيولوجيا والكيمياء

أمكن معرفة الكثير عن أسرار ذلك المجهول الذى يعتبر فى حد ذاته هو الباحث وهو مادة البحث ذلك المخ البشرى من هذا إستنتاج أن النفس الإنسانية توجد دائماً فى حالة وحدة لا تتفصل عن نشاط القشرة المخية وكلما زاد حجم القشرة المخية وكلما زادت درجة التعقيد فى التركيب البنائى لها كلما قويت وتدعمت الإرتباطات العصبية التى تكون أساس العمليات النفسية المختلفة . ولكن كيف تتكون هذه الإرتباطات العصبية ؟ وكيف تنتظم فيما بينها لتصبح مركزاً عصبياً له وظيفة نفسية محددة ؟

إجابة مثل هذا السؤال ليس بالأمر السهل ولكن العلماء توصلوا إلى وجود ميكانيزمات فسيولوجية أساسها هو التنبيه الخارجى المرتبط بموقف حياتى تعلمى محدد وهذا التنبيه من العالم الخارجى يتحول إلى إشارات خاصة تترجم وتدعم بتكرارها الأفعال المنعكسة بل هى وسيلة الكائن الحى لإكتساب العادات المختلفة وبالتالي لتكيفه مع البيئة الخارجية أو الداخلية التى يتأثر بها . والأفعال المنعكسة تتميز بالخصائص التالية :

يبدأ الفعل المنعكس دائماً بإستثارة عصبية تحت تأثير منبه ما لأحد المستقبلات الحسية receptors وينتهى برد فعل محدد ( إستجابة ) من الكائن الحى مثل إغلاق العين تحت تأثير الضوء الشديد . . . . وهكذا . ( إرجع إلى باقوف والتعلم فى نهاية الفصل ) .

يوجد بالقشرة الدماغية خطوط خاصة تعرف بالأخاديد sulci تحجز فيما بينهما نتوءات بارزة gyri ( أنظر الشكل رقم ٧ ) ولكل أخدود ( شق ) أو منطقة إسم خاص به ولكننا هنا نهتم بالأجزاء الرئيسية منها .

لمعرفة المناطق الأساسية بالقشرة الدماغية . نجد أن هناك شق طولى ( أخدود كبير نسبياً ) يقسم المخ إلى نصفين كرويين ومن الشكل نجد أن هناك المشقوق الأساسية الآتية :-

- ١ - الشق المركزى central sulcus ويقسم كل نصف كره إلى جزئين أماميين يقع فيه الثلث الأول من مساحة القشرة الدماغية وجزء خلفى يقع فيه الثلثان الباقيان ويقع هذا الشق بين المناطق ٤ من جهة ٣ ، ٢ ، ١ من جهة أخرى .
- ٢ - أما الشق الجانبى يقع بين المناطق ٤١ ، ٤٠ ، ٤٣ ، ٤٤ كذلك فإن القشرة الدماغية تنقسم إلى فصوص مختلفة أهمها هى :-

**أولاً - الفصوص الجبهية.** Fronfal loles. وتشمل حوالى ثلث مساحة كل من النصفين الكرويين وتؤكد الأبحاث الحديثة أن أى تلف لهذه الفصوص الجبهية يؤدي إلى خلل كبير فى تنظيم عمليات النشاط العقلى المعرفى ، فنشاط هذه الفصوص الجبهية يرتبط مباشرة بالنشاط العقلى وتنظيم عمليات التفكير وعادة يطلق على عمليات التفكير . cerebration أى نشاط القشرة الدماغية .  
وفيما يلى أهم الوظائف النفس - عصبية للفصوص الجبهية :-

#### ١ - الفصوص الجبهية وتنظيم حالات النشاط المختلفة :

لكى يقوم الإنسان بأى نشاط أو عملية عقلية لابد وأن توجد القشرة الدماغية فى مستوى معين من النشاط وهذا النشاط الدماغى يجب أن يعدل من نفسه طبقاً لمتطلبات العمل المطلوب من جهة ومرحلة النشاط من جهة أخرى فالإنسان عندما يقوم بحل مشكلة ما فإن حل المشكلة يمر بمراحل محددة تختلف كل منها عن الأخرى وعليه تقوم الفصوص الجبهية بمتابعة تعديل النشاط اللازم طبقاً لهذه المراحل المختلفة .

وتدل أبحاث جرى والتر Graywalter على ظهور أنواع خاصة من الموجات الكهربية البطيئة نسبياً فى الفصوص الجبهية عندما يوجد الإنسان فى حالة التوقع أثناء القيام بنشاط عقلى معين وكل نشاط عقلى معرفى يعمل على ظهور عدد معين من النقاط المستتارة فى القشرة الدماغية بالفصوص الجبهية . وهذه الحقيقة ترتبط بدور الكلام واللغة فى عملية التركيز لأداء بعض مظاهر النشاط العقلى وبذلك فإن إصابة الفصوص الجبهية بأى تلف يؤدي إلى اضطراب الوظائف العقلية مع اضطراب المراكز المنشطة لمناطق الكلام .

وتدل أبحاث العالم اليهودى الروسى لوريا ومساعديه كذلك هومسكايا Homskaya وغيرهم من الباحثين على أن الإستجابة الجلفانية التى يتم تسجيلها بإستخدام الجهاز المعروف بإسم السيكلجلفانوتر Psychogalvanometer تستمر فى الظهور طالما أن المفحوص لم ينته من أداء العمل وتختفى بمجرد الأداء الناجح . فإصابة المناطق الجبهية عند المرضى المصابين بتلف الأجزاء المؤخرية تظهر عليهم أعراض مرتبطة بتنظيم العمل العقلى وفى نفس الوقت فإن المصابين بتلف الفصوص الجبهية يفقدون القدرة على تنظيم العمليات العقلية والعلاقات المنطقية . وهذا يؤكد أن الفصوص الجبهية مسئولة عن تنظيم العمليات العقلية

وحالات النشاط المختلفة .

مما سبق يمكن إستنتاج الحقيقة الهامة التالية :-

الفصوص الجبهية لها دور أساسى فى تنظيم عمليات التنشيط المسئولة عن الإنتباه الإرادى . voluntary attention . ويستخدم الطرق الإلكتروفسيولوجية أمكن التوصل إلى حقائق مشابهة مرتبطة بالتغيرات التى تطرأ على طبيعة النشاط الكهربى بالقشرة الدماغية وعلى التحديد عندما يقوم الإنسان بنشاط عقلى معقد ينخفض مقدار السعة لتلك الموجات الكهربية التى يقع ترددها ما بين ٨ - ١٠ نبضة / الثانية التى تعرف بإسم ألفا - ريثم alpha - rhythm وفى نفس الوقت تزيد السعة بالنسبة للترددات العالية التى تعرف بيتا - ريثم Beta - rhythm .

٢ - الفصوص الجبهية وتنظيم الأفعال التذكيرية المعرفية والشكل رقم ( ٧ ) يوضح تلك المناطق الجبهية : frontal zones المسئولة عن برمجة وتنظيم وتقوية النشاط .

وهذه المناطق يمتد عملها ليشمل العمليات المعرفية والتذكيرية وتدل الأبحاث على أن تلف هذه المناطق على الأخص فى نصف الكرة الأيسر يكون مصحوب بخلل فى عمليات التذكر والكلام والعمليات المعرفية .

والملاحظ أن عمليات النطق وإستخدام القواعد اللغوية لا يحدث فيه خلل بقدر ما يحدث إضطراب فى الوظائف التنظيمية حيث لا يستطيع الإنسان المصاب بتلف هذه المناطق أن يقوم بتوجيه وضبط السلوك المرتبط بمساعدة اللغة سواء منه مباشرة أو بمساعدة شخص آخر .

وطبيعى أن هناك مراكز أخرى مسئولة عن التذكر إلا أن إصابة المناطق الجبهية يؤدى إلى ضعف العمليات المرتبطة بالإبقاء على نوع من الجهود المنشط الذى يتطلب إستدعاء إرادى . كذلك يحدث ضعف فى القدرة على التحويل من مجموعة آثار Traces للذاكرة .

٣ - الفصوص الجبهية تشترك فى تنظيم وتوجيه النشاط الحركى :

والمجال هنا لا يسمح لشرح الوظائف المختلفة لتلك الفصوص ونكتفى فقط بما سبق شرحه .

**ثانياً :- الفصوص الجدارية Paraital ووظائفها :** وتشكل هذه المناطق ( أنظر الشكل ٧ ) وبالذات المراكز ٣٩ ، ٤٠ الأساس العصبى لعمليات أكثر

تعقيدا ، وتقع هذه الفصوص بين المناطق المؤخرية من جهة والمناطق الصدغية ؛ . .  
temporal والمركزية من جهة أخرى .

وتقوم تلك الفصوص الجدارية بدور رئيسى وهام جداً فى تنظيم التركيبات  
المكانية المعقدة وتعمل على :

١ - التكامل بين المثيرات البصرية ؛ واللمسية . حيث تقوم بنقل وتركيب المثير من  
منطقة إلى أخرى .

٢ - تشترك هذه المناطق مع المناطق المؤخرية من جهة والصدغية من جهة أخرى فى  
تنظيم التناسق فى الإدراك المكانى البصرى حيث تظهر القدرة على التصور  
الحركى المكانى للأشكال .

والأشخاص المصابون بتلف فى هذه المناطق بالقشرة الدماغية يعانون مما  
يلى :-

١ - المصاب فى هذه المناطق يخفق فى إستقبال وتحليل المعلومات وبالتالي فى  
الوظائف النفسية المرتبطة بها .

ف عندما يصادف المرء السليم معلومات تتطلب عملية الإدراك الكلى للشئ  
كإدراك العلاقة بين تقاطع الشوارع وإشارات المرور مثلا ( توجد نماذج أخرى  
تصلح للتجريب المعملى والتي تحتوى عناصر بصرية ) فعملية إدراك الشمال من  
اليمن أو الإتجاهات الأصلية يرتبط بنشاط تلك المناطق الجدارية بالإشتراك مع  
المناطق الأخرى ( البصرية ، والصدغية ) .

ونستدل على وظائف هذه المناطق من ظهور أعراض أخرى ترتبط بأن المرضى  
المصابين بتلف فى تلك المراكز العصبية لا يمكنهم الرجوع من الطرقة إلى مكان  
النوم ( إدراك مكانى بصرى ) .

٢ - المصابون فى هذه المراكز لا يمكنهم معرفة كم الساعة إذا لم تكن هناك الأرقام  
التي تدل على الساعة ( الساعات غير الرقمية ) ( بها علامات ) ومعرفة  
الساعة هنا يعتمد على إدراك العلاقات المكانية .

٣ - تلف هذه المناطق من القشرة الدماغية يؤدى إلى أن المفحوص لا يمكنه إدراك  
العلاقات ثلاثية الأبعاد حيث لا يستطيع المريض تمييز الإتجاهات الأفقية من  
الرأسية والتنسيق بينهما وأخيراً فإن المصابين فى هذه المناطق لا يمكنهم  
رسم الحروف اللغوية التي تقرأ عليهم بدقة .

- ١٣٨ -

٤ - كذلك فإن المرضى بهذه المناطق يجدون صعوبة بالغة عند إستدعاء معلومات من الذاكرة ترتبط بالذاكرة المكانية والعلاقات المكانية المختلفة لخريطة أو مدينة من المدن سبق له أن تعرف عليها .

٥ - إن نشاط هذه المناطق الثلاثية ( المؤخرية ) الجدارية ، الصدغية يرتبط بتنظيم التركيبات الرمزية . symbolc synthesis . ولذلك فإن إصابتها تؤدي إلى اضطراب الذاكرة الكلامية .

**ثالثاً - وظائف الفصوص الصدغية Temporal** وتلك المناطق تنقسم إلى مساحات أولية إسقاطية . projective . مسئولة عن عملية إنعكاس المثبرات الخارجية بالذات السمعية ثم مساحات ثانوية مسئولة عن التعرف الدقيق للأصوات المسموعة . وعموماً فإن إصابة هذه المناطق تؤدي في الحالات الشديدة إلى فقدان السمع وتظهر الأبحاث وجود مراكز خاصة بهذه المساحات من القشرة الدماغية مسئولة عن التمييز بين درجات وحدة وشدة الأصوات المختلفة من جهة وبالتالي الوظائف اللغوية حيث إن الكلمة المسموعة تعد أساس تكوين المفاهيم المختلفة لمكونات العالم الخارجى وأى تلف في هذه الأجزاء يؤدي إلى زيادة العتبة الفارقة للإحساس السمعى . threshold of auditory sensation. ومن جهة أخرى فإن المناطق الثانوية لهذه الأجزاء الصدغية تلعب دوراً هاماً في عملية التمييز بين مجموعات المثبرات الصوتية التى يتعرض لها الإنسان فى وقت واحد كذلك التمييز بين سلسلة الأصوات المتتابعة ذات درجات حدة Pitch. مختلفة .

كما أن هذه المراكز ترتبط بدرجة كبيرة بنشاط الكلام عند الإنسان لأن اللغة عبارة عن وحدات نطق صوتية فأصوات الكلام تكون نظام تتم من خلاله عملية التفارقة بين معانى الكلمات المختلفة . لذلك فلكل لغة أصوات تركيبية خاصة ومخارج صوتية للحروف تتم طبقاً لدقة التركيب الوظيفى لهذه المنطقة من القشرة الدماغية فالتمييز بين حرف الـ ث و ص ، ز يعتمد على نشاط هذه المراكز العليا . وإصابة هذه المناطق يؤدي إلى ظهور مرض يعرف بالإفازيا الحسية ( أمراض الكلام الحسية ) .

**رابعاً : وظائف الفصوص القفوية أو المؤخرية :: ... ..**  
occipital regions وتنقسم هذه الفصوص أيضاً إلى مساحات أولية وأخرى ثانوية .



أما المساحات الأولية فهي التى تنتهى عندها تلك الألياف العصبية التى تأتى من شبكية العين حيث تسرى بالعصب البصرى ثم تقاطع مركزى الرؤية - ويستمر إمتدادها بالمسار الضوئى وهنا نلاحظ أن المسار الضوئى لنصف الكرة الأيمن يحتوى الألياف العصبية التى تحمل الإستثارة المستقبلية من كلا النصفين الشماليين للمجال البصرى بكلا العينين ، العكس صحيح فالمسار الضوئى لنصف الكرة الأيسر يتضمن الألياف العصبية التى تنقل الإستثارة المستقبلية من كلا النصفين اليمينين للمجال البصرى بكلا العينين . لذلك فإن أى تلف فى المسارات العصبية الضوئية يؤدى إلى حدوث العمى أو ضعف البصر الذى يتحدد طبيعته بمكان التلف فى هذه المنطقة المؤخرية .

إذن فالوظيفة الأساسية الأولية لتلك المناطق هى تحليل المثيرات البصرية لترجم الرؤية فإذا لم يتم ترجمة المعلومات المنقولة إلى القشرة الدماغية عن المثيرات المختلفة لما حدثت الرؤية .

وعادة فإن إصابة تلك المناطق الإسقاطية الأولية قد يؤثر كثيراً على طبيعة العمليات العقلية العليا .

وإذا ما إنتقلنا إلى المساحات الثانوية لتلك الأجزاء المؤخرية والمثلة فى المنطقة رقم ١٨ " أنظر الرسم " وجدنا طبقاً لإختلاف التركيب وطبيعة الخلايا خلافا مماثلاً فى الوظائف .

وتقوم هذه المنطقة أساساً بعملية تشفير المعلومات البصرية حيث يتم تنظيم عملية الإدراك البصرى . visual perception فأى خلل أو إضطراب فى هذه المناطق يؤدى إلى إضطراب فى تكامل الإدراك البصرى للأشياء الخارجية المعقدة نسبياً بحيث يصعب التعرف السليم على تلك الأشياء تعرفاً كاملاً .

ويجب أن نؤكد دور المدركات البصرية للأشياء المرئية فى تنظيم العمليات العقلية فالتخيل عملية عقلية عليا يقوم على أساس تنظيم المدركات البصرية بالتعاون مع الذاكرة فيمكنك أن تتخيل حجم الطائرة وسيرها فى الفضاء الكونى ، كما أن تتخيل الأشكال الهندسية فى الفراغ بالتالى تعدل الأسس المرتبطة بفروع الرياضيات . كما إن عالم الطبيعة يتخيل تركيب الذرة وكيفية حركة الإلكترونات حول المدارات كل هذا يتم طبقاً لعملية تشفير المعلومات البصرية وتخزينها فى الذاكرة " سيأتى الحديث فيما بعد عن الأسس البيولوجية والفسيوولوجية

للذاكرة " .

ومن ذلك يمكن أن نؤكد دور المناطق المؤخرية فى رقى وتنظيم العمليات العليا .  
 مما سبق نجد إن القشرة الدماغية هى العضو الرئيسى بالمخ المسئول عن أى  
 نشاط نفسى وذلك لإنتشار المراكز العصبية بها والتي تمثل لوحة القيادة المركزية  
 لأى عمل يقوم به الإنسان فتنقل هذه السطور القادمة إلى معرفة الوظائف  
 الأساسية لأجزاء الجهاز العصبى حيث يتم شرح الأجزاء السفلى ثم تتجه إلى أعلى  
 حيث القشرة الدماغية التي إنتهينا من شرحها فيما سبق .

### ما هى صعوبات التعلم ؟ Learning disabilities

يعتبر صومائيل كيرك samuel kirk ، ١٩٦٢ أول من إستخدم مصطلح  
 صعوبات التعلم حيث حاول تمييز هؤلاء الأطفال عن المتخلفين عقلياً والمتأخرين  
 دراسياً . ومنذ ذلك التاريخ حدث خلط وتداخل بين المفاهيم التي توضح طبيعة تلك  
 العيوب المرتبطة بالتعلم ، وفى عام ١٩٧٥ قرر مؤتمر الولايات المتحدة الأمريكية أن  
 صعوبات التعلم تعتبر من شروط تحديد الإعاقة وأسست المدارس على إستحداث  
 أساليب خاصة لتعليم هؤلاء الأطفال وضعت ضمن برامج التربية الخاصة . وحيث  
 أن صعوبات التعلم ( عدم المقدرة السليمة على التعلم ) لا تكون عامة فى جميع  
 الأنشطة التعليمية التي يقوم بها الفرد فإن تعريف صعوبات التعلم يمكن أن  
 نتناوله من جوانب وزوايا مختلفة .

١ - صعوبة التعلم النوعية : تعنى إضطراب فى عملية أو أكثر من العمليات  
 النفسية الأساسية التي تشمل الفهم أو إستخدام اللغة نطقاً وكتابة - وتظهر  
 فى إضطراب القدرة على الإستماع ، التفكير ، الكلام ، القراءة ، والكتابة  
 وإجراء العمليات الحسابية ويشمل المصطلح مظاهر الإعاقات الإدراكية ،  
 إصابات المخ ، الحد الأدنى لخلل المخ MBD ، العسر القرائى dyslexia  
 والأفازيا النمائية ( فرانك براون Frank Brown ، إليزابيث اليوارد  
 Elizabeth AyLward ، ١٩٨٧ ) .

والتعريف السابق لا يتضمن حالات المعوقين حسيماً أو حركياً ، المتخلفين  
 عقلياً ، المضطربين إنفعالياً أو من يعيشون فى حرمان ثقافى أو إقتصادي .  
 فالطفل الذى يعانى من صعوبات فى التعلم عادى فى حديثه وتصرفاته ، ولكنه  
 يعانى من إضطراب فى عملية نفسية محددة أو أكثر .

وقد حدد مكتب التربية بالولايات المتحدة الأمريكية سنة ١٩٧٧ بعض القواعد الخاصة بتحديد الطفل الذى يعانى من صعوبات تعلم نوعية فى :

١ - الطفل لا يتمتع بتحصيل دراسى يتناسب مع عمره الزمنى ومستوى قدراته فى مجال محدد من المجالات التى تقدم له فى العملية التعليمية المناسبة لهذا العمر .

٢ - أن هناك تناقضاً حاداً واضحاً بين التحصيل والقدرة المعرفية فى واحد أو أكثر من المجالات الآتية :

- ١ - التعبير الشفوى .
- ٢ - الفهم مع الإستماع .
- ٣ - التعبير الكتابى ( إنشاء مكتوبة ) .
- ٤ - مهارات القراءة الأساسية .
- ٥ - فهم نص يقرأه .
- ٦ - إجراء العمليات الحسابية .
- ٧ - الإستدلال الرياضى .

وأياً كانت تصنيفات صعوبات التعلم فلا بد وأن نفرق دائماً بين صعوبات التعلم الناتجة عن شروط إعاقة أولية : وهى دائماً ذات أساس نيورولوجى وبين تلك الصعوبات الناتجة عن شرط إعاقة ثانوى ويعنى ذلك أن الإضطرابات العصبية والمخية ليست واضحة مباشرة ولكن عدم السيطرة عليها مبكراً قد أدى إلى معوقات من الدرجة الثانية أى إنها ناتجة عن شروط الإعاقة الأولية ويمكن أن نذكر كل منها بصورة سريعة .

**أولاً : شروط الإعاقة الأولية ( لها أساس نيورولوجى ) :**

وضحنا من قبل علاقة المخ بمختلف صعوبات التعلم مع توضيح المسارات العصبية الضرورية لحوث تعلم سليم . ويتجه الرأى غالباً إلى إفتراض وجود درجة ما من درجات إصابات المخ تعتبر شرطاً معوقاً يؤدي إلى ظهور مشكلات تشغيل المعلومات سواء كانت متتابعة Sequential أو متزامنة Simultaneous أما تشغيل المعلومات بصورة متتالية أو متتابعة فيتم عن طريق التعامل مع المثيرات بنظام معين محدد مسبقاً بهدف الوصول إلى مشكلة ما أما تشغيل المعلومات المتزامن أو المتواقف إنما يتم فى وجود المعلومات أو المثيرات بحيث تشكل وحدة متكاملة ( مسألة رياضه ) أو إيجاد علاقات متداخلة كالتعرف على الوجوه ، مصفوفة المتشابهات . . . . الخ .

وأخيراً فهناك تشغيل المعلومات المركب أو المتكامل وهو الذى يقوم على

- ١٤٢ -

- الوحدة بين المدخلين السابقين ( كاوفمان Kaufman ، ١٩٨٣ ) .
- وبصفة عامة فإن المعوقات الأولية لصعوبات التعلم تضم الحالات الآتية :-
- ١ - حالات التناقض الحاد بين التحصيل والقدرات العقلية ( يفترض أن لها أساساً نيورولوجياً ) .
  - ٢ - حالات عسر القراءة dyslexia حيث تنخفض بصورة واضحة القدرة العامة على القراءة .
  - ٣ - العسر الحسابي discalculia ويظهر في إنخفاض عام في القدرات الحسابية .
  - ٤ - العسر الكتابي dysgraphia ويظهر هذا الإضطراب في عملية التعلم في إنخفاض أداء الطفل في الهجاء وتطبيق قواعد اللغة في الكتابة ، تنظيم الأفكار في نص مكتوب وبصفة عامة يظهر الطفل إنخفاضاً ملحوظاً في القدرات الكتابية العامة .
  - ٥ - إضطرابات نقص الإنتباه Attention Deficit disorder (ADD) ويظهر في الفشل في تركيز الإنتباه عند الإستماع أو عندما يبدأ عملاً ولا ينجح في الإنتهاء منه ، القابلية العالية للتشتيت ، الإندفاعية ( يبدأ بالفعل قبل أن يفكر ) .
  - ٦ - الحد الأدنى لخلل المخ Minimal Brain dysfunction (MBD) والطفل الذي تبدو عليه علامات متعددة لصعوبات التعلم فإنه يعبر عن حالة مختلطة إدراكية ومعرفية وحركية : صعوبات تعلم لغوية ، عدم الإتساق بين الوظائف المعرفية المختلفة ، عدم التحكم والتناسق في الحركات الدقيقة والكبيرة . ويبدو أن حالات إضطرابات وعيوب الإنتباه ADD تمثل جزءاً من فئة تتصف بزملة أعراض مختلفة ومتجمعة هي التي تعرف بحالات الحد الأدنى لخلل المخ MBD ويقع تحت تلك الفئة من الأطفال ذوي الصعوبات الحركية أطفال الحالات الآتية :-
- ١ - الأطفال بطيئوا النمو والذين يتأخرون في إكتساب اللغة مع غلظة الحركة .
  - ٢ - الأطفال ذوي العيوب الإدراكية .
  - ٣ - الأطفال الذين يعانون من حالات عدم نشاط أحد النصفين الكرويين بالمخ .
  - ٤ - النشاط الزائد .
  - ٥ - حالات الصورة الرديئة عن حالة الجسم .

٦ - ضعف التناسق الحركى والبصرى .

وفى كثير من الأحيان يظهر على الطفل علامات تشير إلى زملة تواجد تلك الإضطرابات الناتجة عن الحد الأدنى لخلل المخ . MBD .

**ثانياً : شروط الإعاقة الثانوية .**

ولو أن شروط الإعاقة الثانوية فى حالات صعوبات التعلم لا تبدو فى علامات نيروولوجية مباشرة إلا إنها تعتبر نتيجة مباشرة لشروط الإعاقة الأولية لأننا وضحنا من قبل أن المخ بلا جدال هو الذى بتعلم فإذا ما حدثت أى إضطرابات أولية أساسية فى وظائف المخ فلا بد وأن نتوقع ظهور علامات مختلفة تشير إلى إحدى صعوبات التعلم . ويكاد يتفق أغلب المشتغلين بالمداخل النفسية - الفسيولوجية لتناول حالات الأطفال الذين يعانون من صعوبات فى التعلم ، على ضعف مفهوم الذات لديهم بالإضافة إلى ظهور سلوكيات تشير إلى البحث عن تحقيق الإنتباه ( علامات تشتت الإنتباه ) ، كما تظهر عليهم إشارات تشير إلى أو تدل على نقص الدافعية لديهم هذا بالإضافة إلى ضعف فى العلاقات الإجتماعية مع أقرانهم ، مشكلات ترتبط بسلوك الرضوخ والتسليم للآخرين ، سلوك يدل على المعارضة غير المنطقية ، الإكتئاب ، الخوف من المدرسة ، هذا بالإضافة إلى مشكلات التوافق الشخص والإجتماعى ، المدرسى ، المنزلى ، الذاتى ، الجسمى .

## الفصل السابع

### بافلوف وعملية التعلم

كما أوردنا سابقاً يعتبر إيفان بافلوف أول من قدم المنهج العلمى الموضوعى فى دراسة النشاط العصبى الراقى فقد حاز على جائزة نوبل فى الفسيولوجيا بسبب نجاحه الفائق فى الكشف عن الأسرار الأساسية لنظام عمل المخ بإكتشافه الفعل المنعكس الشرطى وفيما يلى سوف أتناول الأفكار الأساسية الهامة فى أعمال إيفان بافلوف كأساس فسيولوجى يوضح ميكانيزم برمجة المخ وتكوين الأفعال المنعكسة الشرطية وهى :-

- ١ - النشاط الإنعكاسى للمخ .
  - ٢ - كيف يتكون الفعل المنعكس الشرطى .
  - ٣ - ظواهر أخرى تتعلق بالفعل المنعكس الشرطى .
  - ٤ - النظام الإشارى للقشرة المخية .
- النشاط الإنعكاسى للمخ .**

إن أهم ما أسفرت عنه نتائج الدراسات الفسيولوجية ، يكمن فى الفعل المنعكس الذى يعتبر أساس التوازن بين الكائن والبيئة . ونفسه ، مسجس فى أبسط معناه هو فعل إستجابى للكائن الحى عندما يتعرض لمنبه ما . والفعل يتم إنجازه بمساعدة الجهاز العصبى المركزى .

والأفعال الإنعكاسية يمكن أن تظهر تحت تأثير منبه خارجى أو داخلى يتعرض له الكائن الحى . والمنبهات الخارجية تتمثل فى أى مصدر للطاقة الفيزيقية كالمصوت والضوء ، والإحساس والرائحة ، ودرجة الحرارة سواء كانت مرتفعة أو منخفضة وخلافه من جميع آثار صور الطاقة . والمنبهات الداخلية تظهر فى جميع أنواع التغيرات التى تحدث فى البيئة الداخلية للكائن .

والنشاط الإنعكاسى للجهاز العصبى يتيح السبيل للتكيف بنجاح للتغيرات المختلفة فى البيئة حيث يستجيب لها ببرد فعل سريع يذاسب نمط التكيف المطلوب . ويمكن أن نميز ثلاثة أجزاء من خلالها يحدث ميكانيزم الإنعكاس .

الأول - حسى يرتبط بأعضاء الحس المختلفة .

الثانى - مركزى يرتبط بوجود المحلل النوعى المختص فى المراكز العليا .

أما الثالث ، فهو حركى يرتبط بتنفيذ الأوامر التى تصدر عن عملية تشغيل

المعلومات فى المخ .

فالمثير يستدعى عملية الإستثارة فى المستقبلات التى توجد فى النهايات العصبية بالأعصاب الحسية وتنتقل هذه الإستثارة إلى المركز العصبى Nervous center فى المخ ، ومن المركز العصبى تنتقل الإستثارة بصورة شفريه إلى العصب الحركى أو بمعنى آخر تحدث الإستجابة برد فعل للمثير Stimulus وكل هذه الأجزاء الثلاثة فى عملها المتكامل تسمى القوس الإنعكاسى Reflexive arch .  
وذلك البناء الثلاثى للمسار العصبى ، يحتل معنى واضحاً بالنسبة للأفعال البسيطة أو أوسط فى الأفعال المنعكسة ، وهو مرتبط ببناء الحبل الشوكى Spinal Cord .

أما ما يختص بالأفعال الأكثر تعقيداً المرتبطة بالتكيف النشاط الفعال لتعقيدات البيئة المحيطة فإن نظامه يحتوى على جزء رابع وليس كقوس الإنعكاس وإنما هو حلقى العلاقة ، فطبقاً للأبحاث الحديثة توصل علماء الفسيولوجيا إلى أن بناء فعل منعكس معقد " لابد وأن تشترك فيه القشرة المخية Cerebral Cortex " يتضمن جزءاً رابعاً مسئولاً عن التحكم والتصحيح اللازمين لإنسياب ومرونة النظام الحركى . ولكن كيف يتم ذلك ؟ .

فى الواقع أن تفسير النشاط النفسى المعقد على أنه بناء من الأفعال الإنعكاسية البسيطة قول يشوبه الغموض وعدم الدقة ، ولكن عندما ننظر للفعل المنعكس على أنه وحدة بناء فقد يتيح لنا ذلك المدخل الموضوعى معرفة الكثير من طبيعة النظم المعقدة .

وقد أظهرت نتيجة الأبحاث التجريبية ، أنه بمجرد أن تصل الإشارة العصبية الصادرة من مركز الحركة للعضو المنوط إليه تنفيذ الأمر كالعضلات أو الغدد . فإن الأخير بدوره يبعث إلى المركز بالمخ إشارة رجعية وتلك الإشارة الرجعية ( العكسية من العضو للمركز بالمخ ) . تخبر المخ عن نوعية التغيرات الحادثة فى العضو وبمعنى آخر ، تخبر المخ إلى أى مدى تكون درجة الصحة أو الخطأ فى تنفيذ أوامر المراكز العصبية العليا . وتلك الحلقة الرابعة للفعل الإنعكاسى من النوع المعقد ويفضل التغذية المرتدة Feed back تحدث عمليات التوجيه والتنظيم الذاتى لنشاط العضو فى عملية التكيف الصحيح لمتطلبات البيئة الخارجية .

وبمجرد أن يكتشف المخ إنحرافاً عن البرنامج الموجود لديه فإنه فى الحال

يعمل على تصحيح نشاط العضو وتوجيهه بالمسار طبقا للبرنامج . وتلك البرامج النوعية تحمل معلومات تعكس كلا البعدين الفيلوجيني والاونتوجيني أى معلومات تعكس تاريخ حياة الإنسان كنوع وغالبا ما تشترك فى هذه المعلومات مع سائر الحيوانات الراقية البعد الفيلوجيني ثم معلومات تعكس حياة الإنسان كفرد أى أونتوجينية النشاط النفسى وهو مرتبط بكل ما إكتسبه الفرد من مساومات منذ ما قبل الميلاد حتى نهاية عمره - أى المعلومات المتعاملة المكتسبة . وهذا قد يفسح لنا أدمية حدوث النمام كمنهجية فسيولوجية عصبية نفسية لتتضمن تكوين البرامج التى يستخدمها الإنسان ويظهر فى نشاطه السلوكى كقدرات أو خصائص أو سمات، أو ردود أفعال نوعية .

ومن هنا المنطلق فإن الفعل الإنعكاسى ينقسم طبقا لأصله إلى نوعين :

الأول - قدرى يولد به الإنسان .

الثانى - مكتسب ويعتبر العالم الروسى إيتمان بيتروف يميز بأقرب وهو الذى إكتشف الشغل المنعكس وإستمرت تجاربه مدته ٢٠ عام أسفرت عن العديد من النظريات والأسس التى تقس النشاط العصبى الراقى الذى تطورت فى المسار البندى إلى مدارس متعددة قامت على أساسه العلامة أفانوف أما نتائج أبحاثه فقد نهضت عن وخمس عشرة مراجعة كل منها أكثر من ٥٠٠ صفحة لتشرح فقط نظريته فى تفسير فسيولوجيا الهضم والنشاط العصبى الراقى ذلك خارفاً للمؤلفات والأبحاث الأخرى حتى لقب بأبو الفسيولوجيا فى العالم . ويزود الآن إلى حد ما من كل من الفعل المنعكس الفطرى (unconditioned reflex) (الطبيعى) ، والفعل المنعكس الشرطى (Conditioned reflex) (الصناعتى) أما الأول - الطبيعى - يعتبر أساسا وظيفة التبرز، الدنيا من جهاز العصبى ، والتي توجد تحت القشرة الداخلية ومن أهم خصائصه :-

- ١ - له طابع فطرى فى نمط الإستجابة الصادرة عن الكائن الذى ردا على مدير له .
- ٢ - العلاقة العصبية بين الناشر والإستجابة ذات طابع إستمرارى .
- ٣ - طابع الإستجابة وحيد النمط عند جميع أفراد النوع الواحد فى التلقاها متارفاً .

الذى أدى إلى إستدعاء هذه الإستجابة .

- ٤ - لا تعتمد على الخبرة المتعلمة المسابقة للكائن الحى ولا يتأثره بتغيره .
- لغيف جداً خلال حياة الكائن أما الثانى وهو الفعل المنعكس الشرطى فيعتبر



وظيفة الأجزاء العليا من المخ وبالتحديد النصفين الكرويين بالمخ two hemispheres ولذلك فأحياناً يطلق على النشاط الإنعكاسي الشرطي للمخ - بالنشاط العصبي الراقى ( العمليات العقلية العليا فى أساس تكوينها تقوم على ميكانيزم الفعل المنعكس الشرطى ) .

ويتميز الفعل المنعكس الشرطى بالخصائص الرئيسية الآتية :-

- ١ - أهم صفة على الإطلاق لتعلم المنعكس الشرطى تظهر نى أن له خاصية إشارية ، عملية التزامن بين المثير الطبيعى والمثير المحايد الصناعى شرط أساسى ، فإن يكون المثير المحايد قادراً على إستدعاء الإستجابة الطبيعى المرتبطة أحياناً بظهور المثير الطبيعى . وكان المثير الصناعى يفضل الإقتران الزمنى يساوى إشارة الكائن الحى عند احتمال ظهور المثير الطبيعى .
- ٢ - الإستجابات فردية ، نظرية ليست، وعبء النمط .
- ٣ - ليست فعالية زائفة ، تتكون عن طريق التعلم .
- ٤ - عبارة عن إزاحة عصبية مؤقتة بين المثير ورد الفعل الإستجابى .
- ٥ - دور المحزن أن تكون الأفعال المنعكسة الشرطية أساساً وأساساً لتكوين أفعال منعكسة شرطية أخرى متقدمة .

والسؤال المطروح الآن هو - ما هى أهم ميكانيزمات كل من الفعل المنعكس

نوع الشرطى ( الطبيعى ) ، والفعل المنعكس الشرطى ؟

الفعل المنعكس الطبيعى لا يحتاج إلى ترضيح مفصل ، لأنه يتم بصورة آلية .

أما الفعل المنعكس الشرطى ، فنطلب شرحاً مفصلاً حتى يظهر ويتكون ويؤدي ،

دور الكائن الحى .

فمثلاً - عندما تبدأ يد الطفل إلى جرحه مساحن ذئناء الشاي فإنه سرعان ما يدعى ، وقد ليتجانب اثر الألم ويبقى عنه - وهذا فعل منعكس غير شرطى ، ولكن عندما يرى الطفل أن والده قد أخذت المائدة لتناول الطعام ، فإنه يتوجه إلى دوة الباه كى يقبل ، وقد قيل المثل . يقال أن هناك نوعاً من كسأ شرطياً قد تم تكوينه من الإقتران المتكرر المتزامن بين صوت إحداء الأكل وتربيه الأم مرة لعنقلة فسريل اليد . دوة المائدة وجاها الطعام ، - والإستجابة الشرطية هنا هى شميد اليد الذى إقترن بمبدأ الوجبة . وبعد ذلك تتكون تلك العادة السليمة على أساس العلاقات العصبية التى تشترك فى تكوينها القشرة المخية واللغة . كذلك فإن

إكتساب اللغة يتم على أساس ميكانيزم الفعل المنعكس الشرطى .  
ومن تلك الأمثلة البسيطة يتضح لنا الفرق بين الفعل المنعكس الطبيعى  
والفعل المنعكس الشرطى ( الصناعى ) فإن كانت الإستجابة فى الحالة الأولى  
تحدث تلقائية وبدون إعداد لأنها من خصائص النوع فإنه فى الحالة الثانية - الفعل  
المنعكس الشرطى - نجد أن توصيل الإستثارة الصادرة عن مثير محدد فى البيئة -  
لا يتم إلا بعد أن تتكون علاقة عصبية نوعية فى القشرة المخية كنتيجة للإقتران  
الزمنى بين المثير الصناعى ( البيئى ) والمثير الطبيعى .

ومن هنا يمكن تفسير حدوث التكيف والمواءمة مع متغيرات البيئة العديدة  
بفضل تكوين العلاقات العصبية المتخصصة فى القشرة المخية .  
ومما سبق يمكن فهم أهم مبادئ علم النفس العلمى الذى يرى أن النشاط  
النفسى عبارة عن إنعكاس العالم الموضوعى بفضل نشاط النصفين الكرويين  
بالمخ .

## ٢ - كيف يتكون الفعل المنعكس الشرطى ؟

الفعل المنعكس الشرطى لا يمكن تكوينه إلا على أساس وجود الفعل المنعكس  
غير الشرطى ( الطبيعى ) ولكى نفهم كيف يتم تكوين الفعل المنعكس الشرطى  
الذى يمثل فى رأى إيفان بافلوف الأساس العصبى الفسيولوجى للنشاط العصبى  
الراقى الواعى .

فالفعل المنعكس الشرطى هو المسئول عن برمجة المخ حيث يتكون نظام  
الإشارة الثانى - تكوين المفاهيم عند الإنسان ، ولكى يتكون الفعل المنعكس  
الشرطى لابد من توافر أربع حلقات أساسية هى :

١ - حلقة البداية وتتمثل فى المثيرات الخارجية أو الداخلية التى تتحول عن طريق  
أعضاء الحس إلى نبضات عصبية تصل إلى الحبل الشوكى والمخ .

٢ - حلقة مركزية وتتمثل فى العمليات التى تحدث فى المخ : الكف inhibition  
والإستثارة Excitation وتنشأ عنها ظهور العمليات النفسية : الإحساس ،  
الإدراك ، التفكير ، المشاعر .

٣ - حلقة الحركة : وهى عبارة عن حركة الأعضاء بأمر من المخ .

٤ - حلقة التأثير المرتد من خلال التغذية الرجعية .

وتلك الحلقات الأربع لابد أن تكون ما يشبه دائرة إتصال حلزونية متسقة فإذا

لم تحدث العلاقة المرتدة على سبيل المثال فإن الإنسان سوف لا يسحب يده إذا تعرضت لأذى خارجى ويطلق على العلاقة الثابتة بين المثيرات الخارجية أو الداخلية ورد الفعل الصادر من العضو على أساس التغذية الرجعية - الفعل المنعكس الطبيعي ( غير الشرطى ) .

وجدير بالذكر أن الفعل المنعكس الطبيعي هذا هو المسئول عن الأنشطة العصبية الدنيا Lower nervous activity وعبقورية بافلوف قد كشفت عن نوع أرقى من الأفعال المنعكسة التي لا بد وأن يتكون على أساس الأفعال المنعكسة الطبيعية هو الفعل المنعكس الشرطى والشكل رقم ( ٢٤ ) يوضح كيف يتكون الفعل المنعكس الشرطى على أساس الفعل المنعكس الطبيعي فى تجارب الإشتراط الكلاسيكى عند إيثان بافلوف والشكل التخطيطى يشير دائماً إلى أربعة أرقام هى :- ١ - مكان مركز الرؤية فى القشرة المخية . ، ٢ - مركز إفراز اللعاب فى تكوينات ما تحت القشرة المخية . ، ٣ - مركز التحكم فى إفراز اللعاب بالقشرة المخية ( الذى يصدر الأوامر ) ، ٤ - الغدة اللعابية ( العضو الذى يقوم بتنفيذ الأمر ) . ، والفعل المنعكس الشرطى يمكن أن يتكون بصفة عامة من أى مثير صناعى محايد ( يعبر عن كل حلقة فى الشكل برقم لاتينى ) .

ويمثل فى هذا التوضيح الضوء الصادر من مصباح كهربى بالشكل ( ٢٤ ) وفيما يلى تحليلاً لكيفية تكوين الفعل المنعكس الشرطى :

أولاً : يسقط الضوء على العين ( الحلقة الأولى ) فتصل الإشارة العصبية إلى مركز الرؤية بالمخ<sup>(١)</sup> ولا تظهر أى إستجابة من أى نوع ويعنى ذلك أنه لا يوجد فعل منعكس شكل ( I ) .

ثانياً : يتم تقديم الطعام للكلب ( مثير طبيعى ) ومن ثم يتم إستثارة مركز اللعاب فى تكوينات ما تحت القشرة المخية ( من الفم — لمركز اللعاب تحت القشرة المخية ) ومنه تنتقل الرسالة إلى مركز اللعاب بالقشرة المخية . (٢) فيصدر أمر من المخ يعود للمركز السفلى ( تحت القشرة المخية لذلك فالسهم هنا مزدوج ) مركز تحت القشرة المخية — مركز القشرة المخية ) ومنه يتجه إلى الغدة اللعابية ( سهم وحيد الإتجاه ) فينزل اللعاب ويعرف ذلك الميكانيزم بالفعل المنعكس الطبيعي ( غير الشرطى ) وذلك التخطيط بالأسهم الموضحة بالشكل رقم ( II ) نموذج مثالى لجميع الأفعال الإنعكاسية الفطرية المبرمجة تماماً عند

جميع أفراد النوع الواحد وتظهر عند أول فرصة يحتاج فيها الكائن الحي إلى ذلك البرنامج العصبى ( الإتصالات العصبية بين مركز القشرة المخية وما تحت القشرة المخية sub cortical وأيضاً بين المراكز الدنيا تحت القشرة المخية والغدة اللعابية فى هذا المثال ) الذى يؤدي وظيفة كاملة مطلوبة لبقاء الكائن الحي .

ثالثاً : ماذا يحدث لو تكرر التلازم الزمنى فى تقديم مثير شرداى ( فيزيقى أو غير طبيعى ) كالضوء يعقبه ظهور الطعام ( الشكل رقم " III " ) وإستمرت بحوث بافلوف سنوات عديدة حتى توصل للإجابة على هذا السؤال فعندما يرى الكلب الضوء تنتقل الإستثارة خلال العصب البصرى إلى مركز الرؤية فى القشرة المخية<sup>(١)</sup> وعندما يظهر الطعام يحدث المبتكائيزم الخاص بالفعل المنعكس الطبيعى المشروح فى الخطوة الثانية ( شكل رقم " II " ) ويعنى ذلك أن إستثارة مراكز اللعاب فى المخ الآتية من مراكز اللعاب الدنيا يصحبها إستثارة مراكز الرؤية ( رقم " ١ " ) ومن تكرر التلازم تنشأ علاقة عصبية جديدة بين مركز الرؤية رقم (١) ومركز اللعاب بالقشرة المخية رقم (٢) بسهم ثنائى الإتجاه ( مركز الرؤية بالقشرة المخية — مركز اللعاب بالقشرة المخية ) وتلك العلاقة العصبية مؤقتة والشروط البيئية هى التى تعمل على تكوينها وبأنطبع لأبد وأن تكتمل حلقة الإتصال ثنائية الإتجاه بين مركز اللعاب بالمخ ومركز اللعاب تحت القشرة المخية ومن ثم يصدر أمر للغدة اللعابية بالإفراز ( الإستجابة ) .

رابعاً : بإستمرار الإقتران الزمنى بين الضوء ( مثير شرطى ) والطعام ( مثير طبيعى ) يتحول إتجاه الأسهم يصبح فى إتجاه واحد فقط مساره كما يلى :-

- ١ - ضوء يصل لمركز الرؤية بالقشرة المخية<sup>(١)</sup> .
  - ٢ - إستثارة عصبية تصل من مركز الرؤية إلى مركز اللعاب بالقشرة المخية<sup>(٢)</sup> .
  - ٣ - أمر يصدر من مركز اللعاب بالقشرة المخية إلى مركز اللعاب بتكوينات ما تحت القشرة المخية<sup>(٢)</sup> .
  - ٤ - يصل الأمر إلى الغدة اللعابية فيسيل اللعاب -- إستجابة شرطية - تلك الأخيرة قد حدثت عند تقديم الضوء فقط ( الشكل رقم " IV " ) .
- وبذلك يكون بافلوف قد نجح فى إستدعاء إفراز اللعاب بإستخدام مثير صناعى هو الضوء ومن الممكن إستدعاؤه بإستخدام مثيرات شرطية أخرى .
- ويعنى ذلك بإمكاننا تكوين علاقات عصبية شرطية بالقشرة المخية لم تكن

شكل ( ٢٤ )

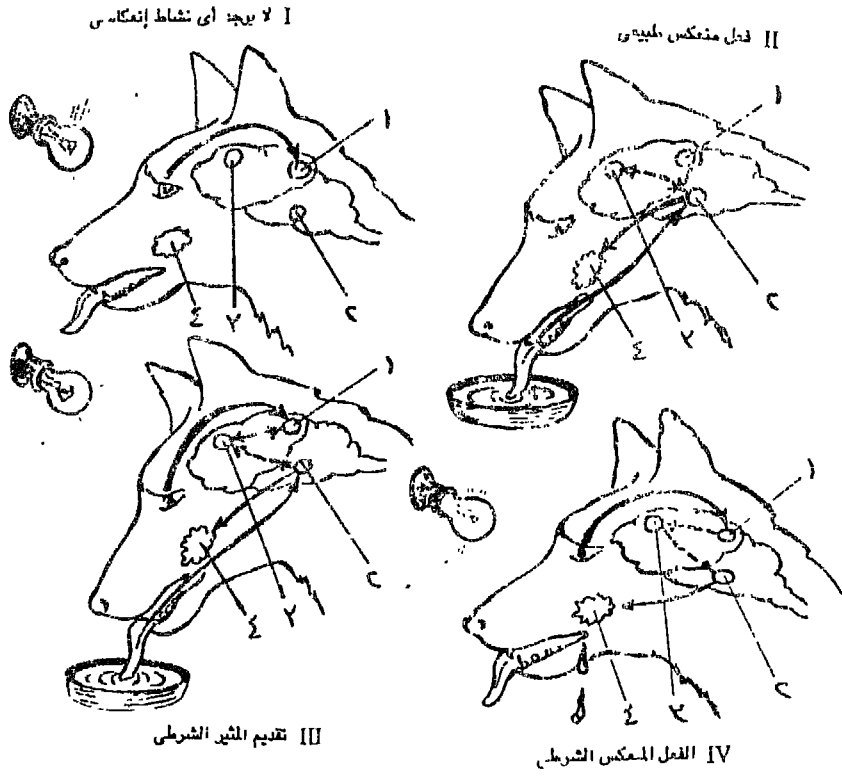

شكل ٢٤ يوضح مراحل تكوين الفعل المنعكس الشرطى

موجودة فى الأصل على أساس الإستجابة الطبيعية المبرمجة منذ ولادة الكائن الحي فالأفعال المنعكسة الشرطية يتم بناؤها أو تكوينها على أساس أولى مولود به الفرد هو الفعل المنعكس الطبيعى .

### ٣ - ظواهر أخرى تتعلق بالفعل المنعكس الشرطى :

تعتبر مفاهيم بافلوف للعمليات التى تحدث فى المخ Brain والتى تشكل فى وظيفتها السيطرة على السلوك أغنى وأثرى مما قدمه ثورنديك ( نشرحه فيما بعد ) فنجد أن وضع قانون الأثر يتحدث عن لازمة سالبة ترتبط بحدوث حالة الضعف عند عدم الإرتياح بين م ، س ولكن إستخدام بافلوف لتكنيك الإشتراط أو الأفعال المنعكسة الشرطية أمكنه توضيح عملية الإرتباطات السالبة حيث أدخل مفهوم الكف Inhibition .

فمثلاً منع المثير غير الشرطى بعد تكوين الإستجابة الشرطية يؤدى إلى حدوث ظاهرة الإنطفاء التجريبي ولكن إذا أعيد إستخدام المثير الشرطى اليوم التالى بدون المثير غير الشرطى فإن الإستجابة الشرطية تعاود الظهور مرة ثانية وتعرف تلك الظاهرة بظاهرة الإسترجاع التلقائى Spontaneous recovery من الواضح أن الإرتباط الموجب بين المثير الشرطى والإستجابة الشرطية لم يهدم بالإنطفاء التجريبي ولكنه قد أُعْتَرِضَ بالعمليات الكافة Inhibiting Processes وبطريقة مشابهة إذا إقترن المثير الشرطى ، مثلاً بصوت عالى فإن الإستجابة الشرطية تقشل فى الظهور وهو ما نطلق عليه مفهوم الكف الخارجى external inhibition وهو عكس الكف الداخلى الذى يحدث مع الإنطفاء التجريبي .

وإذا ظل المثير الطبيعى ممتنعاً بانتظام فترة زمنية وليكن دقيقة واحدة بعد شروع بدء ظهور المنبذ الصناعى فإن الإستجابة الشرطية ترجأ أيضاً مدة من الزمن حيث تظهر فقط بعد الزمن المتوقع ( الإعتيادى ) بالنسبة للمثير غير الشرطى وذلك الفترة الزمنية - فترة الإرجاء - إذا قدم فيها مثير خارجى - فإنه سوف يحدث تأثير متناقض مسبباً ظهور الإستجابة الشرطية بالرغم من حالة الكف الناتجة عن الإرجاء . حيث يحدث ما نطلق عليه كف الكف Inhibition of the inhibition وكف الكف هذا يؤدى إلى السماح لظهور عملية الإستثارة حيث تظهر الإستجابة الشرطية .

وكلتا العمليتين الإستثارة والكف يرتبطان بحدوث ما نطلق عليه بالتعميم Generalization فإن كانت الإستجابة الشرطية قد تكونت بالنسبة لحدة صوت من

نغمة خاصة فإن الإستجابة الشرطية تظهر أيضا عند تقديم نغمات أخرى وإن كانت الإستجابة الشرطية تظهر مرتبطة بقرص دائرى فإنها تظهر أيضا عند تقديم شكل يضاوى فإذا لم يتم تدعيم الأخير دائما بالمثير الطبيعي (U S) فإنه يحدث ما نطلق عليه بالكف الفارق Differential Inhibition . فالأشكال الدائرية تستدعى الإستجابة الشرطية أما الأقل دائرية فلا يمكنها إستدعاءها . وقد حاول بافلوف أن يتجنب عن عمد إستخدام مصطلحات عقلية وإنما إتجه نحو تحديد المفاهيم التى تدل على العمليات التى تحدث بالمخ .

وقد وجد بافلوف سببا رئيسيا لإعتقاده فى أن عمليات الإستثارة والكف تحدد ظاهرة الوعى أو الشعور ولكنها دون معرفة وفهم نتيجة عمليات واعية ولقد ثبت أن الإستجابات الشرطية يمكن أن تتكون أو يمكن إنشاؤها بحيث تعكس توقعات صحيحة على الرغم أن المفصوص ليس لديه الفهم الخاص بموقف المعلومات ( ميرلين سنة ١٩٦١ ) .

ومن المهم جداً على الدارس فى مجال علم النفس التعليمى وسيكولوجية التعلم بصفة خاصة أن يلاحظ شيئاً ضرورياً مؤداه أن الكف Inhibition ليس إضعافاً للإستثارة Excitation أو لرابطة ما وإنما هو عملية مستقلة بذاتها تماما . وتحتمل مفاهيم الإستثارة والكف مركزاً هاماً فى نظريات التعلم حيث إستطاع هل Hull فيما بعد أن يجسّمها ويضع القوانين الأساسية المرتبطة بها . ورغم أنه أى بافلوف أكد ضرورة هاتين العمليتين فى تفسير النشاط العصبى الراقى عند الإنسان إلا أنه لم يتمكن من إعطاء الطريقة التى تتفاعل بها تلك العمليات الفسيولوجية لتقوم ببناء أنظمة السلوك أو المهارات المعقدة . وفى هذا يقدم بافلوف مبدئين هامين :-

الأول : هو تتالى حدوث المثيرات الإيجابية أو الموجبة ( المثيرة Excitatory ) مع تلك المثيرات ( السالبة inhibitory ) ثم تكرار تقديمها بنظام خاص يعمل على بناء نمط ما يسمى بالستريوديناميكى seriodynamic . أما ثانى تلك الأسس فيرتبط بوجود نظام الإشارة الأول عند الحيوان ولكن هذا النظام لا يكفى لتفسير سلوك الإنسان لذلك فهو يفترض وجود نظام آخر عند الإنسان هو نظام الإشارة الثانى .

الثانى : وهو يقوم على قوة الكلمة واللغات كإشارات رمزية للمدركات المختلفة منذ

الطفولة ولذلك فإن تنظيم السلوك الإنساني من جهة والتفكير من جهة أخرى هما دالة للتفاعل بين هذين النظامين عند الإنسان ولو أن مفهوم النمط الديناميكي قد يصلح لتفسير تكوين العادة السلوكية إلا أنه قاصر في تفسير وضبط ألوان السلوك والمهارات المعقدة .

#### ٤ - النشاط الإشاري القشرة المخية

القشرة المخية بالنصفين الكرويين هي المسؤولة عن إقامة تكوين الإرتباطات الزمنية التي نطالق عليها الأفعال المنعكسة الشرطية .  
وإذا كانت الأفعال المنعكسة غير الشرطية هي النظام الفطري غير المكتسب الذي يتم من خلاله توازن الكائن الحي بيولوجيا مع البيئة الخارجية فإن الفعل المنعكس الصناعي ( الشرطي ) له طابع الإرتباطات الزمنية والطابع المؤقت والذي يتكون نتيجة الإرتباط الزمنى بين مثير متعادل والمثير الطبيعي الذي إبتاد أن يستدعى إستجابة محددة نتيجة نشاط الأجزاء السفلى من الجهاز العصبي المركزي لذلك ففي مرحلة تكوين الفعل المنعكس الصناعي فإن المثير المتعادل يقوم بدور الإشاري بالنسبة لوظيفة المثير الطبيعي أي أنه يكتسب صفة إشارية .  
وطبقا لأثر المثير يمكن الحديث عن نظامي الإشارة الأول والثاني :

#### أ - نظام الإشارة الأول :

تمثل الظواهر والمثيرات والموضوعات التي توجد في العالم الخارجي الإشارات التي تؤثر بصورة مباشرة على أي مستقبل حسي يتم إستدعاء إستجابة صريحة مباشرة : السمع والرؤية والشم والإحساس والتذوق فمثلا رؤية الليمون ورائحته إذا اقترنتا في مرات سابقة بطعمه ، فإنهما يصبحان إشارات للتذوق ويمكنهما أن يؤديا إلى إفراز اللعاب فنظام الإشارة الأول يشترك فيه الإنسان والحيوان على حد سواء .

#### ب - نظام الإشارة الثاني :

ويتميز عن نظام الإشارة الأول في إنه يتكون من أفعال منعكسة شرطية لا تتوقف على التأثير المباشر على أعضاء الحسى أوالمستقبلات الحسية وإنما تتوقف على الكلمات والمفاهيم التي يعبر بها الإنسان عن الأشياء المختلفة والظواهر .  
ونظام الإشارة الثاني في علاقة وطيدة مع نظام الإشارة الأول حيث يقوم ويبنى على أساسه . والكلمات اللغوية المختلفة لا تصبح مثيراً يستدعى إستجابة خاصة



إلا بعد إقترانها بمثيرات نظام الإشارة الأول وعلى سبيل المثال فكلمة البرتقال تظل مثيراً محايداً ليس له وظيفة إشارية لأنه لم يرتبط بإدراك شكل وطعم ورائحة البرتقال . ويتكرر الإقتران بين كلمة البرتقال ورؤيته ورائحته يتكون ارتباط إشاري بين الكلمة المجردة وأي إستجابة كأن يستدعى بالرؤية المباشرة للبرتقال أو تذوقه ، ويعنى ذلك أن نظام الإشارة الثانى هو نتاج حياة الفرد الإجتماعية اللغوية . لذا فهو يخص الإنسان فقط .

فالكلمة إذن هى مثير شرطى يحمل صفة التعميم وأساسها النسيوارچى عريض ومعقد حيث ينشأ عن مناطق مختلفة بالمخ والقشرة المخية فى تكوين تلك العلاقات الزمنية المرتبطة بكلمة أو مفهوم ما . وحياة الفرد ما هى إلا مجموعة العادات الفكرية والإنفعالية المكتسبة من خلال عملية التعلم حيث تقوم اللغة بدور هام فى إكتساب المهارات والمعارف المختلفة .

#### ح - مبدأ التكامل الوظيفى فى عمل القشرة المخية :

والقشرة المخية تخضع فى عملها لأثر المنبهات المستمرة الصادرة من البيئة الخارجية أو الداخلية للكائن الحى من خلال ساق المخ - تعمل على إستدعاء عمليات الإستثارة والكنف بدرجات ونوعيات مختلفة تلك العمليات تشكل فى القشرة المخية ما يشبه النظام الوظيفى ومؤداه أن تظهر فى بعض أجزاء القشرة عمليات الإستثارة بينما يظهر الكنف فى أجزاء أخرى .

وقد تقوى أو تضعف هذه العمليات وقد يمتد نشاطها ليشمل جزءاً محدداً أو أجزاء مختلفة من القشرة المخية تهى للكائن الحى الإستجابة الكلية المتكاملة والمستدعاه بأثر المنبهات الخارجية ويفسر ذلك نتيجة تكوين نمط محدد من الإرتباطات العصبية الداخلية يعرف بالعمليات العصبية ذات التكوين الجسم الدماغى للأشياء والمفاهيم التى توجد فى العالم الخارجى .

## الفصل الثامن الوصلة العصبية وتفسير التعلم

### ١ - نظرية ثورنديك

تُنسب تلك النظرية إلى العالم الأمريكي إدوارد لى ثورنديك Edward Lee Thorndike وهو أول من حصل من تلاميذ جيمس كاتل على درجة الدكتوراه ١٨٩٨ وكان قد تخرج من كلية المعلمين بجامعة كولومبيا . وإن كان بافلوف قد أثرى المنهج العلمى التجريبي فى دراسة النشاط العصبى الراقى ، فإن ثورنديك يعتبر أول من أوضح أهمية التدعيم الذى يعقب الإستجابة فى بناء السلوك الإنسانى .

### تفسير ثورنديك للتعلم

تقوم النظرية أساساً على المعارف الفسيولوجية التى تم تقديمها فى الفصول الأولى من الكتاب : الخلية العصبية - الأعصاب الحسية والحركية والرابطة . ويرى ثورنديك أن التعلم ، فى رأيه ، لا يقرر علاقات عصبية جديدة لم تكن موجودة وإنما هو عملية تسهيل فى وظائف الأعصاب من خلال الوصلات العصبية *synapses* ، فتلك الوصلات العصبية هى التى تمر بتغيرات فسيولوجية تصاحب حدوث التعلم .

وقد مرت نظريته فى ثلاث مراحل أساسية هى :

١ - عرض فرض الارتباط وتفسير التعلم على أساس قانونى " الأثر " والتدريب " .

٢ - شهدت المرحلة الثانية دحض قانون التدريب وعدل فيها قانون الأثر وأضاف القوانين الثانوية ، التى فسرت التعلم البشرى .

٣ - أما المرحلة الثالثة نادى فيها ثورنديك بفرض الإنتشار والتشتت .

أما محور فكر ثورنديك من الناحية المنهجية يقوم على أن عالم النفس لا بد وأن ينصب إهتمامه على ما يمكن ملاحظته فعلاً بطريقة قابلة للقياس العلمى الدقيق فهو صاحب المقولة الشهيرة " إن كل ما يوجد يوجد بمقدار وكل مقدار يمكن قياسه " .

### تجارب ثورنديك :

قام بتجارب على الأسماك والقطط .

وأشهر تجاربه هى تلك التى قام بها على القطط بتصميم نوع من الأقفاص أو

الصناديق الميكانيكية وفيها يوضع القط جائع ( دافع ) فى القفص ويحاول الوصول إلى الطعام الذى يراه أسامه ولا يستطيع الوصول إليه بسبب عائق ( باب مغلق ) يمكن فتحه بعدة طرق ، فإذا فتح الباب حصل على الطعام ( يترك أثراً طيباً ) ومن ثم يزداد إحتمال ظهور تلك الإستجابة التى فتحت الباب فى المرات التالية ، وحتى يضمن إستمرار وجود دافع للطعام فقد بلغت الفترة الزمنية بين الوجبة والأخرى ثلاث ساعات .

ويشير أحمد زكى صالح ١٩٦٩ إلى أن التعلم حدث بعد ٢٤ محاولة يقوم بها القط ، ثلاثة منها قد ثبت فيها زمن الوصول للطعام . أما التعلم فهو يقاس بمدى التحسن فى أداء الحيوان عن طريق حساب زمن المحاولة فقد بلغ زمن المحاولة الأولى ١٦. ثانية ( مائة وستون ثانية ) ووصلت بعد ٢١ محاولة إلى سبع ثوانى وقد فسر ثورنديك إنخفاض الزمن التدريجى فى شروط تجريبية دقيقة من خلال قانونى التدريب والأثر حيث تقوى بعض الإرتباطات العصبية المسئولة عن ظهور الإستجابة ( الأعصاب والعضلات المشتركة فى فتح باب الصندوق ) بينما تضعف إرتباطات عصبية أخرى .

ويتضمن قانون الأثر فى عبارات ثورنديك " حينما يحدث إرتباط بين موقف وإستجابة ويصاحب ذلك أو يتبع ، بحالة إشباع ، فإن قوة الإرتباط تزداد إما حينما يصاحب الإرتباط أو يتبع بحالة ضيق ، فإن قوة الإرتباط تضعف وتقل ويختلف تأثير التقوية فى حالة الإشباع أو تأثير الإضعاف فى حالة الضيق ، على إرتباط عصبى ما تبعاً لإقتراب الإرتباط الأسمى منه أو بعده عنه " .

ولا شك أن حدوث التعلم يتوقف على حالة الإستعداد Readiness التى تكون لدى الكائن الحى وقت حدوث التعلم ، وقد أفرد ثورنديك ثلاثة إحتتمالات لمعنى الإرتياح والضيق هى : أ - عندما تكون الوحدة العصبية على إستعداد للسلوك أو العمل فإن سلوكها يريح الكائن الحى . ب - وعندما تكون الوحدة العصبية على إستعداد للعمل ولا تعمل فإن عدم عملها يضيق الكائن الحى . ج - حينما تجبر الوحدة العصبية على العمل يجعل الكائن الحى فى حالة ضيق .

وجدير بالذكر أن ثورنديك عندما عدل قانون الأثر فقد أقر قيمة أثر المكافأة أو الراحة النفسية فى إحداث التعلم على حين حذف العقاب حيث أنه لا يؤدي إلى التحسن فى الأداء . ( راجع مراكز المكافأة والعقاب عندما أوضحنا الأسس

الفسيولوجية للتعلم ) .

وقد ظهرت تطبيقات عديدة في مجال تربية الإنسان - تشكيل المخ - خصوصاً فيما يتعلق بالتدريب في مجال التأهيل العلمي والنفسي المرتبطة بتحقيق أمثل شروط يتعلم فيها الفرد السليم والمعوق .

## ٢ - التغييرات التي تحدث في المخ بالتدريب والخبرة :

وإن كان ثورنديك منذ عام ١٩٢٢ قد ركز بشدة على الوصلات العصبية synapses كمحور هام في تفسير عملية التعلم فإنه يعتبر من أوائل الرواد الذين أشاروا إلى أهمية معرفة ما يدور داخل تلك الوصلات العصبية قبل وبعد حدوث عملية التعلم ومنذ بداية الخمسينات ظهرت دراسات عديدة أكدت أن التدريب المتعمد وغير المتعمد داخل بيئات تختلف في درجة ثبات المثيرات بها لا بد وأن يؤدي إلى تغييرات وفروق ويمكن قياسها بالتغيرات التي تحدث بالوصلات العصبية ومادة المخ homogenate of the Brain . وتخص تلك التغيرات جميعاً الخلية العصبية وخصائصها البنائية . ( ديفر ، روزينهايم ، Reiner & Rosenzweig ، ١٩٨٧ ) وقد حاول الباحثان اكتشاف عن ارتباط التغير الفسيولوجي في حل المشكلات لدى الفئران بمستوى نشاط إنزيم الإستيل كولين (AChE) acetylcholinesterase في القشرة المخية .

وتد أشار روزينهايم وكريخ في دراسة قاما بإجراءها من المستينات إلى أنه كلما زادت صعوبة المشكل، التي تقوم بطولها مجموعات محددة من الفئران ، كما ارتفع مستوى إنزيم الإستيل كولين في القشرة المخية . فقد توالت تلك الدراسات بفرد أساسي يتبين بأن احتمال ارتفاع مستوى هذا الإنزيم يرجع إلى الفروق النوعية التي تخص أنواع تلك الفئران ولا يمكن إرجاعها إلى التعلم .

وقد أدت تلك النتائج إلى المزيد من الدراسات التي إحصارت ثلاثة شروط بيئية مختلفة يخضع لتأثيرها الفئران هي : ١ - مجموعة قياسية توضع فقط لشروط الطعام والماء عددها " ٢ " من الفئران وهو الذئرف الامثل الحيوانات التجارب الذي يعمل على الاحتفاظ بالسلوك العنسي . ٢ - والمجموعة الثانية يار عددها اثنا عشر فئراً تنبش في قفص واحد وسط بيئة غنية من المنبهات والاشياء التي كانت تغير كل يوم . ٣ - أما الشرط الثالث فيتمثل ثار واحد ، ينزل .

وبعد الإنتهاء من فترة الإماشة في تلك الظروف والتي تراوحت من ٢٥ - ٨٠

يوم تم تشريح كل مخ من فئران الشروط الثلاثة - وكانت النتائج مثيرة :

أ - ارتفع مستوى إنزيم الإستيل كولين عند مجموعة الشرط الثانى - بيئة غنية بالبيثرات مقارنة بالشرط الأخير ( بيئة تقتقر إلى المنبهات حيث يعيش الفأر فى عزلة ) .

ب - ظهرت نتائج مثيرة عبرت المفهوم السائد منذ بداية القرن العشرين حيث إزداد وزن التشعب المذوية عند فئران مجموعة الشرط الثانى - البيئة الغنية .

ج - إزداد سماك التشعب المذوية بدرجة طفيفة فى مجموعة الشرط الثانى الخاص بالبيئة الفقيرة .

د - توتغ عدد المشابك ( ذراعيات ) الشجيرات العصبية عند مجموعة البيئة الثرية مقارنة بالمعزولة .

وتعنى تلك التجوية أن التحريمان المعلوماتى من بذخيرات والخبرات يؤدى إلى عدم نمو المخ فى الإبداء الصحى الأمتل الطول، لثانية وظائفه .

وعلى العكس فإن ثراء البيئة والمنبهات الخارجية والتغير المستمر والتنوع فى الخبرات يؤدى إلى تحيرات كيفية وأمتل ملحوظة فى القشرة المذوية .

وعلى أساس ما تقدمه ستايرد الجشططت Gestalt Psychology فإن أى خبره إدراكية أو إدراك لذبرة فى حوقة تحاسى يترك أثراً Trace فى المخ وذلك الأثر يعكس البناء الكلى للشبه المذرك ( كوفكا ٥٢ ) وقد صاغ رواد الجشططت هذا المبدأ فى ما يعرف بالانتساكية Isomorphism الخامس بتكوين الجشططت المذى .

ويذكرنا إن بن نقف على عدة أمور هامة فى تفسير ثورندك للتعلم أبرزها أنه

كان عمتاً فى تاركه على الوصلة العصبية من ناحية إنها أساس عصبى نسيولوجى تدرى فى التعلّم وتشكيل وتخزين المعلومات بمصطلحات العصر العالى ، ولكن لم يكن على حق عندما قال " وليس المقصود تقرير علاقات عصبية جديدة " . وقد أثبت مؤلف هذا الكتاب فى رسالته للدكتوراه عام ١٩٧٦ مستخدماً

منهجاً يشتم على إستقبال بذخيات من المخ كنظام كلى - على مستوى النظام رأس الرحدة العصبية - أن عدد الإتصالات بين مراكز المخ يرتفع عندما يقوم الفرد بحل مشكلة عقلية وعام الرغم من ذلك التقدم الهائل فى أساسى دراسة وملاحظة الحالة الوظيفية نسخ فإن ما نعرنه لا يمثل سوى نقطة فى محيط .

## الفصل التاسع

### التعلم والنصفين الكرويين بالمخ

ذكرنا أن المخ هو عضو النشاط النفسى وعلى الأخص القشرة المخية بالنصفين الكرويين Two-Hemispheres كذلك فإن الإنسان ببناء جهازه العصبى المعقد يمثل بلا جدال حامل المعلومات ، التى يتم تشغيلها من خلال أنظمة المخ حيث يتم ممارسة العمليات النفسية .

ومما لا شك فيه أن البيئة الخارجية بجميع أبعادها الفيزيكية والاجتماعية تمثل المصدر الرئيسى للمعلومات ولذلك فإننا عند ممارسة أى نشاط نفسى سواء كان عقليا معرفيا أو مزاجيا إنفعاليا فإنما نقوم بتشغيل ما تم إستقباله وإخترانه وتنظيمه من معلومات كما أوضحنا من قبل .

والترية كعملية سواء مقصودة أم غير مقصودة تمثل أهم الركائز الأساسية لتشكيل الشخصية الإنسانية ومن ثم كان لمحتوى المنهج Curriculum دور خطير فى تنظيم عمل النصفين الكرويين بالمخ ، على أساس أن إدخال معلومات محتوى المنهج يتم من خلال التعلم والتدعيم .

والسؤال المطروح للمناقشة الآن - هل أمكن للعلم أن يتعرف على طبيعة عمل النصفين الكرويين بالمخ على الأقل فيما يختص بنوع المعلومات التى يتم تشغيلها داخل كل من نصف الكرة اليسار Left- Hemisphere ونصف الكرة اليمين Right-Hemisphere .

هل يؤدى كل من نصفى المخ نفس الدور والوظيفة بالنسبة لنوع المعلومات ؟  
لقد ظل الفلاسفة وعلماء السلوك لفترة طويلة يبحثون عن وحدة الإنسان .  
وفرادة الإنسان ظهرت لأنه المخلوق الوحيد مستقيم القامة والذى يمشى على رجلين  
ومن ثم هو القادر على ممارسة اللغة والمنطق وجميع ألوان النشاط الفنى  
والإبتكارى .

والتجارب الحديثة فى العلوم السلوكية تشير إلى أن أهم الملامح الرئيسية الفريدة للنوع الإنسانى تكمن فى ما يمكن تسميته مجازاً بالعقل ثنائى الكاميرا .  
Bicameral mind

ويعنى ذلك أن لكل من النصفين الكرويين بالمخ نمطاً إدراكياً معرفياً يتميز به عن الآخر من حيث نظام البرمجة ونوع محتوى المعلومات وكأن كل نصف كرة يقوم

بتصوير العالم الخارجى كل حسب نمطه الإدراكى المعرفى .

### النصفين الكرويين والنمط الإدراكى المعرفى .

تؤكد جميع الدراسات الإلكتروفسيولوجية أن النشاط الكهربى الذى يمكن تسجيله من فروة الرأس يأخذ أطواراً تعكس أونتوجينية التخصص النصف كروى ، ( جرويل وآخرون سنة ١٩٧٣ جاردينر سنة ١٩٧٣ ، موافين سنة ١٩٧٣ ) . فمن الممكن ملاحظة إستجابة كل من النصفين الكرويين عندما يبلغ الرضيع حوالى عام ويعتبر جرويل من بين الأوائل الذين أوضحوا تمايز النشاط النصف كروى عند الأطفال . عندما تم تعرضهم لأصوات موسيقية ( نشاط نصف الكرة اليمين ) أو الكلام - نشاط نصف الكرة اليسار ويؤكد كل من الباحثين المذكورين أملاه حقيقة أساسية تنحصر فى أن كلاً من النصفين الكرويين يصلح للوظائف اللغوية فقط خلال الخمس سنوات الأولى تقريبا من حياة الطفل ، أما بعد هذا فإن خاصية النوع الوراثية تعمل على إنتصار نصف الكرة الشمالى فيما يختص بإكتساب اللغة . ولهذا تعرف بنصف الكرة المهيمن .

إلا أن تمايز كل من النصفين الكرويين فى مدى صلاحية أى منهم لنمط إدراكى ومحتوى نوعى من المعلومات يحدد مسئولية كل من النصفين الكرويين والخصائص المعرفية لها .

وجميع الأبحاث التى أجراها كل من جراى وولتر سنة ١٩٦٧ ، أشيهارا ديالوجان ترابانى سنة ١٩٦٩ - ١٩٧٠ ، وفوجل ١٩٦٨ ، وأشيهارا سنة ١٩٧٢ وغيرهم من الباحثين . قد توصلت إلى وصف دقيق للتخصص النصف كروى Hemispheric specification كنمط إدراكى نسوقه فى السطور القادمة ( أولى Olee سنة ١٩٧٧ ) .

### ١ - نصف الكرة الشمالى

Left hemisphere

ويطلق عليه أحيانا نصف الكرة المهيمن Dominance وقد يسمى بنصف الكرة الإرسطالى نسبة إلى أرسطو وعلم المنطق وتشارك أساساً فى الوظائف التحليلية Analytical الوظائف اللفظية ، عمليات الإدراك المتتالية . كالكتابة واللغة والكلام . وكذلك فإن نصف الكرة الشمالى يعتمد كنمط إدراكى على المنطق الرقمى Digital ذلك أن المعلومات التى تصل إلى نصف الكرة الشمالى يتم تشفيرها بصورة أقرب ما تكون إلى المنطق الرقمى .

كما يشترك في عملية الإستدلال المنطقي Logical reasoning والوظائف  
العلاقية Related function وكل من العمليات السابقة تصلح لإتخاذ القرار  
المنطقي الذى يحقق البقاء .

Right hemisphere

## ٢ - نصف الكرة اليمين

ويطلق عليه أحيانا غير المهيمن Indominance أو نصف الكرة الأفلاطونى  
نسبة إلى أفلاطون . أما النمط الإدراكي المعرفى لمحتوى المعلومات المرتبطة به  
والذى ظهر من نتائج الأبحاث التجريبية فى هذا الصدد ليتصف بأنه يقوم على  
المحاكاة Analogical ( فى شكل كميات فيزيقية بخلاف نصف الكرة اليسار الذى  
يعتمد فى برمجة المعلومات على نظام رقمى " قانون الكل أو لا شئ " .

كذلك فإن نصف الكرة الأيمن يغلب على عملياته طابع التخليق Synthesis .  
ومن جهة أخرى يظهر إرتباطه بالأداء غير اللفظى nonverbal .

وإذا ما تناولنا المعلومات البصرية - المكانية visuo - spatial لوجدنا أن  
نشاط نصف الكرة اليمين يتصف بنمط التأثير الماسح Scanning للصيغ الجشطلتية  
التي تشترك فى الدلالات الرمزية والتحويرية .

وبالنسبة للتفكير يتصف بأنه حدسى Intuitive وأخيراً يرتبط نصف الكرة  
اليمين بعمل الصورة Image-making من جانب وبالنمط الموسيقى Musical-  
mode من جانب آخر .

وعلى الرغم من أن هناك العديد الهائل من الأبحاث التى تؤكد ذلك التوظيف  
التخصصى لعمل النصفين الكرويين إلا أن العلم ما زال يتطلب المزيد من الأبحاث  
العلمية التى تبحث فى نظام الشفرة Coding system التى يتحدث بها كل من  
النصفين الكرويين .

ولا يصح على الإطلاق أن نفصل بين الوظيفة التكاملية لعمل كل منها فأى  
نشاط لابد وأن يصدر عن التكامل الوظيفى لعمل المخ فعلية تشغيل المعلومات  
information Processing لا يمكن أن تصل إلى أعلى مستوى من الكفاءة إلا  
بالتكامل الوظيفى بين جميع أجزاء المخ ومن المسئول عن المعلومات التى تصل إلى  
النصفين الكرويين وبالتالي المسئول عن التكامل الوظيفى لها ؟ والإجابة العامة  
تتمثل فى التربية كعملية يتم من خلالها حدوث التعلم . فالتربية كما يوضح أ . لى  
ماك كاب ١٩٧٧ ، تلعب دوراً هاماً ورئيسياً فى المدخلات التى تقدم إلى الفرد فى



مراحل النمو المختلفة .

وكثير من المتاعب والمشاكل داخل المجتمع بجميع أفرادها يمكن أن ترجع إلى الفشل فى أحداث التكامل بين كلا النمطين المرتبطين بكل من نصف الكرة اليسار واليمين .

ويبدو أن عدم الوصول إلى نظام إجتماعى متكامل يقترن بقصور التكامل بين النصفين الكرويين على مستوى الفرد وعلى مستوى المجتمع . والتربية تمثل نقطة البداية من خلال تغير المدخلات Inputs التى تتمثل فى محتوى المنهج Curriculum ونسبة الذكاء I. Q كمفهوم أساسى فى علوم التربية التقليدية مغزاه هو النسبة بين العمر العقلى أو المعرفى والعمر الزمنى . وفى الحقيقة بعد أن أصبح مصطلح الذكاء يتم تحديده وتعريفه بصورة متزايدة بلغة مقدره كل من نصفى الكرة اليسار واليمين . فإن نسبة الذكاء I. Q أصبحت تعنى فى جوهرها نسبة مقدره Capacity نصف الكرة اليسار إلى مقدره نصف الكرة اليمين منسوبة للعمر . والأطفال فى أغلب النظم التربوية يتم إنتقاؤهم على أساس نسبة الذكاء ( التحيز إلى نمط نصف الكرة اليسار ) ثم يتم وضعهم فى تلك المواقف التعليمية التى تعمل على إستثارة نشاط نصف الكرة اليسار ويتم تدعيم إستجاباتهم على هذا النحو أيضا حتى يمكن أن تظهر عليهم الفائدة من إستقلال تنشيط نصف الكرة اليسار وبالتالي فهم يخرجون إلى المجتمع الذى قد يتوقع أن يتصرفوا غالبا فيه وكأن ليس لهم نصف كرة يمين كان من الممكن أيضا إستغلاله والإستفادة منه .

أما هؤلاء الأطفال الذين لا يحصلون على درجات فى إختبارات الذكاء " لتقدير نسبة الذكاء " I. Q . يمكن أن يكون لديهم نقص عام فى مقدره القشرة المخية على تشغيل المعلومات ( بلغة علم النفس الفسيولوجى ) أو قد يكون لديهم عدم كفاءة بالنسبة لنصف الكرة اليسار بينما يكون نصف الكرة اليمين فى حالة تامة يمكن توظيفها إذا ما تعرض إلى محتوى يستثير نشاطه الوظيفى .

وفى كلا الحالتين فإن ما تعرضوا له من خلال عملية التربية لم يتح لهم الفرصة لتنشيط وتشغيل المعلومات بالنصفين الكرويين مما أدى إلى إنخفاض ما حصلوا عليه من نتائج الإختبار .

والنتيجة النهائية لهذا الإنتقاء غير الطبيعى هو فقدان لمصادر الإنسان وفقدان لإمكانياته ( أى إمكانية عمل النصفين الكرويين لو تم تغذيتها بالمعلومات الخاصة

بها ) وبالتالي ضياع الطاقة الإنسانية .  
 وعموما إذا لم نضع فى الاعتبار خصائص عمل النصفين الكرويين Hemisphere والفترات الحرجة التى يمكن أن تسبب فوات الأوان لإكتساب المهارات العقلية المعينة ، فإننا بذلك لا نعطى الفرصة للإستفادة من ذلك البناء المعجز للقشرة المخية .

وبعد هذا العرض عن التخصص النوعى ومحتوى المعلومات بكلا النصفين الكرويين أجد أنه من الضرورى طرح تساؤل عن دور محتوى المنهج Curriculum أن المناهج الدراسية لابد وأن تهتم بالدرجة الأولى وبلا قيد أو شرط بوظيفة تداخل العلوم Interdisciplinary function ذلك هو المخرج لبناء العقل والشخصية الإنسانية بأقصى ما توفره إمكانيات المخ .

لابد وأن يوضح محتوى كل مادة فى ضوء محتوى المواد الأخرى حتى يتكون فى النهاية سيمفونية ذات هارمونى وإنسجام تحقق التكامل الوظيفى لتشغيل المعلومات بالمخ هل أن الأوان لوحدة جميع فروع العلم داخل المدرسة ؟

فالإختلافات الحادة بين أفراد مجتمع ما تظهر نتيجة أن محتوى المنهج فى أغلب نظم التربية يعمل على إستثارة وتنشيط نصف الكرة الأيسر بالمخ ، بدون وعى من القائمين على وضع المناهج وتنظيمها . إن للمنهج دوراً رئيسياً وخلاقاً فى الوقاية النفسية للفرد عندما تتيح المناهج بمحتواها المتسلسل والمنظم الفرصة لتكامل وظائف كل من النصفين الكرويين بالمخ ، وبذلك نكون قد حققنا أعظم شروط الصحة النفسية للفرد وبالتالي أيضا يمكن حل العديد من المشاكل التطبيقية للوصول إلى أقصى صورة للإستفادة من إمكانيات الإنسان .

ولكى نتضح العلاقة بين التعلم والنصفين الكرويين بالمخ ، فإنه من الضرورى معرفة أثر الخلل الوظيفى لعمل المخ على التعلم والذكاء والذى سوف نناقشه من خلال عرض حالات توضح تلك العلاقة .

### أثر خلل النصفين الكرويين بالمخ على التعلم والذكاء .

يعرض وليم جاديس ١٩٨٠ حالات الخلل الوظيفى للمخ التى يصاحبها بصورة مباشرة إضطرابات فى الوظائف العليا الإدراكية والتعلم وسوف نقدم بعض هذه الحالات حتى نتضح لنا ثلاثة حقائق أساسية هى :

١ - أن المخ هو الذى يتعلم فعلاً فهو عضو النشاط العصبى الراقى ( إدراك -

تخيل - تذكر - وعى ) .

٢ - أن المخ بطبيعته يعمل : إما بصورة كلية متكاملة كوحدة شاملة كما أن هناك  
تمركز دقيق فى وظيفة كل جزء منه .

٣ - إن الوسائل النفسية من إختبارات ومقاييس للأداء ضرورة حتمية تسير فى  
خط متبادل مع المؤشرات الفسيولوجية والإختبارات النيورولوجية حتى تتجج  
التطبيقات العملية فى التنبؤ والعلاج الضرورى لحالات إضطراب السلوك  
الإنسانى . فالعصر الحالى يمثل عصر التكامل والتداخل بين التخصصات .

### الحالات

١ - خلل نصف المخ الأيسر : Left- Hemisphere dysfunction

الطفل سام Sam ولد عام ١٩٥٤ وقد قدر أخصائى الأعصاب أهمية معمل علم  
النفس فى تقييم حالة هذا الطفل ، وبالفعل تم إرساله إليه وكان عمره آنذاك إثنى  
عشر عاماً ، والطفل سام يعانى أساساً من ضعف التحصيل الأكاديمى ، ونوبات  
الصرع - سام الأخ الأوسط بين ثلاثة أطفال ولد بشكل طبيعى . وعندما بلغ عمره  
سنة أسابيع ظهرت عليه أعراض إلتهاب سحائى فى المخ مع احتمال ظهور  
التشنجات وبعد مرض شديد تم شفاؤه جيداً حتى بلغ عشر سنوات حيث ظهرت  
التشنجات للمرة الثانية .

وأكد الفحص الدقيق أن نوبات الصرع تبدأ فى الظهر بالجانب الأيمن من  
الجسم حيث تبدأ الحركة الإرتعاشية فى يده اليمنى ورجله اليمنى كذلك بصورة لا  
إرادية وفى خلال لحظات تمتد النوبه لتشمل كلا الجانبين ، وذلك يوضح أن بؤرة  
الصرع توجد فى نصف المخ الأيسر ( خلل وظيفى فى النصف الأيسر من المخ )  
ومن المعروف علمياً كما وضحنا سابقاً أن إستئارة النصف الأيسر بالمخ يؤدي إلى  
تنشيط الجانب الأيمن من الجسم ، وتنتشر العاصفة الكهربية بالقشرة المخية  
تدرجياً بشكل ثنائى الجانب Bilateral ( النقاط المتماثلة فى كلا النصفين ) ثم  
تصبح النوبه معممة بعد ذلك لتشمل المخ كله .

وقد إكدت رسومات المخ بدقة وجود عدم إنتظام شديد فى إيقاع ذبذبات المخ  
فى منتصف المنطقة الصدغية Temporal بنصف المخ الأيسر .

وتمت معالجته طبيياً بالأدوية المضادة لنوبات الصرع ( فى عمر سبع سنوات ) .  
ومن الناحية النفسية النمائية فإنه كان طبيعياً فيما عدا أعراض إضطراب

- ١٦٦ -

اللفة ، فيتحدث قليلاً وكان يجد صعوبات بالغة فى ذكر أى كلمات لغوية حتى ما بعد العام الثانى . وعندما وصل إثنى عشر عاماً كانت اللغة ما زالت متعثرة ، وكتب الأخصائى النفسى السيكونترى " إن سام غير إجتماعى للغاية ، وليس لديه القدرة على الإتصال بالآخرين ، يميل إلى الإنسحاب " ، ومن ناحية الإمكانيات العقلية فقد أظهر إستمتاعاً بالأداء على الإختبارات الفرعية العملية حتى أنه كان يبتسم من وقت لآخر عندما ينتهى من إختبار تصميم المكعبات .

بينما واجه صعوبات شديدة فى الإختبارات اللفظية ، كما كانت له عادة غريبة تتمثل فى وضع أحد يديه بشكل مقعر فوق فمه أثناء الحديث . وبالطبع فإنه كان خجولاً لا يريد أن يراه أحد أثناء الكلام ، لا يقول إطلاقاً أثناء تطبيق الإختبارات : لا أعرف أولاً أستطيع ولكنه ينتظر فقط .

وقد أظهرت نتائج مقياس وكسلر عن نسبة ذكاء لفظى بلغت ٨٧ على حين وصلت نسبة الذكاء العملى لديه ١١٠ ، وهذا يشير إلى تفوق واضح فى القدرات المكانية والتخيل الفراغى . كما كانت درجاته مرتفعة بالطبع على إختبارات تكلمة الصور والذاكرة البصرية .

وبالإضافة إلى ذلك فقد أظهرت الإختبارات النيوروسيكولوجية أنه جيد فى الأداء على الإختبارات : الحسية - الحركية ، زمن الرجوع ، التوجه الخاص باليمين واليسار إستخدام الأصابع .

وقد إستمر تدريب ومتابعة هذا الطفل حتى بلغ عشرين عاماً لتصبح نتائج الذكاء فى صالح الذكاء العملى بالطبع حيث وصلت نسبة الذكاء العملى ١٣٢ مقابل ٨٠ للذكاء اللفظى ، وجدير بالذكر أن دور المدرس الذى كان يياشره فى المراحل التعليمية قد حقق تغيراً ملحوظاً على أساس تقديم مهام نصف المخ الأيمن كمادة تعليمية ( جغرافيا ، هندسة ، تصميم ) .

### لماذا تحسن سام ؟

يمكن إرجاع نجاح سام فيما بعد بالنسبة لتخصص الميكانيكا ورسم الخرائط إلى :

- ١ - عدم تعنت الطبيب المعالج الذى إستطاع أن يفهم حدود دوره فى العلاج .
- ٢ - مساعدة الأسرة بتوجيه من الأخصائى النفسى .
- ٣ - المعلومات الرائعة التى قدمها الأخصائى النفسى عن قدراته العقلية وذكائه

وشخصيته .

٤ - التعاون البناء بين الأسرة ، المدرسة ، الأخصائى النفسى ، الطبيب .  
وأخيراً نجح سام فى ممارسة الأعمال الميكانيكية والرسم الهندسى بنجاح  
جعله يعيش حراً كريماً .

٢ - **خلل نصف المخ الأيمن** Right - Hemisphere dysfunction

عندما بلغ وييل Will الثالثة عشر من عمره لم يحاول المسئولون ( أخصائى  
نفسى ، طبيب أعصاب ) ربط الإعاقة العصبية لديه بمشكلات التعلم فى المدرسة  
وأظهرت الإختبارات المختلفة أن مستواه معقول بالنسبة للمقررات الأكاديمية فيما  
عدا المهام التى تتطلب مهارات مكانية وكتنتيجة لذلك كان يشعر بالإحباط والقلق مع  
شعوره الذاتى بأنه قد يبدو غيبياً ، أما عن والديه فقد أصابتهم الحيرة وقد أصبحوا  
عدائين نحو المدرسة لأنها لا تساعد إبنهم الوحيد .

وقد أوضحت تاريخ الحالة أن وييل Will قد ولد مبكراً بحوالى شهرين قبل  
الميعاد المحدد ، حيث تمت رعايته فى الحضانه مدة سبع أسابيع . وعندما بدأ يقف  
وقد بلغ من العمر ١٨ شهراً ( عام ونصف ) لوحظ أنه لا يستطيع أن يضع قدمه  
اليسرى على الأرض . تم تشخيص الحالة على أنها شلل جزئى مخى خفيف مع  
ظهور زيادة فى نغمة عضلات اليد والرجل اليسرى وفى الثالثة عشر من عمره  
أظهر رسم المخ EEG وجود خلل فى إيقاع المخ الكهربى فى الأجزاء الجدارية  
والمؤخرية والقشرية الحركية بنصف المخ الأيمن . كما أوضح الفحص الكلينى أن  
قبضة اليد اليمنى طبيعية أما اليسرى فكانت ضعيفة لحد ما .

**تناول الحالة :**

يتضح من العرض السابق أن حدوث إصابة أو أذى فى القشرة المخية قد أدى  
إلى ظهور إضطرابات واضحة فى سلوك وييل Will والآن ما هو دور كل من  
الأخصائى النفسى والمدرسة فى التعامل مع مثل هذه الحالات :

ما الذى يقدمه الأخصائى النفسى ؟

يقوم الأخصائى بقراءة جميع الملاحظات الواردة فى سجل حالة الطفل لكى يحدد  
طبيعة الأدوات السيكومترية الموضوعية التى يجب أن يستخدمها . وفى هذه الحالة  
قام الأخصائى بتطبيق مقياس وكسلر الذى أظهر أن ذكاء وييل will اللفظى بلغ  
١١٠ على حين لم يتعد ذكاؤه العملى ٦٩ ( قارن بين تلك الحالة وحالة خلل نصف

المخ الأيسر ) أما أداءه على الإختبارات الفرعية العملية فكان سيئاً للغاية فى تصميم المكعبات وتكملة الصور وإختبار المتاهة ، كما أنه لم يتمكن أن يرسم من الذاكرة الأشكال التخطيطية الهندسية فى إختبارات بنيتون Benton بالإضافة إلى سوء نسخه لرسم الصليب اليونانى المعروف . وجدير بالذكر أنه كان متفوقاً فى الذاكرة السمعية والإدراك والتمييز السمعى سواء إرتبط ذلك بالمحتوى اللفظى أو المحتوى غير اللفظى .

واضح أنه يعانى شديداً من حالة عطل فى نصف المخ الأيمن والأداء سيئ على الإختبارات العملية وهذا المخ المنشق يعمل ككل وفى نفس الوقت يمكنه أن يعمل من خلال أجزائه فالشئ الذى لم يعرفه العلم بعد ، لماذا هذا التخصص النصف كروى Hemispheric specialization فعلى الرغم من أن وييل Will يباشر تماماً أى عمل غير لفظى فإنه يمكن العكس بالنسبة للوظائف اللفظية فقد كان ناجحاً فى اللغة والعلوم الإجتماعية والعلوم ( فقط الأجزاء اللغوية ) فهو يسير فى الحياة بنصف مخه الأيسر فقط .

وهكذا تستطيع البرامج المدرسية أن تقدم له ما يتعامل معه من خلال اللغة حيث يبدو للآخرين وأن له قدرات خاصة فى التعامل مع المحتويات اللفظية وهذا يظهر دور المدرسة والتربية الخاصة فى وضع البرامج التعليمية التى تناسب حالة النصفين الكرويين بالمخ .

ويتتبع الحالة فى الأعمار المختلفة تبين أن وييل Will قد تحسن فى الأداء اللفظى عندما بلغ ثلاثة عشرة عاماً حيث بلغت درجة الذكاء اللفظى ١٠.٧ أما الذكاء العملى فقد وصل ٧١ وعندما بلغ الخامسة عشر من العمر كانت درجات الذكاء اللفظى والعملى على التوالى ١١٠ ، ٦٨ ماذا نستنتج من ذلك ؟ .

توضح لنا تلك الحالة حقيقتين أساسيتين :-

١ - إن إصابة المخ المبكرة لا بد وأن تودى إلى إعاقة التعلم والمشكلة دائماً تكمن فى سرعة الكشف عن هذه الحالات لذلك فلا بد لمعلمى المدرسة الإبتدائية والروضة أن يكونوا على علم ببعض الملاحظات الكلينيكية السريعة التى تشير إلى إحتمال وجود مثل هذه الإضطرابات فهى دائماً تنفع ولا تضر بشرط جودة الإعداد لهؤلاء المعلمين فهم يقضون مع الأطفال فترات طويلة كافية لملاحظتهم .

- ١٦٩ -

٢ - إن تغذية المخ بالمعلومات يؤدي دائماً إلى تقدمه وتنميته والعكس صحيح فإذا كانت هارمونية التغذية تؤدي إلى قوة بناء الجسم فإن هارمونية تغذية المخ بالمعلومات المتنوعة والأنشطة المختلفة لا بد وأن تؤدي إلى قوة العقل وتنمي القدرات العقلية المختلفة كما أن حرمان المخ من المعلومات المطلوبة له تؤدي إلى خمود وظائفه وإخماد نشاطه .

## الفصل العاشر

### الأسس السيكلولوجية للذاكرة

#### مقدمة :

إتضح لنا من الفصول السابقة أهمية التعلم من بناء وتنظيم العمليات النفسية كما وضحنا أهم الأسس الفسيولوجية للتعلم ومما سبق عرضه يمكن أن نستوضح أهمية التعلم بصفة عامة فى بقاء النوع الإنسانى ليستمر مسيطراً على هذا الكون ، حيث إمتد نشاط السلوك المتعلم إلى جميع مجالات الحياة ولما كان المخ هو الذى يتعلم فعلاً فإن المخ أيضاً هو المسئول عن الذاكرة فلا ذاكرة بدون تعلم .

- أين تذهب هذه المعلومات ؟ - كيف تمثل هذه المعلومات ؟ أو بمعنى آخر ما هى صور وأشكال تشفير وإرسال المعلومات ؟ - كيف تفقد هذه المعلومات ؟ - كيف تسترجع هذه المعلومات ؟ - ثم كيف تنقل هذه المعلومات ؟ .

ولا يجب أن ننسى دائماً أن الأساس الفسيولوجى للتعلم هو ذاته أساس الذاكرة فما هى الميكانيزمات العصبية والنفسية التى تكمن وراء إستقبال وتمثيل وإسترجاع وإنتقال المعلومات ! هل إستطاع العلم أن يصل إلى نتائج ملموسة للإجابة على هذه التساؤلات .

إن أهم ناتج رئيسى من نواتج حدوث التعلم هو بناء الذاكرة الإنسانية ، والذاكرة الإنسانية تعتبر عملية إختراقية تظهر هنا وهناك ويتوقف عليها معظم نواتج السلوك الإنسانى فلا يمكن إستمرار التعلم بدون التذكر ولا يمكن أن نحيا بدون أن ننسى ، فالتعلم والتذكر والنسيان عمليات رئيسية لا بد وأن يمارسها الإنسان ، وهنا علينا أن نعود إلى ذلك المبدأ الهام فى العلوم البيولوجية الذى يقرر أن تاريخ حياة الإنسان كفرد تسترجع كذاكرة لا نهائية تاريخ حياة الإنسان كتوع . ويمكن القول إذن بأن الإنسان ذاته اليوم هو ذاكرة للإنسان منذ مليون سنة تقريباً .

ولكى نجيب على هذه التساؤلات من خلال معرفة الأسس الفسيولوجية للذاكرة ينبغى أن نتعرف بشيء من التفصيل على ظاهرة الذاكرة ومراحل حدوثها بالإضافة إلى عرض أنواع الذاكرة الأساسية .

### المدخل لدراسة الذاكرة

#### ظاهرة الذاكرة :

لعلك قد تعجبت كثيراً عند مشاهدتك لأطفال دور الحضانة قبل وبعد مرور



عام أو إثنين وهم يترددون بانتظام إليها ، فقد أصبح الطفل مركز إهتمام الأسرة والضيوف عندما يطلبون منه ذكر الأناشيد والأغاني أو الكلمات التي قد تعلمها في دور الحضانة . وإن كنت ممن يتابعون برنامج نادى العلم والإيمان فبالتأكيد قد إندهشت طويلاً وتساءلت مراراً وتكراراً عن عظمة ودقة أداء الأطفال في حفظ وتجويد وقراءة القرآن الكريم ، بل وأكثر من ذلك في إجاباتهم على الأسئلة التي تخص معانى الكلمات والتاريخ الإسلامى .

وقد قام هارولد . أى. بيرت Harrold I. Burrт لمدة عام كامل بتقديم جرعات يومية فى القراءة من خلال كتب الأطفال حيث كان عمر الطفل خمسة عشر شهراً يستمر والده فى تقديم ثلاث قطع يوميا يتكون كل منها من عشرين سطرأ ثم تتغير القطع كل ثلاث شهور حتى بلغ الطفل الثالثة من عمره وكان قد قرىء عليه واحد وعشرون قطعة مختلفة وبعد خمس سنوات تم إختبار الطفل وعمره ثمانى سنوات فى أن يحفظ القطع ذاتها مقارنة بحفظه لقطع جديدة لم يسبق له أن رآها أو سمع عنها ، وأظهرت النتائج أن الطفل قام بحفظ القطع القديمة بأسرع مما يحفظ القطع الجديدة وما ذلك إلا أنه قد تعرض لهذه المعلومات وهو فى سن الثالثة من عمره . وتزداد الدهشة عندما نعلم أن تلك القطع كانت باللغة الإغريقية القديمة والتي لا يعلم عنها الطفل أى معنى ، مما سبق يمكن أن تؤكد هذه التجربة بشكل قاطع مدى إستمرار الذاكرة كما إنها تؤكد من جانب آخر أن هناك معلومات بالفعل قد تم تخزينها بشكل ما والسبب الوحيد هنا هو تعرضه لهذه المعلومات .

ونظرة سريعة حول حياتك وحياة الآخرين تؤكد لك بشكل واضح أن الذاكرة موجودة بالفعل فهناك من يجيد اللغات ولديه من مخزون الكلمات ما يجعله متفوقاً فى اللغات وآخر يحفظ المقطوعات الموسيقية وغيره يحفظ الأشعار وآخر يتذكر المعادلات الرياضية .

ولعلك أخيراً قد سمعت عن حالات الفشل فى التحصيل الدراسى بسبب

الشكوى من الذاكرة فهل تمكن العلم من دراسة وفهم الذاكرة ؟

### تعزيز الذاكرة

لا تعتبر الذاكرة من وجهة نظر علم النفس قدرة نفسية بمعنى إنها خاصية أو وظيفة مباشرة للنفس بحيث يمكن دراستها بالأسلوب الفلسفى الإستنباطى ، بيد أن مصطلح الذاكرة يتبع الحديث عن الوحدة الترابطية البنائية للعديد من الأنشطة

التي تعكس فى أصولها كلا العمليات البيوفسيولوجية من جانب والعمليات النفسية من جانب آخر ، ويتوقف مدى تحقيق تلك العمليات فى لحظة ما على مدى التقارب أو الإبتعاد الزمانى للأحداث المكونة للذاكرة .

ويتضمن نشأة أى فعل للذاكرة فى ذاته ثلاثة أطوار أو مراحل رئيسية هى :

### ١ - مرحلة التعلم :

حيث يقوم الفرد فيها بعملية طبع مادة محددة طبقاً لمقتضيات الموقف . وقد تؤدي تلك المرحلة إلى فعل إدراكى سريع أو نشاط على درجة من الصعوبة يتطلب التكرار والممارسة حتى يتم إستيعاب المادة موضوع التعلم .

### ٢ - مرحلة تخزين المعلومات :

وهنا نتحدث عن مدى الفترة الزمنية التى يمكن أن يحتفظ الفرد خلالها بالمادة المتعلمة التى قد تضيق لتوصف بأنها ذاكرة قصيرة المدى . أو قد يمتد بقاؤها تحت شروط خاصة لتوصف بأنها ذاكرة طويلة المدى .

### ٣ - مرحلة الإستخدام الواقعى للذاكرة :

وفى هذه المرحلة يمكن عن طريق العمليات التذكيرية ( التعرف - الإسترجاع - إعادة التعلم ) إستخدام ما تم إستيعابه فى شكل مخرجات قد تكون لفظية أو صوتية أو بصرية أو حركية أو بشكل يجمع بين ذلك كله .

موضوع علم النفس فى دراسته للذاكرة بالأسلوب العلمى التجريبي ينصب أساساً على المرحلة الأولى والمرحلة الثالثة ، أما عن المرحلة الثانية فإن علم النفس يمكنه بدقة وموضوعية أن يدرسها من خلال العمليات التذكيرية والتى تمثل أساليب قياس الذاكرة . وسوف نتحدث عنها فى الصفحات التالية .

ولما كانت أولى مراحل الذاكرة تهتم بتعلم المادة بأى صورة من صور المعلومات ( شمعية - حسية - بصرية - سمعية - أشكال - ألفاظ - رموز - علاقات ) فإن مفهوم المعلومات التى تمارس عليه الذاكرة يحتل مكانة خاصة بالنسبة لأبحاثها ودراستها فما هى المعلومات ؟

منذ أن تكون الزيجوت فى رحم الأم ثم نما حتى صار طفلاً كاملاً بعد تسعة شهور وهو يبدأ فى إستقبال المعلومات لماذا ؟ لأنه أصبح يمتلك جهازاً عصيباً راقياً فهو يشعر بالدفء والحرارة وما أن يخرج إلى العالم ويبدأ إستقبال معلومات أخرى بجانب السمع والإحساس وهى المعلومات البصرية وقد يبكى لوجوده فى

- ١٧٣ -

رائحة كريهة وهو يحب ثدى الأم لإستمتاعه بتذوق اللبن وجميع ذلك يحمل فى طياته أخبار عن العالم الذى يحيا فيه فالمعلومات إذن هى صورة من صور الطاقة أو شكل من أشكال المادة والعلاقة حتمية بين المادة والطاقة فالأذن تستقبل المعلومات السمعية فى شكل ذبذبات خاصة وهكذا الحال بالنسبة للعين والجلد والحواس الأخرى فجميعها يستقبل شكل معين للمادة أو الطاقة أين تذهب هذه المعلومات ؟ إنها تذهب إلى الذاكرة ، وعليه فإن المعلومات عبارة عن نوع ما من المادة أو الطاقة توضع فى الذاكرة ثم يتم إسترجاعها من الذاكرة بعد فترة . وماذا نعنى بأن التلميذ قد إستذكر وتذكر مقطوعة شعرية أو كلمة كرسى أو كلمة راديو . . . الخ . بالتأكيد عندما يقول كلمة كرسى يعبر بها عن ذلك البناء للشئ الخارجى الذى يستخدم للجلوس ، إذن فكلمة كرسى تعكس تركيب ووظيفة الكرسى كما أن كلمة قلم تعكس تركيب ووظيفة القلم وهكذا الحال بالنسبة لمختلف أنواع المعلومات ونخلص من ذلك بتعريف آخر للمعلومات هو :

المعلومات عبارة عن نوع ما من الأخبار عن أى نظام ، بناؤه ، وظيفته والتي يمكن وصفها من خلال النموذج ، وما هو النموذج ؟ عندما نتحدث عن نموذج الموتور فإننا نقدم نظاماً يوضح تشغيل عمل الموتور ، وعندما نتحدث عن نموذج بوهر للذرة فإننا نقصد نظام بناء الذرة كما تصوره بوهر ، وعندما يصعب علينا فهم عملية تكرير البترول فإننا نلجأ إلى نموذج يوضح لنا مراحل تكرير البترول وتحليله إلى مشتقاته المختلفة . إذن فالنموذج هو عبارة عن نظام له بناؤه ووظائفه التى تعكس بناء ووظيفة النظام الحقيقى الأسمى فعادة يعتبر النموذج تصور تقريبي لنظام البناء الأسمى والوظائف الأساسية . فالعين الصناعية نموذج يعكس بناء ووظيفة العين الأصلية الإنسانية . فهل هناك نموذج يوضح بناء ووظيفة الذاكرة ؟ هل يمكن تمثيل الذاكرة من خلال نموذج ؟ تماما كما أمكن دراسة وفهم الذرة والنواة من خلال النماذج الإفتراضية .

وبما إننا يادىء ذى بدء نتعرف على العالم من خلال الحواس فإن أول ما نستقبله من معلومات يعتبر حسى فيزيقى ليدخل إلى المخ عن طريق الجهاز العصبى ومن خلال التعلم تتحول تلك المعلومات الحسية إلى صور وأشكال مختلفة وعلاقات متباينة بفضل اللغة والإدراك والتخيل لنحصل على أنواع مختلفة للذاكرة فما هى أهم أنواع الذاكرة ؟

## أنواع الذاكرة :

وينتج عن إختلاف المعلومات فى الصورة التى تستعمل بها وكذلك فى شكل تخزينها بالمكونات العصبية الدماغية إختلاف فى أنواع الذاكرة الذى يرتبط بشكل أو آخر من صور المعلومات وطبقاً لخصائص تخزين وإبقاء المعلومات بالذاكرة يمكن تمييز الأنواع الأساسية الآتية :

### ١ - الذاكرة التى تقوم على أساس الصورة البصرية :

#### Visual Memory

وفى هذا النوع تقدم عملية طبع وتسجيل المعلومات بالذاكرة المرتبطة بنظام الإشارة الأول السمعى ، البصرى ، والحس والتخيلات الأخرى ، فنذكر التمرينات الرياضية يقوم على تكامل الصورة البصرية للتمرين ككل .

ولهذا النوع من الذاكرة أهمية خاصة فى النشاط الإبتكارى والإبداع الفنى . ويظهر نور المربى والأم فى مدى تنظيم ما يقدم إلى الطفل من معلومات بصرية بحيث لا يهدى إلى الإرتباك فى إستقبال المعلومات فكلما كانت المعلومات البصرية منظمة ومرتبطة من البسيط إلى المعقد والتسلسل فى تقديم الأشكال بدءاً بالخط المستقيم ثم المنحنى ثم الدائرة ثم المربع ثم الأشكال الأكثر تعقيداً . كما تتضح أهمية الذاكرة البصرية فى تحويل المعلومات اللفظية فى شتى مواد الدراسة إلى جداول فى أشكال مختلفة حيث يساعد ذلك على تنظيم عملية التذكر .

### ٢ - الذاكرة اللفظية المنطقية :

#### Logical Verbal Memory

وفى هذا النوع يحدث أن الفرد يتذكر تلك الألفاظ ذات المعنى الذى ينعكس على جوهر الأشياء والظاهرة المراد تذكرها حيث تعتمد الذاكرة على إدراك العلاقات المنطقية بين عناصر المادة المتعلقة . فالأمر لا يرتبط فقط بالشكل البصرى فتذكر تكافؤ العنصر على فهم قانون توزيع الإلكترونات فى المدارات حول الذرة وليس فقط على تخيل الشكل البصرى للذرة وما يدور حولها .

### ٣ - الذاكرة الحركية :

#### Working Model Memory

ويحتوى هذا النوع على شكل المادة المتعلمة فيمكن تصور الحركة المنتظمة لنقطة مادية لها سرعة محددة كذلك يمكن تذكر خصائص الموجات بمعرفة مفهومى التردد والسعة حيث يتصور الفرد شكل النقطة المادية طبقاً لحركة خاصة يمكن أن تعطى قوانين الحركة التوافقية البسيطة وعند تذكر تفاعل كيميائى محدد يتخيل

الفرد الحركة التي تحدث عند ذرات من المجاميع الفعالة أو إستبدالها بذرات عنصر آخر ، فالفرد يتذكر الصيغة الكيميائية طبقاً لقواعد منطقية ويدعمها بتصور حركة محتوى المركب ليتذكر الفرد تركيب سكر الفركتوز والسكروز . ولهذه الذاكرة أهمية خاصة فى معرفة قوانين الفيزياء والميكانيكا .

Emotional Memory

### الذاكرة الإنفعالية :

ولما كان الفرد يمر بخبرات خاصة ترتبط بالتنظيم الإنفعالى له فإن هذا التنظيم يلعب دوراً هاماً فى تذكر الأشياء والمعلومات ذات الصيغة الإنفعالية فيما يعرف بالذاكرة الإنفعالية للفرد ومحتواها ينحصر فى تلك الحالات الإنفعالية التي تحتل مكاناً هاماً فى خبرة الفرد السابقة فى أن تطفوا أو تظهر فى الذاكرة إحساس الفرد بعدم الإتران أو الضيق أو حتى بعض علامات الخوف المرتبطة بمرور الفرد فى خبرات أولية سواء كانت صعبة أو ممكنة .

والذاكرة الإنفعالية بجانب أهميتها البالغة فى بعض أنواع النشاط أو السرور أو اليأس فإنها تعتبر التابع أو الصديق الدائم لكل إنسان مثل حياة الممثل الذى يستطيع تقمص الحالة الإنفعالية للغضب فأظهرت الأبحاث الأثر البالغ للجوانب الإنفعالية التي يتذكرها الإنسان فى أى فعل أو عمل يقوم به وقوة الأثر تتوقف على ثراء أو إشباع تلك الذاكرة الإنفعالية وكذلك مدى ثباتها ومحتوى الخبرة الإنفعالية ونوعيتها التي تم إختزانها فى الذاكرة كذلك فإن العلاج النفسى بدون معرفة محتوى الذاكرة الإنفعالية فى أى نشاط يقوم به الفرد .

### طريقة ترابط المعلومات فى الذاكرة:

ويؤدى الإختلاف فى نوع المعلومات الحسية التي يستقبلها الإنسان إلى إختلاف أنظمة الذاكرة من جانب وإختلاف أنماط الذاكرة من جانب آخر ، وقد تعرضت فيما سبق لأنواع الذاكرة المختلفة والتي تظهر أساساً كنتيجة مباشرة لتشكيل وتوظيف النظم العصبية فى القشرة المخية حيث تظهر أهمية التعلم فى تكوين وتشكيل المراكز العصبية بالقشرة المخية فالأجزاء المؤخرية تضم مراكز البصر عند جميع أفراد النوع الإنسانى وإنما تنوق الفنون التشكيلية بالنسبة لشخص ما عن عدم تنوقه للفنون التجريدية مثلاً يتوقف على نوع المعلومات التي تم تخزينها وبرمجتها فى المراكز البصرية فى البقاء العصبى الذى يوجد فى القشرة المخية إنما يحتاج إلى معلومات نوعية متخصصة تظهر خصائص ذلك البناء

- ١٧٦ -

العصبى الذى يعرف بالمراكز العصبية فهناك مراكز البصر ومراكز السمع ومراكز الشم ومراكز الإحساس للمسى ومراكز التذوق وجميعها تعمل وفق نظم المعلومات الحسية التى تنتقل إليها لتشكل فى النهاية نظاماً متكاملأ يؤدي وظيفة متكاملة هى النشاط النفسى والتفكير والإبتكار وخلافه ، ترى كيف ترتبط تلك المعلومات التى نستقبلها بالحواس . يوجد على الأقل ثلاث طرق من الناحية السيكلوجية نتعرف من خلالها على وسائل ربط المعلومات كل منها بالأخرى من جانب كما توضح لنا أساليب تشكيل العلاقات العصبية المؤقتة بالقشرة المخية التى تعكس أحد جوانب الأسس الفسيولوجية للتذكر تلك الطرق هى :

### ١ - الإرتباط عن طريق العلاقة الوظيفية بين عناصر الموقف أو الخبرة أو المادة المتعلمة :

فعندما نتذكر إحدى التمرينات الرياضية التى تتكون من عناصر متتابعة الأداء فإنه يتكون بين أداء تلك العناصر علاقة وظيفية تقوم على التتابع فى الأداء بين هذه العناصر ، فأداء العنصر الثالث مثلاً يعمل على إستدعاء الميكانيزم العصبى المرتبط بالعنصر الرابع وهكذا تتسلسل الأحداث التذكيرية لأداء التمرين على أحسن وجه .

### ٢ - الإرتباط عن طريق علاقات التشابه :

حيث يتجه الإنسان نحو تذكر تشابهات الأشياء التى سبق أن مرت بخبرته وإرتبطت بأحداث معينة بشكل مفاتيح تذكرها لرؤية الإستاد الرياضى بالزمالك قد يذكرك بشكل الإستاد الرياضى فى الأسكندرية والذى سبق أن مر بخبرتك مشاهدتك له .

ولهذا النوع أهمية خاصة فى أى عملية تعليم حيث يقوم الإنسان بعديد من المقارنات التى تقوم على تذكر العلاقات المتشابهة فى المادة المتعلمة .

### ٣ - الإرتباط بالتضاد :

يشبه فى محتواه الإرتباط بالتشابه ولكن عند حدوث الإرتباط بالتضاد فإن الإنسان يدرك العلاقة بين الشيء ونقيضه تماماً حيث يسهل عملية تذكر المعلومات . فتذكر الإلكترون السالب الشحنة يرتبط بتذكر البروتون الموجب الشحنة وتذكر عملية الهدم يذكرنا بعملية البناء وهكذا يمكن أن ترتبط المعلومات التى تقع فى علاقة التضاد فيما بينها .

### ٤ - الإرتباط عن طريق الأثر :

وجوهر هذا الإرتباط هو أن كل موقف إدراكى أو كل إدراك لموقف ما يترك

أثر فى المخ وذلك الأثر يعكس بناء أو تركيب الشيء المدرك . وخلال الفترة الزمنية التى تنقضى بين عملية التذكر والإستدعاء فإن الأثر يعانى بعض التغيرات فى الإتجاه الذى يجعل البناء أكثر تماسكا . ولذلك إذا كان الموقف الأسمى يحتوى على شكل بنائى لأبعاد يتضمن بعض عدم التماثل ، فالأمر سوف يميل لأحد الإتجاهين : إما أن ينحو إلى تقليل عدم التماثل ، أنه سوف يقويه ويشكله ، ذلك لأن الخصائص التركيبية للأثر سوف تجبره على أن يتحرك إما إلى الإتجاه الأسمى أو إلى الإتجاه الأدنى وهذا التفسير قدمه كوفكا سنة ١٩٥٣ .

### قياس الذكاء

هناك ثلاث وسائل أساسية يستخدمها علماء النفس لقياس الذاكرة (أ) الإسترجاع . (ب) التعرف . (ج) إعادة التعلم .

### الإسترجاع :

هو طريقة مألوفة لدى جميع الطلبة الذين يكون عليهم أن يؤدوا إمتحانا من نوع المقال . فمثل هذا الإمتحان هو فى الواقع مثال لإختبار الإسترجاع . فالإسترجاع من الشخص أن يتذكر ما سبق أن تعلمه ، وذلك عن طريق إستدعاء الإستجابات الصحيحة .

والإسترجاع يختبر بسهولة . ففى أحد أنواع التجارب المسماة ( تجربة الإسترجاع الحر ) يعرض على الأفراد قائمة من البنود التى سيختبرون فيها فيما بعد مضى بعض الوقت يطلب منهم أن يسترجعوا أكبر عدد ممكن من البنود ، بأى ترتيب يرغبون فيه وتحسب درجة الإسترجاع بالنسبة المئوية للبنود الصحيحة .

### التعرف :

هو عبارة عن تمييز تلك الأشياء التى سبق للفرد أن رآها أو تعلمها ، من تلك التى لم يسبق له أن رآها أو تعلمها . وهذا هو ما نفعله عندما تأخذ إمتحانا من نوع الإختبار من متعدد . والتعرف هو ما يحدث عندما نرى أن شخصا ما يبدو مألوفاً جداً لدينا ولكننا لا نستطيع أن نذكر اسمه .

ولقد قام روجر شبرد Roger Shepared بعدد من التجارب ليقرر إلى أى حد يمكن للأفراد أن يتعرفوا على مثيرات سبق لهم أن رأوها . وفى إحدى هذه التجارب وزعت على الأفراد بطاقات عليها ٤٥ كلمة . وكان على الأفراد أن يراجعوا هذه المجموعة من البطاقات كل بحسب سرعته . وبعد ذلك كان كل واحد منهم يختبر فى

٦. زوجا من الكلمات : إحدى هذه الكلمات فى كل زوج كانت من تلك الكلمات التى دوت على البطاقات التى قام بحفظها ، فى حين كانت الكلمة الأخرى جديدة ( مشتقة ) . وكان المطلوب من الفرد أن يتعرف على الكلمة فى كل بطاقة . ولقد إستطاع الأفراد المشتركون فى هذه التجربة أن يتعرفوا على عدد مدهل من الكلمات . ففى المتوسط كانت نسبة ٩٠٪ من التعرف صحيحة .

### إعادة التعلم :

هو مقياس للإحتفاظ لا يستخدم عادة فى المواقف المدرسية وإختبار مدى تأثير إعادة التعلم ، يطلب من الفرد أولاً أن يحفظ شيئاً جديداً ، وليكن مثلاً قائمة من المقاطع الصماء وبعد فترة راحة - قد تتراوح بين ثوان قليلة وسنوات قليلة - يطلب منه أن يعيد حفظ هذه المادة . ويعتبر النقص فى الوقت المطلوب لحفظ القائمة مرة ثانية أو النقص فى عدد الأخطاء أو النقص فى عدد المحاولات اللازمة للحفظ وعلامة على إستمرار الإحتفاظ ، وإعادة التعلم مقياس حساس ، وقد يظهر فى بعض الأحيان أثراً للذاكرة حتى فى الأحوال التى لا يبين فيها المقياسان الأخران أثراً على الإطلاق .

### الانسيس الفسيولوجية للتذكر وتخزين المعلومات

تشكل الأثار Traces المختلفة للعمليات العصبية الحادثة بالقشرة المخية وتكوينها بالنصفين الكرويين كنتيجة لمرونة الجهاز العصبى والأصول الفسيولوجية لميكانيزمات التذكر .

فأى مؤثر خارجى يرتبط بأى نشاط نفسى يؤدى إلى حدوث عملية عصبية نوعية تقوم على أسس عملية الإستثارة أو الكف للنشاط العصبى تترك أثراً فى صورة التغيرات الوظيفية التى تسهل إنسياب العمليات العصبية عند تكرار مرور الفرد بالخبرة المراد تذكرها أو عند تكرار ظهور المثيرات المفتاحية التى تعمل على إستدعاء ما تم تعلمه .

وعمليات التذكر تتطلب عمل أجهزة المراكز العصبية دون وجود المثير ذاته والذى أدى مسبقاً إلى وجود أثر فسيولوجى عصبى يشبه فتح ممر عصبى معين يرتبط بتذكر شىء ما والتكرار الدائم والمدعم يعمل على تعبيد تلك الممرات العصبية بشكل يسهل فيما بعد إستدعاء تلك المعلومات المخزونه ( التخزين يتم بشكل كهربائى كيميائى معقد وفقاً لشفرة خاصة ) .



وإدراك الأشياء والظواهر الخارجية تقوم على أسس فسيولوجية للنشاط المعقد لعديد من الخلايا العصبية بالدماغ ( النصفين الكرويين ) والتي يتكون بينها إرتباطات زمنية يمكن إستدعاؤها بمفاتيح ( مثيرات خاصة ) ، عن طريق ميكانيزمات التذكر .

وتخضع تلك الإرتباطات العصبية إلى نظام نوعى دقيق وليس مجرد عشوائية لنشاط الخلايا العصبية ويؤدى التدعيم المتكرر لتلك الإرتباطات العصبية وردود الأفعال المرتبطة بها إلى تكوين نظام ثابت نسبيا يوصف بالمرونة ويشمل قاعدة الذاكرة .

إذن فوجود تلك الإرتباطات العصبية الزمنية هو الذى يجعل حدوث ميكانيزمات الذاكرة ممكن خصوصاً تحت أثر فكرة مثيرة أو غيرها من المثيرات ( داخلية أو خارجية ) فإستثارة جزء ما فى القشرة المخية بالدماغ Brain تمر عبر المرات " الأثار العصبية " Neural traces السابق تكوينها إلى أجزاء أخرى كانت قد إشتكت وإرتبطت فى تخزين المعلومات حيث يتكون فى وعينا صورة Image خاصة ترتبط بتلك المعلومات أو الأشياء والظواهر .

وعملية إستدعاء المعلومات من الذاكرة لا يتم فقط بإستثارة نظام الإشارة الأول ( جميع الحواس ) بل أيضا بمثيرات نظام الإشارة الثانى أى إستخدام الألفاظ والمفاهيم كإشارات خاصة ترتبط بشفرة ولغة عصبية معقدة تؤدى إلى حدوث التذكر .

ويتوالى إلى خبرات الفرد أو تعلمه لمواقف جديدة ومواد أخرى فإن تلك الميكانيزمات العصبية لا تعد ثابتة أو إنها تكرر بنفس الأسلوب وإنما يحدث تعديل لها حيث إعادة تنظيم الخبرة وبالتالي حدوث ميكانيزمات عصبية جديدة يمكن أن تكون هى الأخرى ( الأثار العصبية ) مواد البناء لتخزين معلومات جديدة أى يتكون بناء منظم من المعلومات المشفرة - نطلق التذكر بأنواعه وميكانيزمات المختلفة .

وهنا يجب أن نلفت النظر إلى حدوث ظاهرة التعميم يمكن أن يتذكر الفرد أن وخز أى جسم مديب يؤدى إلى الألم وليس فقط المسمار . أى حدث تعميم تأثير الألم المتسبب عن المسمار على جميع الأشكال المدبية والتعميم دور هام جداً فى عمليات تعديل وانتقال الخبرة .

### الميكانيزمات العصبية للتذكر

وقد يخطئ الدارس إذا حاول تصور أن الذاكرة الإنسانية هى وظيفة واحدة

- ١٨. -

ترتبط بتذكر شيء . فتذكر أبسط المعلومات يتطلب إشترك عديد من العمليات العصبية العليا . ويمكن لعالم النفس الفسيولوجي أن يتحدث عن ثلاثة أنماط للذاكرة هي :

١ - ذاكرة ترتبط بالأثر المباشر للمعلومات الحسية ( تذكر بصري ، سمعي نوقى )

٢ - الذاكرة ذات المدى القصير .

٣ - الذاكرة طويلة المدى ، وقد توجد أنماط أخرى كثيرة غير معروفة للذاكرة .

شكل ( ٢٥ )

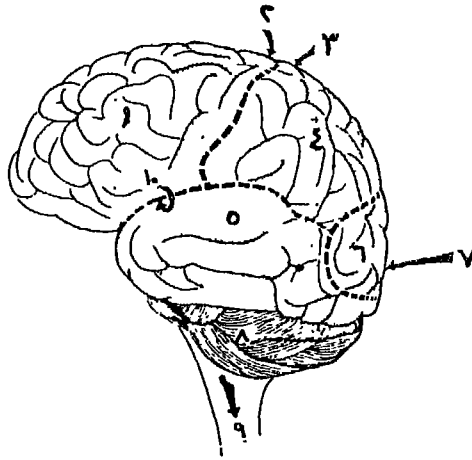
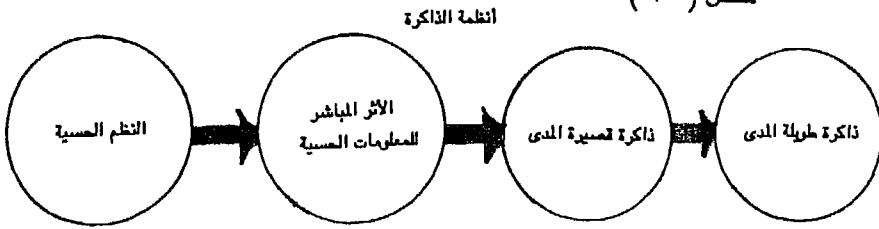

- ١ - الفصوص الجبهية .
- ٢ - منطقة التنظيم الحركي .
- ٣ - التنظيم الحسي .
- ٤ - ٥ المناطق الجدارية .
- ٦ - الأجزاء المؤخرية .
- ٧ - منطقة الرؤية .
- ٨ - المخيخ .
- ٩ - الطريق المؤدى إلى الحبل الشوكي .
- ١٠ - منطقة السمع .

## أولاً من الأثر الحسى المباشر للذاكرة بعيدة المدى

يبدأ تخزين المعلومات بالأثر الحسى المباشر عن طريق أعضاء الحس حيث تكون عملية التذكر دقيقة للغاية فالإنسان الطبيعى يمكنه أن يتذكر الألوان بدقة ورائحة الأشياء كذلك ، وإحتفاظ بالأثر الحسى الوقتى المباشر يترواح فى حدود من ١ - ٥ من الثانية . ويؤدى التعلم إنتقال المعلومات من الذاكرة الحسية إلى الذاكرة قصيرة المدى وإذا ما إستخدمت تلك المعلومات بكثرة تنتقل للذاكرة بعيدة المدى ، ويمكنك أن تفعل ما يلى :-

١ - أخط على طول اليد بأربع أصابع معا ثم تتبع إحساسك المباشر لكل أثر على اليد ثم إنتبه كيف يختفى هذا الإحساس . فأولاً يحدث لديك إحتفاظ مباشر عن الإحساس الواقعى لخطبات الأصابع وبعد ذلك يتبقى شىء ما فى الذاكرة يرتبط بهذه الآثار المباشرة .

٢ - إغلق عينيك ثم إفتحها لبرهة وإغلقها ثانية وتتبع بعد ذلك الصورة المرئية تجد إنها متبقية فى مخيلتك لفترة زمنية واضحة المعالم ثم تزول بالتدرج .

٣ - إستمع إلى أى صوت ( مصدر صوتى ) وليكن صفارة ولاحظ كيف يختفى الصوت من وعيك بالتدرج .

٤ - إفرد ذراعيك ثم ضم أصابع اليد لفترة وإفرد أصبعين ثم أعدهما إلى قبضة اليد وتتبع الأثر المتبقى للإصبعين فى مخيلتك لوهلة زمنية بسيطة جداً بعد عودة الإصبعان إلى قبضة اليد .

٥ - حرك قلم رصاص إلى الأمام والخلف أمام العينين وأنظر أمامك لحركة القلم للأمام والخلف إنتبه إلى الشكل اللحظى الذى يتبع حركة القلم .

وهذا النموذج الأخير يوفر لك مدى الفترة الزمنية البسيطة التى يستمر خلالها رؤية الأثر الناتج عن حركة القلم ، لكى يمكن الإحتفاظ بشكل مستمر لتتابع حركة القلم لابد من عمل ١٠ دورات كل ٥ ثوانى وهذا يعنى أن القلم يمر ٢٠ مرة أمام عينيك خلال ٥ ثوانى " ٤ مرات فى الثانية " وهذا يعنى أن الأثر البصرى يتبقى أو يستمر فقط لمدة ٢٥ ثانية ( ٢٥٠ مللى ثانية ) . وتلك البارامترات المباشرة للمعلومات البصرية مرتبطة إرتباطاً وثيقاً بخصائص زمن الرجع ReactionTime للنظام البصرى بالمخ .

### تراكم ( تخزين ) المعلومات

وعلى الرغم من الأبحاث الهائلة على مدى السنين السابقة فى هذا القرن ، إلا

أن مخ الإنسان ما زال يشكل سرّاً خفياً من أسرار علم النفس وعلم الكيمياء .  
 والأبحاث التشريحية للمخ توضح أنه ينقسم إلى أجزاء عديدة متنوعة  
 ومتخصصة الوظائف . وإذا نظرنا للمخ من أعلى فإننا نشاهد تكوينه من جزئين  
 بينهما فاصل ( محطة توزيع ) Corpus Collosum يطلق عليهما بالنصفين  
 الكرويين ( الشمالي ، واليميني ) والطبقة العليا للنصفين الكرويين تسمى بالقشرة  
 الدماغية وهي ذلك الجزء عالى التخصص - المراكز العصبية العليا .  
 والأجزاء المتنوعة تختلف لأول وهلة تشريحاً ولذلك فلكل جزء إسم خاص به ،  
 ( شكل ٢٥ ) فى الأمام تقع الفصوص الجبهية ومن الجانب تقع الأجزاء الجدارية  
 Parietal والصدغية Temporal ومن الخلف تقع الأجزاء المؤخرية Occipital .  
 والمخ تشريحاً متمائل فكل من هذه الأجزاء توجد فى أزواج ، واحدة فى كل  
 نصف من النصفين الكرويين إلا أن التماثل كبقية أجزاء الجسم ليس كاملاً ، لأن  
 نصف الكرة الشمالى عادة أكبر بقليل عن نصف الكرة الأيمن .  
 وإكتساب معلومات أو خبرات غالباً ما يكون مصحوباً ببعض التغيرات  
 التركيبية العصبية أو الكيمائية الحادثة فى المخ . فالخلايا العصبية القشرية  
 بطريقاً ما تغير طبيعة الإستجابة الصادرة وكرد فعل للأحداث الخارجية التى  
 يحاول الإنسان تذكرها ومعرفتها ولكن كيف يحدث ذلك وما هى طبيعة تلك  
 التغيرات ؟

للإجابة عن هذا السؤال طرحت عدة نظريات فى هذا الصدد ، إلا إنها جميعاً  
 تحمل طابع الإستنباط والإستدلال المنطقى أى أن التجربة العملية ما زالت قاصرة  
 أو غير كافية لأن تعطى إجابة شبه قاطعة فى هذه العمليات الخاصة بالتذكر ومع  
 ذلك فمعرفتها ضرورى جداً لحل هذه المشكلة حيث لا توجد معلومات أخرى فى هذا  
 الموضوع .

### نظرية الدوائر العصبية للذاكرة

وفى هذا الرأى يوجد إجماع من قبل الباحثين فى هذا الموضوع على أن  
 التخزين الثابت للمعلومات يرتبط بتغيرات كيميائية أو تغيرات تركيبية ( علاقات  
 عصبية خاصة ) تحدث فى المخ .  
 ومن الناحية العملية تقريباً يجمع غالبية الباحثين على أن النشاط العقلى  
 المباشر للمخ وعمليات الوعى كذلك عمليات الذاكرة سواء كانت بالأثر المباشر

- ١٨٣ -

الحسى أو بعيدة المدى أو قصيرة المدى تتم عن طريق دوائر النشاط الكهربى اقشرة الدماغ .

وهذا يعنى أن تلك التغيرات الكيميائية أو التركيبية المرتبطة بالتذكر يجب أن تؤثر بطريق ما على النشاط الكهربى .

وفضلاً عن ذلك ، إذا كانت أنظمة التذكر الحسى المباشر هى نتيجة النشاط الكهربى للجهاز العصبى فإنه من الممكن بناء دوائر عصبية قادرة على تحقيق أثر الذاكرة ولنبدأ بتوضيح دائرة يمكنها أن تتذكر :

المطلب الأساسى لدائرة عصبية ترتبط بالذاكرة ينحصر كما هو الحال فى الفعل الإلكترونى فى إدخال المعلومات والمادة المراد تذكرها بحيث يمكن الإحتفاظ بها بعد إنقطاع عملية الإدخال حيث أنه فى الإحتفاظ بالمعلومات يكمن جوهر الذاكرة كذلك فإن دائرة الذاكرة يجب أن تتصف بالقدرة على الإنتقاء .

وهنا يجب أن تستجيب الذاكرة لدخول بعض المعلومات دون غيرها . وفيما يلى نبدأ بتوضيح بعض الدوائر العصبية البسيطة التى يمكن إعتبار أن لها ذاكرة .

### الدوائر العصبية :

تقوم الخلية العصبية بتوصيل النبضة الكهربائية حيث تمر من جسم الخلية عن طريق محورها إلى جسم الخلية التالية . ويطلق على مكان المحور بالخلية التالية وصلة سينابسية Synapse ويمكن أن تحدث آلاف الإلتامسات المتشابهة بجسم خلية واحدة .

والشكل يوضح أن النيرون الرئيسى على هيئة دائرة يخرج منها خط مستقيم حيث تمثل الدائرة جسم الخلية ، أما المستقيم فيمثل محور الخلية الذى يوصلها بخلية أخرى .

ويوجد نوعان أساسيان من الوصلات العصبية ، الأول ويطلق عليه بالوصلة العصبية الإستثارية وهو عبارة عن وصلة عصبية تقوم فيها النبضة العصبية الآتية لها من المحور بإستدعاء نبضة أخرى ( إجابة ) للخلية العصبية الثانية التى توجد على الجانب الآخر من الوصلة ، وهذا يعنى أن توصيل تلك الإستثارة يتم على مستوى الوصلة العصبية إلى الخلية التالية والثانى أى الوصلة العصبية الكافة Inhibitive يعمل على كف أو عدم توصيل الإستثارة كما هو موضح بالشكل .

وحتى تتم الإستثارة لابد من وجود عدد كافي من تلك النبضات الكهربية حيث أن نبضة واحدة لا تكفى . والغرض الفهم والتوضيح نجعل الحديث يدور عن نبضة كهربية واحدة تعمل على إستدعاء نبضة للخلية التالية .

ولكن كيف يتم تخزين الأثر العصبى ، وليكن من النوع الحسى فى الذاكرة ؟

للإجابة على هذا السؤال نفترض أن الإنسان قد عرض عليه عزبان محدد

بالحرف (A) يلى عملية العرض نوع من التعرف على الصورة الإدراكية لهذا العنوان حيث يستطيع الفرد تمييز الفروق القائمة بين عناصر هذه الصورة بدرجات مختلفة وأنه قد تم التعرف على الحرف (A) فعند عرض هذا الحرف فإن الجهاز

العصبى يمكن أن يستجيب لهذا المثير (A) على الأقل بثلاث طرق :

١ - فمن المحتمل أن تستجيب خلية عصبية محددة لظهور كل حرف من الحروف ، لذلك فإن نظام التعرف على الصيغة ( صورة Image ) أو الذى سبق له إكتشاف وجود الحرف (A) يعمل على أن يستجيب ذلك الكاشف Detector

للحرف (A) . (I)

٢ - وقد يستجيب لكل عنصر من عناصر المجال الإدراكى للشئ مجموعة خاصة من الخلايا العصبية ، فعند إختفاء الحرف (A) يستجيب تركيبية خاصة من مجموعة الخلايا العصبية لتخبر عن غياب الحرف (II) .

٣ - ومن الممكن أن يكون لكل حرف شفرة خاصة مسئولة عن معرفته وإستدعائه ، إذن فالحرف (A) طبقاً لذلك يتجدد بنظام محدد لتفريغ الشحنات العصبية (III) وما هو عام فى هذه الأنظمة الثلاثة هو لابد من وجود طريقة ما تؤدي لتذكر هذا الحرف وتلك الطريقة لابد وأن تعبر عن نظام .

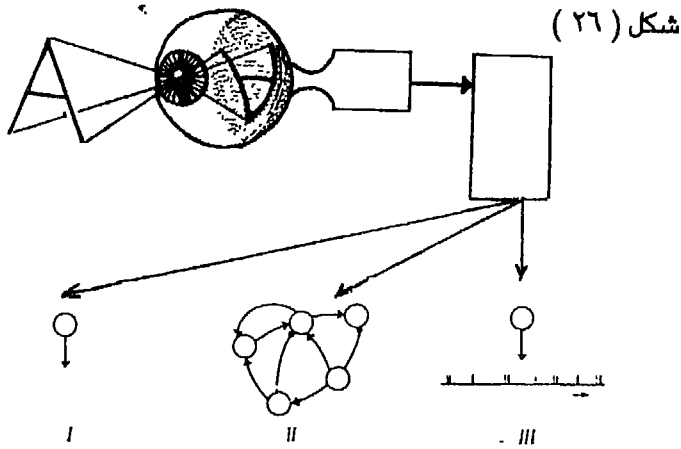

I - الخلية الواحدة II - مجموعة خلايا III - الشفرة الخاصة .

شكل ( ٢٧ )

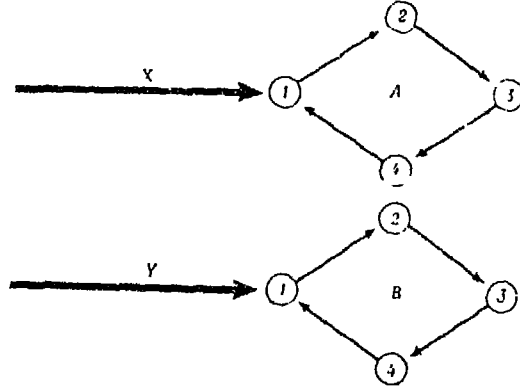

شفرة الحرف (A) والذي إرتبط به سابقاً ولكن كيف تحدث عملية التذكر ؟  
ولعرفة شيء ما عن هذه العملية المعقدة نحاول عرض توضيح لأبسط نموذج  
للذاكرة .

#### Reverbrative Cercutits

#### الدوائر الإرتدادية

وتعبر الدائرة عن أبسط نماذج الذاكرة وهي عبارة عن عروة مغلقة ،  
ولنفترض أن هناك مجموعات عصبية خاصة A : B ( شكل ٢٧ ) تقع في القشرة  
الدهاغية وأن الألياف العصبية X, Y تأتي من أنظمة التعرف على الصيغة  
( الصورة Image ) .

ولنفترض أنه في لحظة ما ظهرت لتلك الأنظمة إشارة ما من نوع الحسى  
( بصرى ، سمعى ، شمسى ) وعليه فإن إجابة تلك الألياف العصبية يمكن أن تطابق  
أى شفرة من الثلاثة إحتتمالات السابقة الذكر ، ويحدث الميكانيزم التالي :  
الإشارة التي تصل خلال الليفة العصبية .

تعبّر عن بداية تتالى الأحداث فى مجموعة الخلايا وعليه فإن الخلية (A)  
تستجيب لنشاط الليفة العصبية حيث تعمل بدورها على إستدعاء إستجابة خاصة  
من الخلية .

وتبدأ النبضات العصبية التحرك بجسم الخلية حيث تستدعى بطريقة دورية تفريغ شحنة كل نيرون . وعليه تدور الإستثارة لتغطي كل الدائرة ثم تبدأ الدورة من جديد . وبالتالي فإن تلك الدائرة الإرتدادية تعمل على إنعكاس الإشارة الحسية القادمة والتي تعمل على إستدعاء تتابع النبضات الكهربية الذى يظل باقياً مدة زمنية طويلة نسبياً بعد إنقطاع تلك الإشارة التى أدت فى الأصل إلى حدوث عمليات الإرتداد داخل الدائرة .

تلك الميكانيزمات الإرتدادية ( الإنعكاسية ) داخل العروة Loop هى فى حد ذاتها عبارة عن ذاكرة كهربية تخبر بحدوث نشاط فى الليفة العصبية (X) ، وينفس الطريقة المشابهة فإن أى نشاط فى العروة (B) عبارة عن ذاكرة كهربية تخبر عن الإشارة (B) ولكن هذا النشاط الإنعكاسي لتلك الدائرة والذى حدث تحت أثر الإشارة المستقبلية ويجب ألا يستمر إلى ما لا نهاية ، إذن ما الذى يؤدي إلى توقف هذا النشاط الإرتدادى وهنا أيضاً توجد عدة احتمالات :

الأول : هو تعقد الشكل الذى توجد عليه مجموعات الخلايا العصبية حيث يؤدي لتأثيرات خارجية بالنسبة لهذه المجموعات كمعلومات عديدة عند مداخل هذه الدوائر إلى خلل النظام الدورى لهذه النبضات .

الثانى : ظهور إشارات جديدة تماماً تتطلب إستجابة نفس المجموعات التى توجد فى حالة إرتداد . وبالتالي تعمل الإشارات الجديدة على كف النشاط السابق التى توجد عليه تلك الدوائر .

الثالث : عدم كفاءة نفس مجموعات الخلايا العصبية . فقد لا تؤدي خلية عصبية دورها على ما يرام أو كما ينبغي وبالتالي فهى غير قادرة على إستدعاء الخلية التالية لها .

الرابع : قد يتوقف النشاط الإرتدادى كنتيجة للإجهاد الكيمايى للخلايا العصبية ، أو للوصلات . ولهذا فإن النشاط الكهريائى الإنتقائى لعروة عصبية محددة يعمل على تحقيق الذاكرة قصيرة المدى التى تحتفظ بالمعلومات فترة ما . وكيف يمكن إذن بنفس الدوائر شرح الذاكرة طويلة المدى .

**ميكانيزمات التقوية :** Consolidation Mechanism

لكى يمكننا أن نقرر وجود نظام ما ، أى نظام لا بد من تحقيق شرط أساسى هو التأثير المتبادل بين العناصر التى يحتويها هذا النظام حتى يمكن الإحتفاظ أو



تخزين الآثار العصبية لفترة طويلة . فلا بد من حدوث علاقات التأثير المتبادلة بين الخلايا العصبية المسئولة عن نظام الذاكرة طويلة المدى .  
 وطبقاً لإحدى النظريات التي تكاد تحظى بإتفاق عام فإن التكرار المتعدد للنشاط الكهربى فى الدوائر العصبية يعمل على حدوث تغيرات كيميائية أو تركيبية فى الخلايا العصبية ذاتها ، وهذا بدوره يؤدى لظهور دوائر عصبية جديدة .  
 وعملية التغير فى الدوائر هذه يحدث فيها تشفير آثار جديدة فى الذاكرة ويطلق عليها مفهوم التقوية Consolidation وغالباً ما يحدث تقوية الأثر خلال فترة زمنية طويلة نسبياً . ووفقاً لهذه النظرية تتكون لكل آثار Traces محددة دوائر عصبية وتطابقها ، والنشاط الكهربى فى هذه الدوائر يعكس نشاطها المؤقت ، وهذا النشاط الكهربى المؤقت لهذه الدوائر يطلق عليه الذاكرة قصيرة المدى . وإذا ما إتصفت تلك الدوائر العصبية بالثبات والإستمرار النسبيين أطلق على تلك التركيبات الذاكرة طويلة المدى .

ويمكن أن نستخلص إذن ما يلى :-

الذاكرة بنوعها قصيرة أم طويلة المدى يمكن أن تؤسس على نفس العناصر العصبية ويكون الفرق بينهما هو أن الذاكرة القصيرة عبارة عن النشاط الكهربى المؤقت لمجموعة محددة من الخلايا العصبية فى حين أن الذاكرة طويلة المدى هى ذلك التركيب ثابت من العلاقات المتبادلة بين نفس مجموعة الخلايا العصبية .  
 ولما كانت عملية التقوية أساسية بالنسبة للذاكرة طويلة المدى ، فما هى الميكانيزمات التى تشترك فى تقوية دوائر الذاكرة ؟ ولكن الإجابة على هذا السؤال ترتبط بالإجابة على سؤال آخر ، ماذا نعنى بالتركيب الثابت للذاكرة ؟

وفى هذا الصدد يوجد إفتراضان أساسيان :

الفرض الأول : يقوم على نظام التفسير الكيمائى للذاكرة ، أما الثانى فيفترض ظهور وصلات جديدة Synapses مسئولة عن ثبات التركيبات العصبية فى دوائر الذاكرة ، وطبقاً للفرض الأول نعتبر أن الذاكرة طويلة المدى تنحصر فى تركيب الجزيئات البروتينية فى كل وصلة عصبية ، ويذهب بنا ذلك التحليل للتساؤل عن كيف يمكن للمعلومات الكيميائية التأثير على التوصيل السينايسى ؟

والإجابة تتمثل فى إحتمال واحد هو أن من خصائص النبرون Neuron إمكانية التأثير على توصيل المعلومات خلال الفراغ أو الشق السينايسى الذى

يفصل المحور عن جسم الخلية الأخرى وعليه فإن المعلومات العصبية تصل خلال هذا الشق بطريق كيميائي ، وصول نبضة عصبية إلى الوصلة العصبية يعمل على تحرير وسيط كيميائي نوعى فى هذا الشق ويؤثر على قابلية جسم الخلية للإستثارة .

فإذا كانت الذاكرة تختزن فى شكل كيميائى سواء كان فى الوصلة العصبية أو فى تركيبات عصبية أخرى تشترك فى تحرير الوسائط الكيميائية لأمكن لها ، أى للذاكرة تنظيم عمل الإتصالات السيناپسية .

الفرض الثانى : وطبقاً لبعض التصورات الأخرى فإن الذاكرة طويلة المدى يمكن أن تكون نتاج تكوين أو ظهور وصلات عصبية جديدة فإن صحت هذه النظرية فهذا يعنى أنه فى كل مرة يتعلم فيها الإنسان مادة جديدة أو يمر فيها بخبرة جديدة تحدث تغيرات داخل المخ .

وعموماً فإن تلك التغيرات وما يشابهها يجب أن تلاحظ عند الدراسة الميكروسكوبية للنيرونات ، وعملياً فإن تحقيق هذا المطلب صعب جداً بل فى حكم المستحيل ، حيث لا بد من ملاحظة خلايا عصبية حية تحت الميكروسكوب لحظة إستجاباتها على النبضات العصبية .

ومهما كانت طبيعة النظام المشترك فى تشفير الذاكرة طويلة المدى سواء كانت تغيرات كيميائية أو تكوين وصلات عصبية جديدة .

فالننتيجة واحدة ، هى أن الوصلة العصبية Synapse عبارة عن المكان الوحيد الذى يعاد تعديله ، وعليه فإن أى من النظريتين يمكنها تقديم صورة واضحة عن عملية الشفرات المختلفة مع تحفظ أن تلك الشفرات تحدث فقط فى خلايا عصبية محددة دون غيرها .

إذن فالوصلة العصبية تتغير بطريقة ما بحيث تستجيب الخلية العصبية فقط عند وجود تلك الإشارات أو المعلومات النوعية المهيأة لها . فإذا كان الأثر الذى تحتويه الذاكرة يرتبط بمجموعة من الخلايا العصبية الخاصة ، فإن الأمر يتطلب أن يكون تأثير النبضات القادمة يشمل إتصالات سيناپسية مختلفة . وحتى يتم تشفير الأثر على هذا النحو فإن كل التغيرات الحادثة فى الوصلات العصبية للخلايا المختلفة يجب أن تتم قريباً فى نفس الوقت بالنسبة لمجموعة الخلايا العصبية وأخيراً إن كان التذكر مرتبط بشفرة خاصة للتفريغ العصبى فلا بد من وجود

ميكانيزم يقوم بفك شفرة المعلومات المؤقتة . فمثلا يمكن للخلية أن تجيب فقط فى تلك الحالة عندما يصلها عدد ٢ نبضة عصبية بسرعة كل ثلث الأخرى بعد ذلك تحدث فترة سكون لمدة زمنية معينة ثم يصل للخلية نبضة واحدة ( تقريبا شبة ما يحدث فى نظام مورس للتلغراف ) .

وحتى تكون تلك الخلية أو مجموعة الخلايا حساسة فقط لهذه الشفرة لا بد من وجود دوائر خاصة للزمن ، تحدث فى التركيبات العصبية أو يظهر وسيط كيميائى ما غير معروفه طبيعته حتى الآن . ومهما كانت عملية التشفير عملية طويلة فإن الشئ الوحيد الذى لا يدع مجال للمناقشة هو أن الذاكرة قصيرة المدى بفعلها ذات طبيعة كهربية ، فالتذكر المباشر للأحداث يكون ممكناً بمساعدة الإجابات الكهربية على هذه الأحداث .

### بناء الذاكرة :

عرضنا فيما سبق معنى وأنواع وطبيعة الذاكرة كما إستوضحنا بعض الأسس العصبية والفسىولوجية للذاكرة ، ولكن لا يزال أمامنا تساؤل هام عن طبيعة بناء الذاكرة . هل أمكن التوصل إلى نموذج علمى يوضح خصائص النظام الذى يعكس بناء الذاكرة والذى تتمخض عنه مجموعة الوظائف الهامة للذاكرة كبناء ، يعرف تاريخ العلم فى مختلف فروعه المتعددة مفهوم النموذج فهناك نماذج بناء الذرة ونماذج بناء النواه ، وقد تأثر بذات المنهج العلمى علم النفس فى محاولته لوضع نماذج النشاط العقلى المعرفى بمعنى توضيح بناء القدرات العقلية للإنسان من خلال النموذج ، فهل هناك نموذج يوضح لنا بناء وطبيعة عمل الذاكرة ؟

منذ نهاية القرن التاسع عشر قدم وليم جيمس فكرته عن أن الذاكرة تحتوى على تنظيم ثنائى التقسيم dichotomous وقد تضمنت فكرة وليم جيمس وجود مركبتين للذاكرة ، تعبر الأولى عن الذاكرة الأولية وهى تماثل فى وجهة النظر المعاصرة الذاكرة القصيرة المدى وتعكس مدئ إحتوائها على تلك المادة التى لم تترك الوعى بعد . أما الثانية تمثل الذاكرة الثانوية وهى تماثل الذاكرة طويلة المدى فى النماذج العملية المعاصرة حيث تحتوى على تلك المادة التى لم توجد فى الوعى ولكن إستدعائها إلى الوعى عند الحاجة . وعلم النفس الموضوعى لا يقف عند مجرد طرح الإفتراضات وإنما يحاول أن يؤكد ما من خلال الأبحاث التجريبية الدقيقة وافترة طويلة بعد أن صاغ وليم جيمس إفتراضاته لم تكن هناك أية نتائج مادية

تدعم إفتراضاته عن طبيعة التقسيم الثنائى للذاكرة ، وقد أثبتت أبحاث العديد من الباحثين أمثال هرمان إبنجهاوس ، ماربوك ظاهرة الإستدعاء الحر لقائمة من الكلمات التى لا تتعلق كل منها بالأخرى ومن ثم فإن الكلمات التى توجد فى آخر القائمة يزداد إحتمال وجودها فى الذاكرة قصيرة المدى عند حدوث الإستدعاء الحر . كذلك أمكن تأكيد التقسيم الثنائى من بعض الأدلة الكلينيكية حيث أوضح ميلز سنة ١٩٦٦ تأثير الذاكرة عند أحد حالات مرضى الصرع الشديد بإزالة جزء من منطقة حصان البحر بالمخ حيث تم شفاء المريض من مرض الصرع . وبإعطائها إختبارات لأداء الذاكرة إتضح أنها لا تعاني أى مشكلات بالنسبة لإسترجاع الأحداث التى قد تم تعلمها قبل إجراء العملية حيث يمكن للمريض معرفة إسمه وعنوانه وجدول الضرب كما يتذكر بعض معلومات عن الحرب العالمية الثانية وهكذا . . . . . فإن تلك الدلائل الكلينيكية تؤكد ظاهرة التقسيم الثنائى للذاكرة .

وتظهر خصائص الذاكرة قصيرة المدى على وجه التحديد فى إختبارات مدى الذاكرة التى تحتوى عليها بعض إختبارات الذكاء . حيث يطلب من المفحوص إسترجاع مجموعة من الأرقام تعرض عليه لمدة ثوانى محددة تؤكد حدوث الذاكرة قصيرة المدى كما توضح هذه التجارب إمكانية قياس مدى الذاكرة قصيرة المدى ، أما عن الذاكرة طويلة المدى فإنها تظهر لدى الفرد عادة عندما يحاول إسترجاع معلومات مؤكدة عن المواد الدراسية الأساسية التى نعلمها فيما سبق كجدول الضرب مثلا أو بعض الأحداث التى حدثت له منذ شهور مضت فهو واقع ملموس لا يمكن إنكاره .

### عوامل بناء الذاكرة

عرفت مما سبق أن الذاكرة بناء يعكس خصائص لعملية نفس فسيولوجية إختراقية بمعنى إنها تمثل العمود الفقري للخصائص النفسية عند الإنسان والتى بدونها لا يمكن دراسة النفس البشرية ومن ثم فإن ذلك البناء يتوقف على عدة عوامل رئيسية أهمها ما يلى :

#### ١ - مادة التذكر :

تتأثر الذاكرة من فرد لآخر بنوع المعلومات والشكل الذى تقدم فيه هذه المعلومات . فمثلا تنظيمها فى صفوف يختلف عن تنظيمها فى شكل أعمدة يختلف عن تنظيمها فى جداول مصددة كذلك فإن الذاكرة تتوقف على حجم المادة

( المعلومات ) ومدى تناسبها مع زمن تعلمها ، كما أن تجانس المعلومات أو عدم تناسبها يؤثر على بناء الذاكرة وأخيراً فإن التعود ذاته على إستقبال معلومات من نوع معين يؤثر فى مدى تذكرها . وهنا فإن عامل المعنى يلعب دوراً هاماً بالنسبة للبالغين فى عملية التذكر .

#### ٢ - دور الممارسة :

وهنا نتحدث عن مدى تجزيئى المعلومات إلى عناصر متتالية أم محاولة التعامل مع المعلومات فى صيغة كلية حيث يفضل البعض الممارسات الجزئية بينما يتعامل البعض الآخر مع نظم المعلومات المتكاملة التى تشكل وحدة وظيفية بنائية ليس من السهل أن تعانى من الفقد فى المعلومات عند إنتقالها من مستوى تذكر إلى مستوى آخر .

#### ٣ - الموقف - الدافعية - رد الفعل الإنفعالى :

يصدف أن تتقابل فجأة مع أحد الأشخاص ثم تحاول بأسلوب إرادى أن تتذكر إسمه ولكنك قد تفشل فى معرفته وبعد توديعك له بفترة تتذكر إسمه وقد يكون كاملاً . وهنا يؤثر الموقف على مدى إستدعاء المعلومات . . . . كذلك قد تكون ممن بذلوا جهداً عظيماً فى إستيعاب مادة دراسية معينة ولكنك بسبب موقف رهبة الإمتحان لا تستطيع أن تستدعى ما تريده من معلومات وهنا يختلف الأفراد فى ردود الأفعال الإنفعالية حيث هناك من يستقبل الموقف بهدوء وتركيز وهناك من تستثار لديه حالة الإضطراب أو الخوف أو عدم التوازن الإنفعالى الذى يؤثر على إستدعاء المعلومات وجميع هذه الصفات إنما نكتسبها بسبب أخطاء أساليب التعلم والتربية . وأخيراً نجد أن عامل الدافعية - يؤثر على مدى تمسكك ببعض المعلومات فى أقصر وقت ممكن .

#### ٤ - دور الخصائص الفردية للفرد ذاته بالنسبة للذاكرة :

وهنا تظهر الفروق الفردية فى نمط الذاكرة السائد لدى الفرد فهناك من يعتمد على الذاكرة البصرية وهناك من يعتمد أكثر على الذاكرة المنطقية وهناك من يميل إلى تنظيم المعلومات بأسلوب الجدولة بينما الآخر إلى تنظيم المعلومات فى شكل نقاط متتالية . وهنا يظهر تأثير أسلوب التعلم على الذاكرة وأخيراً فإن هناك بعض المهارات العقلية التى تؤثر على الذاكرة . كإدراك علاقات التشابه مثلاً أو علاقات الإختلاف أو إستخراج بعض العلاقات المميزة لكل فكرة أو موضوع كما أن هناك

من يميل إلى الحدث والعلاقات المكانية والأسلوب التخليقي لإكتساب المعلومات بينما يميل الآخرون إلى الأسلوب التحليلي المنطقي الرقمي للمعلومات .

### نحو نموذج شامل لتوضيح عمل الذاكرة

في الصفحات القادمة سوف نقدم بإيجاز أهم النتائج التجريبية التي توضح ما تم الإتفاق عليه بين غالبية علماء علم النفس وعلماء الإلكترونيات والطبيعة والرياضيات حول طبيعة النموذج الذي يعكس بناء ووظيفة الذاكرة ولعدم إمكانية تغطية جميع جوانب النموذج في هذا المؤلف المتواضع فإننا سنكتفى فقط بعرض عام للنموذج ثم نحاول التعرض بشيء من التفصيل إلى الذاكرة البصرية والذاكرة السمعية لما لهما من أهمية خاصة ومكانة فريدة لنمو وبناء النشاط النفسى بصفة عامة فلا يمكن حدوث التعلم أو التذكر بدون وجود المعلومات البصرية والصوتية فهما يمثلان دعامة النشاط النفسى حيث تعرفنا فى الفصول الأولى على طبيعة العمليات النفسية وأوضحنا أهمية الحواس بالنسبة لبناء جميع العمليات النفسية .

والآن سنتعرف على نظرية شاملة بسيطة لكيفية عمل الذاكرة . هذه النظرية قد تم تطويرها على يد العديد من علماء النفس مثل نورمان Norman سنة ١٩٦٥ وقد تم وضعها بشكلها الكامل على يد كل من ريتشارد Richard وأتكينسون Atkinson سنة ١٩٦٨ ، سنة ١٩٧١ والشكل ٢٨ يوضح رؤية دقيقة للذاكرة وعملية الإخبار حسب هذه النظرية . والصناديق تمثل مخازن أو مستودعات للمعلومات ، والأسهم تمثل تدفق المعلومات من مكان إلى آخر .

شكل ( ٢٨ )

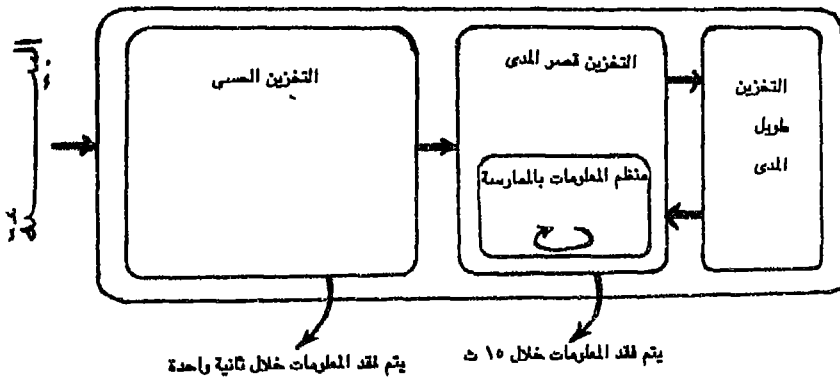

شكل ( ٢٨ ) يوضح رؤية دقيقة للذاكرة وعملية الإخبار حسب النظرية الشاملة

لعمل الذاكرة لريتشارد وأتكينسون

فى أى لحظة زمنية تكون أعضاؤنا الحسية محملة بكمية كبيرة من المعلومات الخاصة بالبيئة . فتدخل المعلومات من خلال إحدى الحواس إلى مخزن الحواس ( الذاكرة الحسية ) وهو ممكن أن يستوعب كمية كبيرة من المعلومات . ولكن هذه المعلومات سرعان ما تتبخر خلال ثانية واحدة أو أكثر . وعلى ذلك فإذا لم تنقل المعلومة من مخزن إلى آخر فسوف تفقد . وقد ركز علماء النفس أبحاثهم على الذاكرة البصرية Iconic Store ، والذاكرة السمعية Echioc Store .

### ١ - الذاكرة البصرية :

وهنا نبدأ بهذه التساؤلات . . . هل توجد ذاكرة بصرية ؟ وكيف تؤخذ المعلومات البصرية بواسطة العين ؟ وكانت الإجابة على هذه التساؤلات فى تجارب سبرلنج Sperling سنة ١٩٦٠ التى وضعت الأساس لعمل ليس فقط الذاكرة البصرية ولكن أيضاً الذاكرة الحسية بصورة عامة . ولكى تقترب من السؤال الثالث أطلب من صديقك أن ينظر خلال الحجرة أو المكان الموجود به ولاحظ عينيه أثناء ذلك ، فستجد أن العينين يثبتان لفترة وجيزة ثم يتحركان بسرعة لأخذ وضع آخر ثم يثبتان لفترة وجيزة أخرى . ثم يتحركان . . . ثم يثبتان .. وهكذا وتلك الفترات التى تثبت خلالها العينان تسمى فترات الثبات Fixations بينما تسمى حركات العين السريعة والتى تفصل بين فترات الثبات هذه بالقفات وتؤخذ المعلومات البصرية بالعين خلال فترات الثبات بينما تتوقف أساساً لسرعة كبيرة جداً عن طريق جهاز t-scope ويطلب من المفحوص أن يتذكر أكبر عدد ممكن من الحروف ، وكانت النتيجة إن مدى الفهم أو الإدراك كان يتوقف عند ٤ أو ٥ حروف فقط . وهذا إجراء سىء جداً ، لأنه من الملاحظ أن بعض الحروف قد نسيت تماماً ولكى نعالج هذه المشكلة فقد إقترح سبرلنج أسلوب جزئى للتذكر فى تجربته الأولى سنة ١٩٦٠ الموضحة بالشكل التالى :

تقديم أنظمة ذات ساعات .	يتبع عرض النظام فى الحال .
متغيرة من الحروف لمدة	إشارة صوتية تخبر المفحوص بأى صف
٥٠ مللى من الثانية .	يتذكره .
A D J E	( الصف الأعلى ) تردد عالى .
X P S B	( الصف الأوسط ) تردد متوسط .
N L B H	( الصف الأسفل ) تردد منخفض .

يحاول المفحوص أن يتذكر الحروف من الصف الصحيح المشار إليه ؟

### أسلوب التذكر الجزئي لسبرلنج

وفى هذه التجربة يتم عرض السلسلة للمفحوص ويطلب منه أن يتذكر فقط صف من أربعة حروف عن طريق نغمة ( تردد ) عالية أو متوسط أو منخفض وكانت النتيجة فى غاية الأهمية لأنها تبين وتقيس بدقة كمية المعلومات التى يتمكن المفحوص من إدراكها . كما إنها تتيح للمفحوص أن يتذكر كمية من المعلومات أكبر من أسلوب التذكر الكلى . ومن هنا تشير هذه التجربة إلى وجود مجال واسع من المعلومات البصرية التى يستقبلها المفحوص بنفسه . وهكذا تثبت هذه التجربة أن الذاكرة البصرية عريضة السعة .

وفى تجربة سبرلنج الثانية سنة ١٩٦٠ إستخدام سلسلة ذات سعة واحدة تعكس التجربة الأولى . وبينما كانت النغمة تعطى فى نفس الوقت الذى تظهر فيه السلسلة فى التجربة الأولى ( أى يكون وقت التأخير = صفر ) . نجد أن فرق التوقيت بين ظهور السلسلة وإعطاء النغمة الإشارية مختلفاً فى تجربة سبرلنج الثانية . وكانت النتيجة أن ثانية واحدة هى فترة الزمن التى تستغرقها الصورة لتتلاشى . وهكذا تثبت هذه التجربة وجود ذاكرة بصرية تتلاشى منها المعلومات خلال ثانية واحدة تقريباً .

### ٢ - الذاكرة السمعية :

رأينا أن عملية التذكر الجزئي لسبرلنج نجحت فى الكشف عن الذاكرة البصرية ولكن ما مدى نجاح هذا التكنيك بعد تعديله للكشف عن ظاهرة مشابهة عن المعلومات الصوتية .. !! وقد تم تعديل تكنيك سبرلنج سنة ١٩٦٥ بواسطة موراي Moray وأخرون كما تم تحسينه وتطويره سنة ١٩٧٢ على يد داروين ، وترفى ، وكرودر Crowder . وقد أثبتت التجارب أن المعلومات الصوتية تتلاشى من الذاكرة السمعية بالتدرج خلال أربع ثوانى . بينما كانت المعلومات البصرية تتلاشى من الذاكرة البصرية خلال ثانية واحدة تقريباً ( ٢٠٠ : ١٠٠٠ مللى من الثانية ) .

### ما هى نوع المعلومات المخزونة فى الذاكرة الحسية ؟

كانت الإجابة فى تجربة سبرلنج الثالثة سنة ١٩٦٠ فقد قدم للمفحوص سلاسل تحتوى على خليط من الحروف ، والأرقام . وطلب منه أن يتذكر الأرقام



عندما تكون النغمة عالية بينما يتذكر الحروف عندما تكون النغمة منخفضة . وكانت النتيجة أن المفحوص لم يستطع التمييز بين الحروف والأرقام . وهكذا تثبت هذه التجربة أن المعلومات المخزنة في الذاكرة الحسية هي معلومات خام أى لم تحلل إلى معانى .

### ثانياً: الذاكرة القصيرة المدى

#### Short-term Memory

وتلك الذاكرة تحتفظ بأى مادة متعلمة كما أن الإبقاء على المعلومات ليس هو إنعكاس كامل للأحداث الفعلية كما هو الحال عند المستوى الحسى ( النمط الأول ) وإنما هو ترجمة مباشرة لهذه الأحداث فمثلاً إذا قيل أمامك جملة ما فإنك لا تتذكر عدد الأصوات فى هذه الجملة بقدر ما تتذكر عدد الكلمات التى تحتويها تلك العبارة .

وهذا المخزن يسمى بالشعور Consciousness وهو يتميز بقدرة محدودة كما أن المعلومة فى هذا المخزن تفقد خلال ١٥ ثانية تقريباً وهى تستمر إلى فترة تختلف من شخص لآخر ومن الممكن تحقيق ذلك عن طريق التكرار . وتفترض النظرية أن للناس قدرة على إدخال أى معلومة فى Rehearsal buffer وبالتالي يجعل أى معلومة أخرى تتبخر من الذاكرة القصيرة المدى . والشخص يحدد أى معلومة تدخل وأى معلومة تتلاشى .

وهنا ندرك أن هناك فروقاً جوهرية بين تذكر شكل الأحداث نفسها وتذكر ترجمة هذه الأحداث بالمخ .

والمعلومات المختلفة كرقم تليفون أو إسم شخص ما يمكن بقاؤها وإحتفاظ بها فى هذا النوع من الذاكرة . وتكرار المادة المتعلمة مرات كثيرة يعمل على بقائها فترة أطول . والقدرة على حفظ المادة نشطة فى الذاكرة قصيرة المدى عن طريق التكرار المنظم لعناصر مكوناتها يعتبر إحدى الخصائص الهامة والأساسية لنظام الذاكرة .

فمعلومات النمط الأول لا يمكن تخزينها والإبقاء عليها إلا لأجزاء صغيرة من الثانية ( ٢٠٠ : ١٠٠٠ مللى من الثانية ) ، أما معلومات النمط الثانى طبقاً لقانون التكرار والممارسة والتعلم يمكن الإحتفاظ بها فترات تختلف من مادة لأخرى حسب طبيعة المعلومات المراد تذكرها .

### ما هي العمليات المتدخلية في الذاكرة قصيرة المدى ؟

هنا يظهر تساؤل . . . كيف نستدعي المعلومات من الذاكرة قصيرة المدى ؟ ومن المهم قبل أن نناقش عملية الإستدعاء ، أن نقوم بشيء من التمييز بين العمليات المحتملة . وهناك بديلان من العمليات سوف نتعرض لهما هنا : الأولى : هي عملية مسح متتابع Successive-scanning process والثانية : عملية تقابل . وسوف يساعدنا التشبيه التالي على فهم الفرق بين هاتين العمليتين . فإذا عرض على شخص ما بطاقة " البنت ذات القلوب " من مجموعة أوراق اللعب ( الكوتشينه ) ، فإنه يستطيع أن يتعرف عليها بسهولة ويقول " إنها البنت ذات القلوب " . كيف يفعل ذلك بهذه السرعة ؟ هل يقرر أولاً " إنها " بنت " ثم بعد ذلك إنها فئة القلب ( عملية مسح متتابع ) ؟ أم أنه يقرر أولاً " إنها قلب ( عملية مسح متتابع مرة أخرى ) ؟ أم أنه يقرر أولاً " إنها قلب ( عملية فحص متتابع مرة أخرى ) ؟ أم أنه يتعرف على البعدين معاً ( عملية تقابل ) ؟ حتى الآن لم نجب بعد على هذا السؤال بالذات ، ولكن المثال التوضيحي التالي ، سوف يساعدنا حتماً على توضيح الفرق بين عملية الفحص المتتابع وعملية التقابل .

ففي تجربة أجراها ستيرنبرج Strenberg كان يعرض على شخص ما مجموعة من الأشياء للتذكر ، وهي تحتوى عادة على مجموعة من الأرقام تتراوح بين رقم واحد وستة أرقام مثلاً ، وبعد ذلك بقليل يعرض عليه رقم ما ويطلب منه أن يقرر ما إذا كان هذا الرقم يدخل ضمن المجموعة التي حفظها . ويقوم الشخص بالضغط على أحد زرّين للإجابة على ذلك بنعم أو لا ، بأقصى سرعة ممكنة . ويقاس زمن الضغط موجهاً إلى العلاقة بين زمن الرجوع وحجم مجموعة التذكر كما لاحظ أن هناك علاقة موجبة بين زمن الرجوع وحجم المجموعة المتذكّرة فكلما زاد حجم مجموعة التذكر طال زمن الرجوع .

وتوحى نتائج ستيرنبرج أن عملية الإسترجاع في الذاكرة قصيرة المدى تتضمن عملية مسح متتابع ، بمعنى أن الشخص يقارن الرقم المطلوب الحكم عليه بكل رقم من أرقام مجموعة التذكر مقارنةً بتابعية ، وأن كلا من هذه المقارنات تأخذ نفس الوقت تقريباً .

### ثالثاً: الذاكرة الطويلة المدى

تؤكد الأبحاث وجود خلاصات جوهرية بين تلك الذاكرة وغيرها من الأنواع

الأخرى . فالمعلومات التي تتلوها يمكن تذكرها بشكل أو بآخر أما تلك التي تستقر وتمكث في الذاكرة فترة طويلة تتطلب وقتاً وجهداً معينين . كذلك فإنه من الصعوبة إسترجاع تلك المعلومات أو الأحداث التي مضى عليها زمناً طويلاً إذا ما قارناها بالأنواع الأخرى من الذاكرة .

وعلى ذلك يمكن وصف الذاكرة القصيرة بأنها مباشرة واضحة أما الطويلة المدى فإنها ذات جهد وصعوبة بالفتين .

وإذا سئلت مثلاً ما هي آخر الكلمات السابقة لهذا السطر ؟ فإنك يمكن أن تتذكر كلمة ( صعوبة بالفتين ) أما إذا سئلت ما هي أنواع الطعام التي تناولتها يوم الجمعة الماضي فإنك تجد مشقة في محاولة تذكر هذه المادة السابقة . والذاكرة طويلة المدى مهمة جداً بل هي عماد النشاط بأنظمة التذكر الأخرى .

فإذا كانت سعة الأنواع السابقة من الذاكرة محددة وواضحة فإن الحال يختلف تماماً في الذاكرة الطويلة المدى حيث يمكن القول عنها بأنها بلا حدود تقريباً . فهذا المخزن له قدرة غير محدودة على وجود المعلومة حاضرة وبإستمرار مثال : إسمك ، وجدول الضرب ، وأيام الأسبوع . . . . الخ .

وأهم المشكلات التي نقابلها عند الحديث عن الذاكرة طويلة المدى هي مشكلة البحث عن المعلومات المخترنة بها حيث حجمها الضخم ونظام التشفير بها من كم وكيف . وكلما مكثت المعلومة في المخزن قصير المدى فترة أطول فإنه من الممكن أن تنتقل إلى المخزن طويل المدى .

### ما هي العمليات المتدخلة في الذاكرة طويلة المدى ؟

تحتوى الذاكرة طويلة المدى على قدر كبير من المعلومات . فهي تحتوى على حقائق عن خبرتنا الشخصية مثل أحداث اليوم الذي تخرجنا فيه من المدرسة الثانوية أو ما فعلناه في نهاية الأسبوع الماضي . وهي تحتوى أيضاً على معلومات من نوع آخر تسمى بالمعلومات اللغوية . وفي بحث حديث قام به إندل تلفنج Endel Tulving إستخدمت عبارة ذاكرة لغوية لتشير إلى المعرفة المنظمة التي لدينا عن الكلمات ، والرموز اللغوية الأخرى ، ومعانيها ، وما تشير إليه ، كذلك العلاقات بينها ، والقواعد ، والمعادلات واللوغاريتمات التي تتعلق بها . هذه الملايين من البنود إن هي إلا جزء من الذاكرة بعيدة المدى ، ولا شك في إننا على مهارة كبيرة في الوصول إلى ذلك المخزن للحصول على الإجابة الصحيحة للعديد من الأسئلة

التي توجه إلينا . ولكن ما هي العملية التي تعيننا على الحصول على إجابة تطابق تماماً ما هو مطلوب من السؤال ؟

لقد طرح ج فريدمان و أ . لوفتاس J. Freedman and E. Loftus هذا السؤال بطريقة أدق على النحو التالي : إذا طلب من شخص أن يبحث في ذاكرته طويلة المدى عن أمثلة لنوع معين من الأشياء فهل يتضمن إسترجاعه هذا عملية فحص متتابع من نوع ما ؟ لكي يجيب فريدمان ولوفتاس عن هذا السؤال ، طلباً من بعض الأشخاص أن يأتوا بمثال لشيء يندرج تحت نوع معين مع مراعاة لبعض القيود . مثلاً : " أت بإسم فاكهة يبدأ بحرف " ب " ثم قاس المجران الزمن الذي يحتاجه الإسترجاع ويتضمن عملية فحص متتابع لأفراد النوع ، أى إذا كان الأفراد يملكون مثل هذا الواجب عن طريق القيام بفحص لأصناف من الفاكهة حتى يعثروا على صنف يبدأ بالحرف " ب " عندئذ فإن تسمية شيء يندرج تحت فئة كبيرة لابد وأن تأخذ وقتاً أطول مما تأخذه تسمية شيء يندرج تحت فئة صغيرة . بعبارة أخرى فإن تسمية نوع من الفاكهة يبدأ بالحرف " ب " لابد وأن يأخذ وقتاً أطول مما تأخذه تسمية فصل من فصول السنة يبدأ بالحرف خ . ولكن إتضح إن هذا الفرض لم يكن صحيحاً ، بمعنى أنه لم يكن هناك فرق زمني بين الحصول على شيء يندرج تحت فئة كبيرة و شيء يندرج تحت فئة صغيرة وعلى ذلك فقد إستنتج فريدمان ولوفتاس إنه أياً كانت العمليات التي تتدخل في الإسترجاع من الذاكرة طويلة المدى فإن هذه العمليات لا تتضمن فحصاً متتابعاً .

إن إحدى المشكلات الهامة في دراسة الإسترجاع من الذاكرة بعيدة المدى هي إننا لا نعرف على وجه التحديد كيف إكتسبت المادة المخزونة في هذه الذاكرة أصلاً . ولا نعرف كذلك ما هو تركيبها بالضبط ، أو كيف تنتظم . ولكي نفترض وجود ميكانيزم معين للإسترجاع ، بلزمننا إفتراض وجود تركيب معين نسترجع منه . وعلى سبيل التشبيه كيف نستعير كتاباً من مكتبة كبيرة ما لم نعرف كيف تنظم أو تصنف أو ترتب الكتب في هذه المكتبة ؟ فالتركيب إذن عامل أساسى في تحديد عملية الإسترجاع . ولحل هذه المشكلة إفترض الكثير من علماء النفس تركيباً معيناً وميكانيزم معيناً لتفسير عملية الإسترجاع . فإذا ما أيدت التجربة النظرية المقترحة فمعنى ذلك إنها تؤيد وجود التركيب والميكانيزم المفترض وجودهما وراء عملية الإسترجاع . أما إذا لم تؤيد التجربة النظرية فلا سبيل أمامنا للحكم على ما إذا

كانت النظرية أو التركيب هو الذى إفترض خطأ .

فما هو التركيب الذى إفترضه علماء النفس ؟ إفترض " فريدمان ولوفتاس " مكملين فى ذلك العمل الذى بدأه " الآن كولنز " و " روس كويليان " Allan Collins and Ross Quillian إن التركيب فى الذاكرة طويلة المدى هو تركيب ذو طبيعة هرمية ، أى أن المعلومات عن " الحيوان " تنقسم إلى معلومات عن الطيور ومعلومات عن " السمك " وأخرى عن " الطيور " تنقسم بدورها إلى معلومات عن طيور بعينها " كالكنارى " " الطيور الزرقاء " . وهناك إفتراض هام فى هذا النسيج وهو أن الخاصية التى تميز نوعاً بالذات من الأشياء تختزن فقط فى المكان من ذلك التنظيم الهرمى الذى يوجد فيه ذلك النوع . مثلاً الخاصية التى تميز جميع الحيوانات ، مثل خاصية إنها تأكل أو تشرب ، تختزن فقط عند المكان الذى يقع فيه " حيوان " . ومعنى ذلك إن الخاصية لا تختزن مرة أخرى عند الأماكن التى تقع فيها الأنواع المختلفة من الحيوانات ، ولو إنها أيضاً تأكل وتشرب . كذلك خاصية " الطيران " التى يتميز بها معظم الطيور تختزن عند " طيور " فقط وليس عند الكنارى أو الطيور الزرقاء أو أى فئة خاصة من الطيور . أما عند الكنارى أو الطيور فتختزن المعلومات التى تتعلق بجميع أنواع الكنارى مثل كونها صفراء مثلاً . هذا هو التركيب الذى إفترضه " كولنز وكويليان " .

## الفصل الحاد عشر المخ والنشاط العقلي المعرفي

المخ نظام معقد ، وبالتالي فهو يقوم بوظائف بالغة التعقيد والصعوبة ، ولا يصح أن ننسى دائماً العلاقة العضوية بين التركيب والوظيفة ، كما أوضحنا فإن المخ هو عضو النشاط النفسى لأن الأخير لم يظهر إلا كخاصية اذك العضو الراقى - المخ The Brain وفى العصر الحديث تعتبر لغات المخ والأبحاث الخاصة بدراسة عملية تشغيل المعلومات بالمخ تؤكد أنه ما من نشاط نفسى أو خبرة تعليمية أو علاقات إجتماعية إلا ولابد وأن تتحول إلى معلومات خاصة يتم تخزينها وتشغيلها فى المخ والأهم من ذلك بكثير هو أن المخ كنظام يحتوى على الآلاف من تلك النظم يمكنه لما له من مرونة عالية أن يتحكم فى المعلومات وقد تم عرض نظرية التحكم الذاتى كمبدأ عام تقوم عليه الأبحاث الحديثة فى مختلف فروع العلم .

وعندما تستمع إلى رأى بقول أن الذكاء موروث يبدو لنا أن الوراثة تنقل معلومات نوعية للأجيال اللاحقة ؟ وأعنى هنا بالتساؤل الآتى ؟ هل يولد الإنسان بمخزون من المعلومات كالحساب والجبر والشعر واللغة الإنجليزية ؟ أم أن هذه المعارف مكتسبة يتم تعلمها ؟ والأبحاث التى تجرى فى هذا الصدد لدراسة أثر الوراثة ؟ ينقصها عامل هام جداً يتعلق فى إننا لا نقيس الذكاء Intelligence من خلال معطيات أو أداء وراثى بحت ولكننا بما لا يدع مجال لأى جدال كنا نقيس الذكاء فإنما نستخدم مقاييس تعتمد فى معلوماتها على البيئة بصفة أساسية أى أن أداء الأفراد على هذه المقاييس مرتبط بنوع المعلومات ونوع التربية والبيئة التى عاشها هذا الفرد . وسرعة تشغيل المعلومات داخل المخ يتوقف على نوع تلك المعلومات التى تأتى من البيئة الداخلية له أو البيئة الخارجية كما تتوقف على طبيعة العلاقات المؤقتة التى تنشأ بين الوصلات العصبية المختلفة وكل ذلك يحدث فى البعد الفراغى أى يتوقف أيضاً على العلاقات الفراغية لأجزاء المخ المختلفة إذا فماذا تعطى الوراثة ؟ لا يمكن أن تعطينا الوراثة معلومات نوعية متخصصة ترتبط بأى أداء عقلى إلا أن البعد الفيولوجينى لتطور النشاط النفسى ورقية يثبت أن مخ الإنسان له بناء يختلف فى دقته وتنظيم علاقاته عن أى كائن آخر وبالتالي فإن هناك معلومات مورثة توضح تاريخ حياة النوع . والحديث عن الأخير هذا يوجب معرفة تاريخ حياة الفرد وهو البعد الأوتوجينى وهنا نتحدث عن المعلومات الوراثية التى

- ٢٠١ -

تنتقل بتفاعل المكونات الوراثية لكل من الذكر والأنثى لتعطى لنا فرداً سوف تكون له القدرة على إستقبال وتشغيل المعلومات النوعية المتخصصة فالوراثة تعطى ذلك الإستعداد التركيبى البنائى الذى يؤثر بدون شك على إستقبال وتشغيل المعلومات بداخل المخ فيمكن أن تكون الوراثة سبباً فى مرونة الإتصالات العصبية داخل المخ ويمكن أن تكون سبباً لحركتها كما يمكن أن تسبب الحصول على عكس هذه الصفات حيث الصلابة وعدم الحركة والتعلم كعامل عام مشترك يأتى من خلال البيئة التربوية الخاصة لابد وأن يسهم فى تعديل تلك الخصائص العصبية فى حدود معرفة وكما نعلم جميعاً أن الفرق بين الأبله والعبقرى هو فرق فى درجة النشاط العقلى لا فى نوع النشاط ذاته إذا لو سلمنا مسبقاً بأن هناك أرضية كيميائية فسيولوجية عصبية لأى نشاط نفسى سوف نقرر أن نوع النشاط هذا واحداً عند جميع أفراد نفس النوع فإذا كان الحديث من النوع الإنسانى فإن معطيات علم الفسيولوجيا والأعصاب والكيمياء الحيوية تؤكد وحدة الأنشطة العصبية البيولوجية عند الإنسان فمن أين تأتى لنا تلك الفروق الفردية individual differences والفروق إما أن تكون فى نوع الصفة أو فى درجة وجود الصفة والتي تحددها من خلال مقاييس مختلفة يعكس محتواها نظم المعلومات الصادرة من العالم الخارجى ( علاقات لفظية - أشكال - رسومات - أداء بسرعة خاصة - إدراك علاقات مكانية فى أشكال خاصة - أرقام وما إلى ذلك من جميع أنواع المعلومات غير الوراثة ) . إذا وجود الأطفال فى بيئات ونوعيات مختلفة من المعلومات من جانب وطريقة توصيل تلك المعلومات من جانب آخر ، تقع بتغييرات داخلية فى العلاقات العصبية بالقشرة الدماغية (cerebral cortex) ويحدد لنا علم الإلكترفسيولوجى درجة وطبيعة هذا التغير الحادث فى العلاقات العصبية وذلك من خلال فهم وتفسير تلك المعلومات التى نحصل عليها من رسام المخ الكهربائى :

تتضارب النتائج التى يحصل عليها الباحثون فى مجال الظاهرة النفسية من إختلاف الأصول النظرية التى تشكل فروض البحث من جهة وبسبب التنوع الهائل فى المداخل الميتودولوجية فى معالجة الظاهرة موضع الدراسات . وبعد أن إكتشف العلماء ( برجر سنة ١٩٢٩ ، جيبس سنة ١٩٥٣ . سنة ١٩٥٨ ) الطرق المختلفة لتسجيل النشاط الكهربائى للمخ عندما يوجد فى حالات وظيفية مختلفة إستطاعوا أن يتوصلوا إلى خريطة عالمية عرفت بنظام ( ١٠٪ - ٢٠٪ ) وفيه يتم تحديد

- ٢٠٢ -

المسافات الدقيقة التي توجد عندها بدقة بالغة المواقع المختلفة للمراكز العصبية العليا (higher nervous Centers) والشكل الآتي يوضح رسم تخطيطي لتلك الخريطة (شكل ٢٩) .

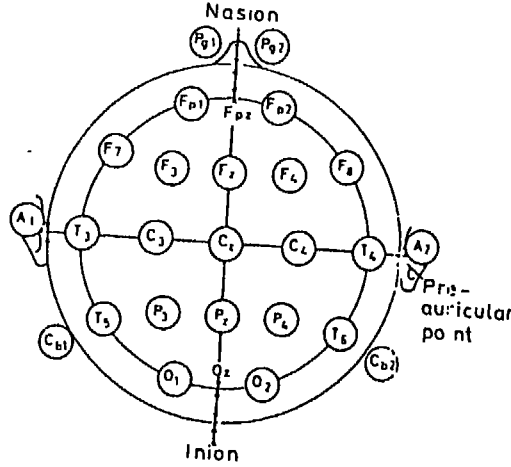

شكل ( ٢٩ )

يوضح أماكن وضع الأقطاب على فروة الرأس طبقاً للنظام الدولي  
(١٠ - ٢٠٪)

وتعتمد فكرة تسجيل النشاط الكهربى للمخ على أن هناك تغييراً كهربياً يحدث بالمخ عندما يمارس الفرد أى لون من ألوان النشاط النفسى ويمكن قياس درجة تغير النشاط الكهربى بمعرفة فرق الجهد بين أى نقطتين على فروة الرأس حسب نوع وهدف الدراسة ويقاس فرق الجهد هذا بالميكروفولت حسب مفتاح المعايرة على جهاز رسم المخ ، و فرق الجهد هذا يدل على مقدار سعة الموجة التي نحصل عليها من النشاط التلقائى بالقشرة الدماغية ولكن سعة الموجة تعبر عن كمية طاقتها . ونحتاج إلى مقياس آخر نوضح به فروق فى نشاط أجزاء المخ المختلفة هذا الدليل نجده فى تردد الذبذبات التي نقوم بتسجيلها [ " التردد " هو عدد الذبذبات فى الثانية الواحدة ] .



ومن ذلك نرى أن هذا المنهج الفسيولوجي لدراسة النشاط النفسى يعتبر موحداً حيث وحدة النوع الإنسانى ووحدة خريطة المراكز العصبية العليا مما يجعلنا نعتمد على معلومات موضوعية ( سعة الذبذبة بالميكروثومات وتردد الذبذبة بالسيكل ) تتغير قيمتها ( متغير تابع ) طبقاً لنوع النشاط النفسى الذى يقوم به الفرد ( المتغير المستقل ) والسؤال المطروح الآن هل تتغير بارامترات النشاط الكهربى للقشرة الدماغية ؟ ( E. E. G. ) طبقاً لنوع النشاط العقلى الذى يمارسه الفرد ؟ للإجابة عن هذا التساؤل سوف أقدم بعض الأبحاث التجريبية فى هذا الصدد التى تدعم وجهة النظر التى تؤمن بضرورة حدوث تغييرات عصبية كيميائية فسيولوجية فى مجرى حدوث عملية التعلم وتوضح أن التربية بمعناها الواقعى الموضوعى هى توفير الظروف البيئية المناسبة لتشكيل وتوظيف الخلايا العصبية بالمخ حتى يتم الضبط السلوكى ( إرجع إلى الفصل الخاص بالوظائف النفسية للقشرة الدماغية ) وعلى ذلك وجد علماء النفس المعاصرون فى رسم المخ من مختلف أجزائه مرآة تعكس محصلة العملية التربوية وكل ما يتعلمه الفرد من معلومات تبدأ منذ ما قبل الميلاد حتى الرشد . فما التغيرات التى تطرأ على الذبذبات الكهربائية أثناء الأداء العقلى ؟ هل توجد علاقة بين الأداء العقلى كما تقيسه إختبارات الذكاء المعروفة وبين تغير كل من السعة والتردد ( السعة (amplitude) التردد frequency) للذبذبات الكهربائية ؟

### النشاط الكهربى للمخ E. E. G. وعلاقته بالنشاط العقلى :

بالتأكيد لا يمكن فى هذا المؤلف المتواضع أن أقدم أغلب الأبحاث التى تعرضت لتلك المشكلة وسأحاول بقدر الإمكان تقديم عرض موجز عن أهم النتائج التى توصل إليها الباحثون فى هذا الصدد . وفى الصفحات الآتية سوف أتعرض إلى الموضوعات الآتية :-

- ١ - الذبذبات الكهربائية للمخ E. E. G. والخصائص كعملية .
- ٢ - خصائص الذبذبات الكهربائية للمخ E. E. G. والخصائص الفردية للنشاط العقلى .
- ٣ - الخصائص التركيبية لذبذبات رسم المخ أثناء العمل العقلى .
- ٤ - الوحدات الوظيفية للمخ والنشاط العقلى .

أولاً : الذبذبات الكهربائية للمخ E. E. G. وخصائص النشاط العقلى

كعملية as a process :

إتجهت أغلب الأبحاث التى تدرس العلاقة بين الأدلة الفسيولوجية كما

تقيسها من منحنيات رسم المخ E. E. G. وديناميكية النشاط العقلي أساساً إلى قياس وتحليل أوضح ريثم كهربى والذي تقترب ذبذباته لأن تكون جيبيية Sine wave وهو ألفا - ريثم والذي ينحصر تردده من ٧٥ - ١٢٥ ذبذبة فى الثانية الواحدة فقد توصل العالم بيرجر سنة ١٩٢٩ إلى حقيقة تتعلق بإنخفاض طاقة ألفا - ريثم فى حالة ما يكون الفرد يقوم بعملية تركيز الإنتباه Concentration of attention وفى عام ١٩٢٨ لاحظ كل من ترافيتس Travts وإيجان Egan إزدياد تردد Frequency ألفا عند الأفراد أثناء عملية التركيز على إستماع نص لفظى Verbal material ، أما الباحث Kuott فى نفس العام ، لاحظ أيضاً إزدياد تردد ألفا ريثم أثناء القراءة الصامتة .

وحتى عام سنة ١٩٣٦ لم تكن هناك دراسات كمية جمعية لمنحنيات رسم المخ حتى إقتراح كل من دافيز Davis ، ب . أ دافيز P. A. Davis مقياس كى يعرف " دليل ألفا " alpha Index وهو عبارة عن المساحة التى يحتلها ألفا ريثم وفى عام ١٩٦٦ ، ١٩٦٧ أوضح جلاس Class إن دليل ألفا كنسبة مئوية لزمان ظهور ألفا ريثم ( تحسب مدة الزمن الذى يظهر فيها ألفا ريثم فى الفترة التى يقوم الباحث بتحليلها ) يرتبط ارتباطاً عالياً بعدد الأخطاء التى تحسب عندما يقوم الفرد بحل مجموعة من المشاكل العقلية المقننة وفى نفس الوقت لم يحصل على إرتباط إطلاقاً بين دليل ألفا وزمن حل المشكلة ( مسائل حسابية ) أما بكمان وشتاين BeckmanChtein سنة ١٩٦١ حصلوا على إرتباط عالى بين النسبة المئوية لنشاط ألفا percentags of alpha activity ودرجة الأداء فى المسائل غير الحسابية .

وفيما يختص بطول الفترة الزمنية للحل فقد توصل كوجلر Kugler ١٩٦٣ إلى أن زيادة نشاط ألفا ريثم (Rhythm) increase of alpha يرتبط من جانب بدرجة الأخطاء أثناء عملية الحساب ومن جانب آخر يرتبط بطول فترة الحل وفى إحدى الدراسات التى أجريت على الأفراد الأصماء ومقارنتهم بهؤلاء الذين يعانون من تلف فى بعض أجزاء المخ قد وجد كل من ب . أسيمانو فسكاييا والعالم اليهودى المشهور ب . أ . اوريا سنة ١٩٤٨ أن النشاط البصرى يؤدي إلى كف inhibition موجات ألفا alpha - waves مع ظهور الذبذبات السريعة اللامتزامنة asyn chronised fast Waves وكذلك فإن نفس الظاهرة يحدث إننا نذكر بعض المقاطع اللفظية بعد إستماعها . وفى عام ١٩٥٤ قام كل من بيتسا Peetsa

وبوريس Boruys بتسجيل النشاط الكهربى ( رسم المخ ) E. E. G. لأربعة أشخاص أثناء تأديتهم لنشاط عقلى يتضمن عمليات الجمع توصلوا إلى إنخفاض طاقة ألفا ريثم وفى أثناء الحل تزداد سعة amplitude ألفا مرة ثانية وقد حصل كل من كرايتمان و Kreitman Show سنة ١٩٦٥ على نفس النتيجة عندما توصلا إلى أن سعة ألفا تزداد أثناء حل المشاكل الحسابية . وفيما يختص بتأثير مدى صعوبة أو سهولة المشكلة التى يقوم بها الفرد وتأثير ذلك على تغير منحنيات رسم المخ E. E. G. قد قام شابان أرمجتون سنة ١٩٦٢ Chapon Armington بدراسة على عدد مائة فرد تحت ظروف فتح العين وإغلاقها ( مع تأدية العمل العقلى ) وقد أوضح :-

- ١ - حل المسائل الصعبة يعمل على زيادة نشاط : كابتا ريثم Kapa rhythm وإنخفاض نشاط ألفا ريثم أثناء فتح العين بالمقارنة مع حل المسائل السهلة .
- ٢ - أثناء حل المسائل الصعبة والعين مغلقة فإن نشاط كلا الريثمين يتجه نحو الزيادة . وفى عام ١٩٦٩ درس جرويتسفيلد ومعاونوه Greutzfeldtetal تغير النشاط الكهربى للمخ : Electroencephalogramme عند ستة عشر مفحوص من الأسماء ( الصم ) أثناء أدائهم لثمانى إختبارات مختلفة والعين مفتوحة توصلوا إلى النتائج الآتية :-

١ - تأثير فتح العين على نشاط ألفا أقوى من تأثير حل المشكلات ذاته على الريثم الذى حدث وإن إنخفاض نشاطه بفتح العين .

- ٢ - يختلف الأفراد فيما بينهم طبقاً لنشاط ألفا فى المنطقة التى تعرف بالصدغ مؤخرية Tempo - occipital Region فعند حوالى ثلث عدد الأفراد لوحظ إزدياد نشاط تلك المنطقة بالمقارنة بحالة الهدوء ( الحالة الصفرية للقياس ) أما عند الثلث الثانى حدث أن إنخفض نشاط تلك المناطق بينما عند الثلث الأخير يزداد النشاط أثناء حل بعض المسائل وينخفض أثناء حل بعض المسائل الأخرى . وطبقاً للنتائج التى توصل إليها ج . دواسى و . ولدر سنة

G. Dolce and H. Waldeier 1974. ٩٧٤

فإن حل المشكلات العقلية يعمل على إرتفاع نشاط الريثم البطىء وخصوصاً عند حل مشكلات من نوع معين - فمثلاً يؤدى حل المسائل الحسابية إلى إرتفاع طاقة دلتا ريثم ( إرجع إلى النشاط الكهربى فى الأسس البيولوجية

- ٢٠٦ -

للنشاط النفسى ) بينما لا يلاحظ نفس التغير فى دلتا ريثم عند القراءة الصامتة وإذا ما إتجهنا إلى الريتم التالى وهو ريثم ثيتا ThetaRlythm فأداء كلا النشاطين يؤدي إلى إرتفاع طاقة ثيتا . أما برايزر Braizur وكاسبى Casbey وآخرون سنة ١٩٦٥ ، ١٩٦٨ حصلوا على نتائج تؤكد لتقوية الريتم الذى يقع حدوده من ٤ - ٧ هيرتز (ذبذبة فى الثانية ) أثناء حل مشكلات عقلية له طابع المقارنة .

فالأبحاث السابق ذكرها مع ما توصلت إليه من نتائج توضح التغيرات الإلكتروفسيولوجية عند أداء العمل العقلى ، إلا إنها نشاط الريتم فى شكل جمعى ، إلا أن العمليات الفسيولوجية التى تصاحب النشاط النفسى تحدث بمقادير ضئيلة وتغيراتها قد تظهر فى التحليل الطيفى لتلك الذبذبات الكهربية Spectral analysis of E. E. G. وفى هذا النوع من التحليل لابد من وجود محلل analyzer يعطى لنا المقادير الكمية لسعة كل تردد دقيق داخل حدود الريتم فمثلاً ألفا ريثم AlphaRhythum تحدد حدوده الترددية من ٧.٥ ذبذبة فى الثانية حتى ١٣ ذبذبة فى الثانية وداخل هذا النطاق تحدث تغييرات لا يمكن أن نسجلها إلا باستخدام المحلل أو العقل الإلكترونى وقد إستخدم مؤلف هذا الكتاب تلك الطرق فى دراسة التغيرات الكهربية كما يقيسها جهاز رسم المخ أثناء العمل العقلى كما سنوضح ذلك فقد إستخدمت الباحثة جالو بيفايا Galobevaya وآخرون سنة ١٩٦٩ محلل من النوع سانيو لدراسة منحنيات رسم المخ أثناء تذكر وإسترجاع الأرقام من تابلوه خاص فى جهاز التجربة ويعطى هذا المحلل . ترددات يتم تحديد قيمة الطاقة الكلية لكل منها وهى :- دلتا ، ثيتا ألفا ، بيتا ١ ، بيتا ٢ . وأوضحت تلك الدراسة أن العمل العقلى يستدعى تغييرات واضحة فى الطاقة الكلية للريتم ( متوسط طاقات كل تردد فى نظام الريتم الذى يتم تسجيله ) كذلك فإن كريا كوف سنة ١٩٦٤ لاحظ إستبدال نشاط ألفا بنشاط الريتم السريع بيتا - جاما ) وكذلك بالرسم البطيء أثناء النشاط العقلى ولكن العالم بكتونسك ومعاونوه فى دراساته على الطيارين وجد أن النشاط العقلى المركز يعمل على إستدعاء حالة إنتشار الريتم السريع فى أطيايف ذبذبات رسم المخ E. E. G. Specter فى الظروف الطبيعية للطيران ( موقف الإعداد لبدء الطيران ) نجد أن أطيايف ذبذبات رسم المخ تحتوى على جميع الترددات أما فى حالتى الإرتفاع والطيران الأفقى فإن الطيف يتغلب عليه ظهور الريتم السريع فتخفص التردد .

- ٢٠٧ -

وهذا يوضح أن الحالة الوظيفية للمخ Functional state of Brain كعامل مستقل يصاحبها تغيرات ملحوظة فسيولوجية فى نشاط المخ الكهربى كمتغير تابع - وفى أعمال فولانكا ومعاونوه سنة ١٩٦٦ فقد إستخدم محل طيفى متصل بجهاز رسم المخ أثناء حل المشكلات الحسابية وتوصل إلى النتائج الآتية :-  
١ - فى المتوسط نجد أن مقدار الطاقة أقل أثناء فتح العين إذا ما قورن بمقادير تلك الطاقات أثناء حل المشكلات .

٢ - وتحت ظروف فتح العين وحل المشكلات تنخفض الطاقات فى نطاق بيتا وألفا وذلك بالمقارنة بالحالة الوظيفية أثناء غلق العين ، وإذا كانت طاقة بيتا ريثم تنخفض أثناء فتح العين فإنها تزداد أثناء حل المشكلات .

وفى عام ١٩٧٠ تم قياس مقدار كثافة الطيف الطاقية : Power spectral density للمكونات الأساسية لذبذبات رسم المخ E. G (electroenceph alogram) وذلك بإستخدام محلل خاص بالإضافة إلى مسجل مغناطيسى يحتفظ بذبذبات رسم المخ ليسهل تحليلها فى أى وقت وبهذه الطريقة التجريبية البحتة ثم رسم المخ E. E. G أثناء حل مشكلات رياضية وتم التوصل إلى النتائج الآتية :-  
١ - تأثير فتح العين يختلف كميًا بقروق ذات دلالة إحصائية عن تأثير حل المشكلات خصوصاً عند الترددات ٢ر٥ ذبذبة فى الثانية و١٢ر٥ ذبذبة فى كذلك فأثناء حل المشكلات يحدث إنخفاض ملحوظ فى الترددات المنخفضة داخل نطاق ألفا ريثم ( من ٧ر٥ - ١٣ر٥ ) ذبذبة فى الثانية الواحدة . وذلك بالمقارنة بالحالة الوظيفية لفتح العين .

٢ - عند ممارسة الحساب العقلى لبعض المسائل الحسابية يحدث إنخفاض فى طاقة التردد ٧ر٥ ذبذبة فى الثانية ويسبب التطور الهائل فى تكنولوجيا أجهزة رسم المخ وتحليل نتائجه فقد إستخدم ديالو جانتراپانى Dialo Giannitrapani سنة ١٩٦٩ العقل الإلكترونى فى تحليل ذبذبات رسم المخ وحيث قام بدراسة التغيرات الحادته فى الأطياف الترددية من ١ حتى ٣٣ هيرتز فى حالات وظيفية مختلفة للمخ تشمل :-

١ - أثر معلومات ضوئية خاصة ، معلومات سمعية ثم حل مشكلات حسابية . وقد لاحظ أنه أثناء حل المشكلات الحسابية يزداد نشاط الترددات السريعة فى نطاق ٢١ - ٣٣ ذبذبة فى الثانية .

٢ - وتأثير الصوت ظهر في إنخفاض نشاط ألفا alpha activity في نصف الكرة الأيمن بالمناطق الصدغية والمؤخرية أما في نصف الكرة اليسار بالمنطقة المؤخرية فقد لوحظ إنخفاض في مستوى الطاقة في الترددات ١٩ - ٣٣ نذبذة في الثانية وفي عام ١٩٧٤ قام كل من العالمين جى دولسى وولدر G. Dolce and Wolder بدراسة إستخدام التحليل المتعدد للعوامل : Multivariate an analysis بالإضافة إلى التحليل الطيفى : Spectral analysis لذبذبات رسم المخ في الحالات الوظيفية للمخ الآتية :

- أ - الهدوء النسبى والعين مغلقة . ب - الهدوء النسبى والعين مفتوحة .
- ج - حل المشكلات الحسابية والعين مفتوحة مع فاصل هدوء أثناء فتح العين .
- د - قراءة صامتة - هدوء مع فتح العين . وبعد التحليل الإحصائى لقيم كل من السعة والتردد توصلوا إلى النتائج الآتية :

١ - إنخفاض له دلالة إحصائية لقيم ألفا في جميع المناطق التى تم منها تسجيل رسم المخ سواء كان أثناء فتح العين أو أثناء حل المشكلات الحسابية .

٢ - إزدياد طاقة الريتم السريع فى المدى من ١٣ : ٢٥ نذبذة فى الثانية له دلالة إحصائية أثناء القراءة الصامتة فى المناطق الجدارية Pariatal والمؤخرية - الجدارية . Parito - occipital zones ( تعرف الأجزاء الجدارية بالمناطق الإرتباطية الإسقاطية ) التى يحدث فيها الربط بين ما هو نفسى وما هو فسيولوجى .

٣ - فتح العين يعمل على زيادة شدة ثيتا ريثم فقط فى نصف الكرة الشمالى سواء كان أثناء الحل أو أثناء القراءة الصامتة حيث تزداد شدة ثيتا بفروق ذات دلالة إحصائية فى المناطق الجدارية والمؤخرية مع تسجيل زيادة ملحوظة أثناء القراءة الصامتة .

٤ - فى نشاط دلتا ريثم تحدث زيادة ملحوظة فى شدته أثناء أداء كلتا العمليتين العقليتين مع تسجيل زيادة بدرجة أكثر أثناء حل المشكلات الحسابية .

٥ - طبقاً للتحليل أثناء حل المشكلات الحسابية يحدث إنقسام فى حزمة الترددات السريعة من ١٣ : ٣٠ نذبذة فى الثانية إلى تحت نطاقين هما من ١٤ : ١٧ هيرتز ، من ١٨ : ٣٠ هيرتز أما أثناء القراءة الصامتة يظهر فى جميع مناطق

المخ ( منحنيات رسم المخ ) نطاق يمتد من ٥ : ١٠ ذبذبة فى الثانية بينما يحدث إنقسام الترددات السريعة التى تبدأ من ١٣ : ٣٠ ذبذبة عند التردد ١٧ هيرتز مما سبق يتضح لنا أن التحليل الطيفى الدقيق للتغيرات داخل مدى الريتم ذاته يعطى لنا كميات تحمل معلومات نوعية عن الأحداث الفسيولوجية النفسية عن تلك القيم التى تعكس نشاط الريتم ككل . كذلك فإن الارتباط التقاطعى Cross correlation يمكن أن يعكس لنا معلومات نوعية عن العلاقات العصبية التى تحدث داخل القشرة الدماغية Cerebral Cortex (Levanof of 1975 ; 1972) قام العالم المذكور بعمل دراسة فريدة فى نوعها مستخدماً تكنيك الارتباط التقاطعى للكميات التى حصل عليها من تسجيل رسم المخ بإستخدام جهاز فريد يحتوى على عدد خمسين قناة على كل منها يتم تسجيل النشاط الكهربى لنقطة محددة على فروة الرأس أى أن المعلومات التى حصل عليها تعكس نشاط خمسين منطقة نوعية بالقشرة الدماغية وتوصل مع معاونيه بهذه الدراسة إلى النتائج الهامة الآتية :

١- العمل العقلى يستدعى إرتفاع هائل فى عدد الإرتباطات التقاطعية من جانب وفى مستوى دلالة هذه الإرتباطات من جانب آخر فى الفصوص الجبهية Frontal lobes وذلك بمقارنة نفس النشاط فى المنطقة المؤخرية .

٢- فى الحالة الصفرية وتسمى بالحالة الأرضية Back ground state لم تلاحظ هذه الإرتباطات على الإطلاق مما يدل على أن هناك إتصالات عصبية مؤقتة تتم فى المخ أثناء الأداء العقلى وعلى حسب عدد الإرتباطات ونوعيتها يمكن أن نستدل على هذا النشاط أو ذاك .

٣- تختلف الصورة إختلافاً جوهرياً عند هؤلاء الأفراد المصابين بمرض الفصام Schizophrenia حيث يلاحظ لديهم إرتفاع الإرتباطات التقاطعية فى الحالة الأرضية وحالة عدم النشاط العقلى بالمناطق الأمامية للمخ والتى لا تزداد إطلاقاً أثناء أدائهم للعمل العقلى ويجب أن نذكر فى هذا الصدد أنه عند الأصحاء لا بد وأن تحدث زيادة فى عدد الإرتباطات الداخلية أثناء قيامهم بحل مسائل على درجة من الصعوبة لأن الأعمال الآلية التى قد تم التعود عليها لا تستدعى إرتفاعاً ملحوظاً فى عدد الإرتباطات التى يتم الحصول عليها وفى إحدى الدراسات المماثلة التى توضح إنعكاس مدى صعوبة النشاط النفسى

فى تأثيره على التغيرات الحادثة فى ذبذبات رسم المخ ما قام به العالم صالح الجرب  
 Salagoub سنة ١٩٧٤ ومعاونوه حيث وجدوا أن تقديم تمرينات ذات طابع  
 ديناميكى صعب إذا ما قورن بالتمرينات الإستاتيكية البسيطة يعمل على إزدياد  
 عدد الإرتباطات المتبادلة بين الجهود الكهربية ( مقادير السعة للترددات المختلفة أو  
 التى تحدث بين الأجزاء المختلفة بالقشرة الدماغية تلك الزيادة تبلغ من مرة إلى مرة  
 ونصف وكان حسب المنطقة التى تم التسجيل منها . وبإستخدام التكنيك سابق  
 الذكر وهو معامل الإرتباط التقاطعى قام أ . أ . جيرمونكاى ومعاونوها سنة ١٩٧٥  
 بدراسة أوضحت فيها أن معامل الإرتباط التقاطعى Coefficient of Cross  
 Correlation بين الجهود البيولوجية للعمليات التى يتم تسجيلها فى أن واحد يمكن  
 أن يعكس معلومات نوعية عن الأثر المتبادل بين مناطق القشرة الدماغية التى يتم  
 منها تسجيل منحنيات رسم المخ E. E. G. ورغمما عن ذلك فإن إزدياد أو نقصان  
 قيمة ذلك المعامل يمكن أن يعتبر دليلاً على إزدياد أو نقصان شدة ذلك التأثير  
 المتبادل الذى يتم تسجيله فى الترو واللمحة من مناطق القشرة الدماغية Cerebral  
 Cortex ويجب الإشارة إلى أن تسجيل رسم المخ كان يتم أثناء تعرف المقحوصين  
 على مجموعة من الصور الإدراكية . وبإستخدام هذا الدليل ( معمل الإرتباط  
 التقاطعى ) ويرمز له بالرمز CR أمكن معرفة أن التغير الحادث فى العلاقات بين  
 الريتمات الكهربية أكثر وضوحاً فى إزديادة أثناء التعرف على الصور أكثر منه فى  
 حالة الإنتباه العادى كذلك لوحظ تغييراً جوهرياً يحدث أثناء العمل العقلى فى  
 العلاقة بين المراكز العصبية إذا قورن بحالة الهدوء العادى حيث الفروق الجوهرية  
 المعنوية بين قيم طاقات كل ريثم فى منحنيات رسم المخ E. E. G. ونظراً لأن تحليل  
 ذبذبات رسم المخ يعتمد على فصل الهارمونيّات المختلفة مما جعل إستخدام  
 متسلسلات فورية أمراً هاماً فى البرنامج الذى يتم إدخاله فى العقل الإلكتروني فقد  
 قام دويل جوزيف سنة ١٩٧٧ وآخرون Doyle Joseph etac, بإستخدام العقل  
 الإلكتروني مع تحويلات فورية لتحليل الذبذبات الكهربية للمخ E. E. G. ومن نتائج  
 التحليل الطيفى لتلك الذبذبات تم دراسة عدم التماثل بين نشاط كل من النصفين  
 الكرويين assymetry of two hemisphere activity وعلاقة ذلك بأداء المقحوصين  
 حل بعض المشاكل الإدراكية . وبناء على هذه الدراسة فقد توصلوا إلى نتائج  
 تشير إلى أن المشكلات اللغوية والحسابية تعمل على إستدعاء تغييرات ملحوظة



فى رسم المخ بصفة أساسية فى نصف الكرة الشمالى Left hemisphere بيد أن نصف الكرة اليمينى Right hemisphere تخضع لتأثير إدراك العلاقات المكانية من جهة وتأثير الموسيقى من جهة أخرى . وهذا الفرض قد تم دراسته والتأكد منه إذا ما تم مقارنة النشاط الكهربى للقشرة المخية فى المناطق المتماثلة يمينا ويساراً فى النصفين الكرويين ، فنشاط تردد ألفا فى النصفين الكرويين خصوصاً فى نصف الكرة الشمالى يؤكد ذلك الفرض خصوصاً أثناء الأداء اللفظى وحل المشكلات الحسابية إذا ما قورن بتأثير الإدراك البصرى . من العرض السابق يتضح لنا أنه لابد من وجود أساساً عصبياً فسيولوجياً يحكم النشاط العقلى والأهمية القصوى لهذه التجارب ليست مجرد الحصول على تغييرات نوعية فى النشاط الكهربى للمخ تصاحب تأثير أداء عمل عقلى معين ، إنما هو إتاحة الفرصة لمعلومات تسمح بممارسة الضبط الذاتى للسلوك وتشفير المعلومات الفسيولوجية العصبية كمؤشرات للنشاط النفسى مما يساعد فى معرفة لغات المخ وطبيعة هذه اللغة حيث يتم الوصول إلى كيفية تجنيد وتوظيف الخلايا العصبية للحصول على نوعيات سلوكية عقلية قد توصف بأنها خيالية ، كذلك تساعد هذه الأبحاث الجريئة فى الإجابة عن بعض التساؤلات الخاصة بإمكانية إستقبال وإرسال المعلومات من المخ كإشارات عن حالة ذلك المخ الوظيفية كذلك فإنه من الواضح أن دور طريقة التدريس ونظام التربية هو المحور الأساسى الذى يتم بناء عليه تشكيل وتعديل وتوظيف تلك الخلايا العصبية التى تبعث لنا بإشارات توضح نوع المعلومات التى تحملها وهنا تكمن خطورة التربية وخطورة دراسة سيكولوجية التعلم فى معرفة أسرار المخ الذى لابد وأن يمارس نشاطاً تتعلم فيه الخلايا العصبية أدوارها المختلفة .

ونتساءل الآن هل توجد علاقة بين الخصائص الفردية والنشاط الكهربى الذى يصدر عنهم فى الصفحات التالية سأحاول أن أطرح بعض الآراء والدراسات التى قد تصل فيها إلى إجابة على هذا التساؤل .

### ثانياً : خصائص منحنيات رسم المخ E. E. G.

#### والخصائص الفردية للنشاط العقلى

منذ أن ظهر علم النفس التجريبي وخصوصاً معمل السيكوفيزيقا على أيدي العلامة ثونت عام ١٨٧٩ تقريباً وكل المشتغلين بعلم النفس يحاولون معرفة أسرار

النشاط العصبى فى المخ وعلاقته بالنشاط النفسى وإلى أن جاء العالم الألمانى هانز برجر Hans Berger عام ١٩٢٩ ، ليكشف لنا لأول مرة فى تاريخ العلم إمكانية تسجيل النشاط الكهربى بالقشرة الدماغية عند الإنسان .  
وفى العصر الحالى يحاول العديد من الباحثين أماطة اللثام عن الأسس الفسيولوجية Physiological bases التى تكمن وراء الخصائص الفردية للنشاط العقلى عند الإنسان .

وطبقاً للنتائج التى توصل إليها علماء الغرب ( جرى وولتر Graywalter ) وبربرام Pribram ، مولى Mollar ، الينجسون Elingson ، فوجل Vogel وعلماء الشرق بالإتحاد السوفيتى (لينتوف Lentof ، لوريا Loria ، ليفانوف Levanof ، أنانيف Ananef ، وسالاجوب Salagoub وغيرهم من الباحثين ، كل هؤلاء العلماء يتفقون جميعاً على أنه عند دراسة النشاط العقلى المعرفى لابد من العناية القصوى بالأسس النيروفسيولوجية لها وفى عام ١٩٧٢ لخص العالم الروسى " ليونتيف " أهم المفاهيم عن النظم الوظيفية للمخ Functional Systems of brain فى علاقتها بالقدرات السيكلوجية للفرد ، فيقرر " أن قدرات الإنسان لا يمكن أن توجد كما هى عليه فى تكوينات المخ ، ولكن المخ لا يحتوى على تلك القدرات النوعية أو غيرها بل يتضمن فقط القدرة على تكوين هذه القدرات " .

أما أ . ب . لوريا عام ١٩٧٣ ، ي . د . هوستابا عام ١٩٧٢ ، هواسنذ عام ١٩٧٤ فيؤكدون أن الفصوص الجبهية Frontal lobes تلعب دور تنظيم الميكانيزم الأساس للنشاط العقلى المعرفى .

أما ميشيف عام ١٩٦٢ يعتقد أن إرتباطات بعض القدرات الخاصة بنفس الخصائص الفردية للنشاط الإنعكاسى - الشرطى . Conditional reflective activity يعطى لنا الأساس فى تحديد أن كل تلك القدرات الخاصة تقوم على أرضية فسيولوجية عامة ترتبط بخصائص التأثير المتبادل لكلا نظامى الإشارة .  
توصل العالم ب . م . تيلوف Teplof B. M. فى كثير من كتاباته وأعماله المداخل التجريبية لدراسة العلاقة بين الخصائص التبولوجية للجهاز العصبى :  
Topological Characteristics of nervous system وبعض خصائص القدرات العقلية التى تظهر فى نشاط الأعمال المختلفة التى يقوم الإنسان بها وفى هذا الصدد لا يمكن أن نهمل ما قاله العلامة هب D O'Hebb عن التنظيم الهرمى

- ٢١٣ -

والتكامل بين النظم الوظيفية للقشرة الدماغية ويشكلون أهم الشروط الضرورية اللازمة لتحديد مستوى الذكاء الإنسانى كذلك فإن سييرمان صاحب نظرية العاملين فى تفسير الذكاء كان ينظر إلى العامل على أنه يعكس ما أطلق عليه المرونة العصبية للمخ ، والتي تدخل فى نشاط عقلى معرفى يقوم به الإنسان .

ومن هذا العرض السابق يمكن أن نصل إلى إستنتاجين رئيسيين هما :-

**الأول :** ينحصر فى أن الذكاء والنشاط المعرفى يقوم ويتحد على أرضية نيروفسيولوجية والتي تتحدد على أساس العلاقة المتبادلة بين المعلومات الوراثية والمعطيات البيئية معاً .

**الثانى :** يتلخص فى أن الذكاء الإنسانى من الممكن أن يتحدد من خلال معرفة العلاقات البنائية الخاصة لوظائف المخ النيروفسيولوجية .

وإنتشار رسام المخ الكهربائى electroencephalogram فى العصر الحالى بمعامل علم النفس قد ساعد كثيراً بل ويعتبر من أهم الطرق الرئيسية العالمية فى دراسة النشاط العصبى الراقى ( النشاط النفسى ) ولهذا فإنه من الممكن دراسة بعض الخصائص العقلية للفرد من خلال تسجيل الجهود البيولوجية الكهربائية للقشرة الدماغية .

Biocurrents of cerebral cortex وفى السطور القادمة سوف أقدم بإيجاز بعض الأبحاث التجريبية فى هذا الصدد على المستوى العالمى أى الإلتقاء بين باحثى الشرق والغرب فيما يختص بموضوع الأدلة الفسيولوجية العصبية التى تعكس نوع ودرجة النشاط النفسى كما يظهر فى السلوك والخصائص الفردية .

قامت الباحثة جواييفا عام ١٩٧٤ ومعاونوها بدراسة النشاط الكهربى للقشرة الدماغية E. E. G. بعد تحليل منحنياته باستخدام محلل analyser وجهاز لقياس طاقة كل ريثم حيث توصلت إلى وجود إرتباطات عالية بين قيم الطاقة لترددات دلتا ، ثيتا ، ألفا ، بيتا - ١ ، بيتا - ٢ لمنحنيات رسم المخ E. E. G. فى الحالة الأرضية Background states ودرجات الأداء فى التذكر الإرادى والإرادى لمجموعة من الصور التى يتم عرضها مدة من الزمن على المفحوصين وأوضحت الدراسة أن هناك إرتباطاً عالياً بين دلائل رسم المخ من جانب ( التذكر الإرادى من جانب آخر عند أعمار متوسطة تقابل المرحلة الإعدادية تقريباً ) .

أما عند البالغين فقد لوحظ إرتباط عالى بين دلائل رسم المخ ( طاقة كل ريثم )

وبين فاعلية التذكر الإرادى . وما نستنتجه بصفة عامة من هذه الدراسة أن الأفراد الأكثر تنشيطاً ( المخ عندهم فى حالة وظيفية خاصة تعرف بحالة التنشيط ) يظهرون نجاحاً أكثر فى مدى تذكرهم المعلومات .

فى عام ١٩٧٥ قام بوجويقلينسكى Bogoyavlensky ومعاونوه بدراسة العلاقة بين درجات النشاط المعرفى وكل من الأدلة الآتية لرسم المخ .

١ - طاقة كل ريثم دلتا ، ريثم ثيتا ، ريثم ألفا ؛ ريثم بيتا - ١ ، ريثم بيتا - ٢ الذى حصل عليهم من الحالة Back ground EEG .

٢ - دليل ألفا alpha Index .

٣ - تردد ألفا alpha frequency .

٤ - تأثير مثير ضوئى Photo stimulator .

يعطى نبضات ضوئية ذات ترددات ٤ ، ٦ ، ١٨ ، ٢٥ ذبذبة فى الثانية المفحوص يتعرض لنبضة ضوئية ترددها ٤ ذبذبة فى الثانية فى نفس اللحظة يتم تسجيل رسم المخ المقابل لتلك النبضة .

ثم بالترتيب يتم التسجيل للترددات ٦ ، ١٨ ، ٢٥ على التوالى .

أما عن النشاط العقلى فيتم قياسه بإستخدام إختبار يتضمن مجالات إبتكارية وتضمنت الدراسة عدد ٢٠ مفحوص يختلفون فيما بينهم فى مستوى ونوعية نشاطهم المعرفى . وتوضح نتائج تلك الدراسة إرتفاع مقدار السعة الخاصة بألفا ريثم مع إنخفاض تردده عند هؤلاء الأشخاص المتميزون ذوى النشاط العقلى الأعلى .

وفيما يختص بمقارنة نشاط الذبذبات الكهربية للقشرة الدماغية E.E.G. بمستويات الذكاء كما تقيسه إختبارات الذكاء المعروفة ، فقد تناوله العديد من الباحثين وكان من أسباب كشف أسرار الأسس الفسيولوجية العصبية التى تمكن وراء إختلافات مستويات الذكاء نشر بعض الباحثين أمثال سيمون Simon والنيجسون Elengson عام ١٩٥٥ مثلاً يوضح فيه أنه طالما أن نشاط كلا الريتمين ألفا ، بيتا يعبر تقريباً عن وظائف غاية فى البساطة لنشاط الأنسجة العصبية ، فإنه من الصعب أن نحكم بدلائل تلك العمليات الفسيولوجية البسيطة على علاقتها بدرجات قياس نظام معقد كالشخصية .

ويعد ظهور هذا المقال ظهرت العديد من الأبحاث التى توضح أن نشاط

القشرة الدماغية Cerebral cortex هو في حد ذاته نشاط جمعي يأتي من محصلة العلاقات المتداخلة بين العديد من النظم المخية في مواجهة ما قاله الينجسون فقد حصل كل من كريز Kreezer عام ١٩٣٧ ، سميث عام ١٩٣٧ على إرتباط موجب بين قيم ترددات ألفا ويتم ومستوى النشاط العقلي عند مجموعة من المفوضين تم تشخيصهم على أنهم مصابون بالتخلف العقلي وتم تسجيل رسم المخ لهم أساساً من المنطقة المؤخرية . كذلك فإن تالان Talan وزازو Zazo عام ١٩٥٩ إستخدموا تكنيك رسم المخ . وتوصلوا إلى إرتباطات عالية ذات دلالة إحصائية بين تردد ألفا والمستويات العقلية .

وأشهر الأعمال الإلكتروفسيولوجية في علاقتها بالنشاط العقلي المعرفي ما قام به كل من ماندى - كاسل Muudy - Castle عام ١٩٥٨ ، نيلسون nelson عام ١٩٦٠ ، شوجرمان Sugar man عام ١٩٦١ فوجل وآخرون عام ١٩٦٧ دويتشمان وبيك عام ١٩٦٩ Deustman and E. c Beck في إستخدام نفس المنهج التجريبي الفسيولوجي الممثل في جهاز المخ حيث يمكن مقارنة النتائج والإعتماد عليها في تفسير الظاهرة النفسية ، فالإختلاف والتضارب بين النتائج خصوصاً في مجال علم النفس أو دراسة النظم الحية يأتي من إختلاف مناهج وأدوات البحث ، ولكن طريقة رسم المخ تم توزيعها على المستوى العالمي حيث المؤتمرات العالمية التي تم فيها التوحيد بين إستخدام مصطلحات رسم المخ . بالإضافة إلى الإتفاق الإجماعي على خريطة مواقع المراكز العصبية في القشرة الدماغية .

كل ذلك جعل الباحثين المذكورين أعلاه يؤكدون حقيقة وجود علاقات ذات درجة عالية من الثقة والدلالة بين مؤشرات تغييرات نبذبات رسم المخ من جانب ودرجات إختبارات الذكاء المختلفة فعلى سبيل المثال وجود إرتباط يتراوح بين - ٣٣ ، + ٥٥. بين دليل ألفا alpha index ودرجة الذكاء اللفظي Verbal in telligense ، إرتباط حوالى - ٤٨. بين الإختبارات الفرعية الخاصة بالعمليات الحسابية . وقد ظهر إفتراض حول أن نمط التردد إفتراض العالم المشهور Frequency - patern Variability يمكن أن يعتبر دليلاً حساساً على مستوى النمو العقلي عند الفرد وإختبار صحة هذا الفرض قام كل من تالان ولارى Lairy بدراسة تجريبية أوضحت وجود إرتباط عالى سالب القيمة - ٧٦ بين نمط التردد ومستوى النمو العقلي . ولكن الينجسون قام بدراسة ينفي بها وجود ذلك الإفتراض

ويبدو أن هذا التضارب يحدث لأن الباحثين يهتمون بدرجة الذكاء الكلية والحكم عليها من نشاط ريثم محدد بعكس عملية خاصة أو مرتبط بأداء عمل عقلي نوعي وفي المحصلة نجد أنه من الممكن إلا يرتبط أداء عقلي نوعي إرتباطاً عالياً بالذكاء العام ككل .

من هذا المنطلق قام كل من فوجل وبروفرمان Vogel and Breverman عام ١٩٦٤ بدراسة تعتمد في جوهرها على أنه ما دام هناك عوامل عديدة مستقلة كل منها عن الآخر تكون بصفة بناء الذكاء فمن الممكن إذن دراسة الدلائل الفسيولوجية كما تقاس برسام المخ الكهربائي الـ EEG وعلاقتها ليس بدرجة الذكاء العام وإنما بدرجات الإختبارات الفرعية التي تدل على القدرات الخاصة ، وعلى ذلك توصل كل من فوجل وبروفرمان إلى النتائج الآتية :

١ - يوجد إرتباط عالى موجب بين مقياس الترددات البطيئة لألفا . ( ليس بكل ترددات ألفا ) وبين القدرات على التذويب Automati zationability وتظهر تلك القدرة عندما يقوم الإنسان بعمل عقلي نمط واحد فالإختبار الذى إستخدم يتضمن عمليات جمع على درجة ملحوظة من الصعوبة ، بحيث توضح إكتساب تلك الآليات العقلية المرتبطة بعمليات الجمع من جانب ويظهر تأثيرها على التغيرات الكهربائية من جانب آخر .

٢ - إرتباط عالى بين الدليل السابق ذكره وبين درجة الأداء الإدراكى الصحيح ( إختبار فى السرعة الإدراكية ) .

٣ - هناك إرتباط عكسى بين دليل بيتا Beta index ، الأداء الإدراكى الخاص بنمط التذويب Automati zationability ولما كان الإعتماد على تحليل رسم المخ E. E. G فقط من منطلق نشاط كل ريثم على إنفراد دون النظرة الشاملة للعلاقة بين الترددات داخل كل ريثم من جهة وبين كل رينم والآخر من جهة أخرى ، فإننا لا يمكن أن نصل إلى صورة دقيقة عن نشاط القشرة الدماغية كعلاقة بين النظم المتكاملة لا للعناصر التي تحتويها تلك النظم ، كذلك فإن التمرکز Localization الفراغى لنظم التكوينات العصبية " المراكز العصبية " ينشأ عنها من علاقات داخلية لابد وأن تؤخذ فى الإعتبار كعامل أساس يعكس النشاط النفسى كنظام يصدر عن علاقات متكاملة بين أجزاء المخ .

ويقترح المؤلف تمثيلاً فى ثلاثة محاور ( عبد الوهاب كامل ١٩٨٠ ) لتفسير

السلوك الإنساني .

- ١ - العلاقة بين النصفين الكرويين اليميني واليسارى Right - left relationship
- ٢ - العلاقة بين المخ الأمامى Forebrain والمخ الخلفى hindbrain أو بأسلوب آخر العلاقة بين الفصوص الجبهية Frontal lobes والأجزاء المؤخرية OccipitalZoner .

٣ - العلاقة الرأسية بين تكوينات القشرة الدماغية وتكوينات ما تحت القشرة الدماغية Cortex - Subcortex relationship

وعلى أساس ذلك التصور النظرى لما يحدث بالفعل داخل المخ من علاقات ذات تأثير متبادل بين أجزاء المخ يمكن أن نتخيل مدى أهمية التكامل الوظيفى لنشاط التكوينات العصبية فى المخ عند دراسة وتفسير السلوك أو أى نشاط عقلى معرفى .

ولكن الدراسات السابقة لم تنظر إلى النشاط الكهربى تلك النظرة الجسمة الفراغية فرغماً عن ما تحمله تلك الذبذبات التى يتم تسجيلها بإستخدام رسام المخ الكهربى من معلومات عن الحالة الوظيفية للمخ Brain functional stat فإن الإتصال الفراغى بين المراكز العصبية العليا يتم بفضل ذلك النشاط الفسيولوجى العصبى ولذلك كان لابد من تسجيل رسم المخ من مناطق عديدة تشمل ذلك التنظيم الفراغى للقشرة الدماغية حيث لابد من توافر شرط التزامن أى فى نفس الوقت التى يتم فيه تسجيل معلومات كهربية من المنطقة الجبهية Frontal . لابد من معرفة ما يحدث فى نفس اللحظة هنا وهناك فى أجزاء المخ المختلفة وذلك ممكن بإستخدام العقل الإلكتروني حيث يتم التحليل الفورى لذلك من مختلف المراكز العصبية .

وعندئذ نكون لدينا صورة متكاملة عن النشاط النفسى المعقد الذى يدل على الحاصل النهائى للعلاقات المتبادلة بين الأجزاء . بإستخدام العقل الإلكتروني للحصول على تحليل طيفى دقيق لكل من قيمة التردد والسعة فإن جنترابانى Giannitrapani عام ١٩٦٩ قام بإجراء التجربة الآتية :

قام بتسجيل رسم المخ E. E. G من المناطق الآتية بالقشرة الدماغية يميناً ويساراً وهى :

- ١ - الأجزاء الجبهية . ٢ - الصدغية . ٣ - الجدارية . ٤ - المؤخرية .
- وكل منها يميناً ويساراً بنصفى الكرة . ويتم التسجيل من هذه المناطق أثناء

الهدوء النفسى فى ( وضع النوم ) ليقارن برسم المخ أثناء أداء عمليات الجمع التى تتم فى العقل بدون إستجابات لفظية .

ويتوصل الباحث إلى النتائج الآتية :

١ - بإتخاذ عدد الذبذبات فى الثانية الواحدة على إنها وحدة كمية تعبر عن درجة النشاط فى المناطق المختلفة أظهرت الدراسة أن متوسط عدد الذبذبات / الثانية ( التردد ) ينخفض بصورة ملحوظة أثناء الأداء العقلى إذا ما قورن بالوضع أثناء الهدوء النفسى .

٢ - التردد المتوسط فى نصف الكرة الشمالى أعلى منه فى نصف الكرة اليمينى أثناء العمل العقلى بإستثناء المناطق الجدارية لمجموعة المفحوصين ذات الذكاء المتوسط والمنطقة المؤخرية فى مجموعة المفحوصين ذوى نسبة الذكاء العالى .

٣ - وما يختص بتوزيع النشاط فى النصفين الكرويين ظهرت على فروق ذات دلالة إحصائية ليس فقط بين المناطق المختلفة فى كلا المجموعتين بل أيضاً بين المجموعتين المختلفتين فى متوسط نسبة الذكاء .

٤ - عندما تم طرح عدد الذبذبات فى نصف الكرة الشمالى Left hemisphere من عدد الذبذبات فى نصف الكرة اليمينى Righthemisphere ، لوحظ أن خارج الطرح أعلى عند مجموعة الأفراد ذوى الذكاء العالى من خارج الطرح عند أفراد المجموعة الثانية الأقل فى متوسط نسبة الذكاء وعلى الأخص فى المناطق الجبهية Frontal lobels وعند إستخراج قيمة الطرح ( اليسار - اليمين ) فى المناطق الصدغية - temporal كان خارج الطرح عند المجموعة الثانية ( الأقل ذكاءً ) أكبر من نفس القيمة عند المجموعة الأعلى ذكاءً .

٥ - بالنسبة للمناطق الجدارية - Pariatal نجد أن عدد ذبذبات التردد المتوسط فى نصف الكرة الشمالى أعلى منه فى نصف الكرة اليمينى عند المجموعة الأعلى ذكاءً ( + ٢٢ ) فى الوقت ذاته نجد أن هذا العدد أكبر فى نصف الكرة اليمينى عن نصف الكرة الشمالى فى المجموعة الأقل ذكاءً ( - ٢٠ ) .

٦ - أما فى المناطق المؤخرية بالقشرة الدماغية - occipital area نجد أن عدد الذبذبات ( التردد المتوسط ) فى نصف الكرة الشمالى أعلى من نصف الكرة اليمينى ( + ١٦ ) عند المجموعة الأقل ذكاءً بينما أن نفس القيمة " المؤشر " فى نصف الكرة اليمينى أعلى من نصف الكرة اليسارى عند مجموعة



## الأذكياء .

٧ - قام الباحث بحساب قيمة المؤشرين الآتيين : ١ - التردد المتوسط عند كل فرد أولاً فى حالة الهدوء النفسى ( الحالة الصفرية ) ثم أثناء التفكير ويتم طرح القيمة الأولى ( أثناء الهدوء ) من القيمة الثانية ( أثناء التفكير ) ، قيم الذكاء العام كما يقيسه إختبار وكسلر للبالغين . وبحساب معامل إرتباط الريتم وجد أنه كلما قل مقدار الفرق بين حالة التفكير والحالة الأرضية إرتفعت درجة الذكاء .

٨ - وإذا ما حسبنا الفرق هذا ولكن بين نصف الكرة الشمالى واليمينى عند كل فرد نجد أنه :

أ - بالنسبة للمناطق الجدارية Pariatal يوجد إرتباط عالى ذو دلالة إحصائية بين قية هذا الفرق وكل من درجة الذكاء العام ، والذكاء غير اللفظى .  
ب - بالنسبة للمناطق المؤخرية حصل الباحث على إرتباط سالب بين درجات الذكاء وقيمة الفرق بين نصف الكرة اليسارى ونصف الكرة اليمينى . وبسبب الحصول على هذا الإرتباط السالب قام الباحث بحساب قيمة التردد المتوسط كالاتى : المنطقة الجبهية + المنطقة الصدغية + المنطقة الجدارية ثم يطرح منها قيمة المؤشر فى المنطقة المؤخرية وذلك عند كل فرد أثناء التفكير حينئذ تم الحصول على إرتباط عالى بين درجة الذكاء غير اللفظى وبين قيمة هذا المؤشر الفسيولوجى .

ومن العرض السابق يتضح لنا أن الإتجاه الحديث فى دراسة العلاقة بين الأدلة الفسيولوجية كما نقيسها من جهاز رسم المخ لا يعتمد فقط على مجرد قيم التردد منفصلة أو سعة كل تردد على حدة فى كل منطقة من أجزاء القشرة الدماغية وإنما يعتمد على المدخل التكاملى الذى يتعامل مع نشاط رسم المخ كنظام System . ولهذا كان لإستخدام العقل الإلكترونى والمعادلات الرياضية شأن هام فى التحليل المتكامل للمعلومات التى نحصل عليها من رسم المخ - EEG . فلا يمكن أن نستدل على النشاط العقلى المعرفى من مجرد تلك النتائج التى تعتمد على قيم نشاط كل رتبة منفصل عن الآخر ولكن جوهر إنعكاس النشاط العقلى فى النشاط التلقائى كما تقيسه برسام المخ الكهربى يكمن فى العلاقة المتبادلة بين المراكز العصبية العليا ومدى إشتراكها فى كل عملية نفسية يقوم بها الإنسان

- ٢٢ -

ولذلك فإن الخصائص التركيبية للذبذبات الكهربية والتي توضح العلاقة بين نشاط كل ريثم والآخر من جانب ، وكل مركز وآخر من جانب آخر يعتبر أكثر حساسية وموضوعية لتتبع نشاط المخ أثناء العمل العقلى .

### ثالثاً: الخصائص التركيبية للذبذبات المخ أثناء العمل العقلى

فى هذا الجزء يحاول مؤلف هذا الكتاب إعطاء فكرة ملخصة عن الدراسة التى قام بها ( عبد الوهاب كامل سنة ١٩٧٦ ) عن الخصائص التركيبية لمنحنيات رسم المخ أثناء الحالات والمستويات المختلفة للنشاط العقلى .

تعتبر هذه الدراسة محاولة لإستخدام المدخل التكاملى مع التحليل الإحصائى متعدد الأبعاد لمعرفة مدى إنعكاس العمل العقلى فى بعض الأدلة الفسيولوجية كما يقيسها رسم المخ وكذلك للوقوف على تلك الخصائص التركيبية للعلاقة بين نشاط كل ريثم ( نشاط كل ريثم يعكس عملية أو عدة عمليات عقلية دماغية ) والآخر ثم نشاط كل جزء من أجزاء القشرة الدماغية ( التى تم دراستها ) وعلاقته بنشاط الأجزاء الأخرى .

#### مسلمات أساسية تقوم عليها الدراسة :

- ١ - أى نشاط نفسى لايد وأن ينعكس فى التغيرات الحادثة للعلاقة بين نشاط كل ريثم والريثم الآخر .
- ٢ - الريثم يعبر عن عملية فسيولوجية تصاحب أى أداء عقلى .
- ٣ - نشاط أجزاء القشرة الدماغية واحد عند جميع أفراد نفس النوع فمثلاً : المنطقة المؤخرية مسئولة عن برمجة وإدراك المعلومات البصرية ، أجزاء المنطقة الصدغية مسئولة عن برمجة وإدراك المعلومات السمعية وهكذا .
- ٤ - العلاقة بين المراكز العصبية العليا علاقة تركيبية وظيفية مؤقتة ( طبقاً لنوع النشاط النفسى تتغير وتتبدل العلاقة بين التجمعات العصبية التى تعرف بالمراكز العصبية العليا - والتى تقوم بوظائف نوعية ) .
- ٥ - التعلم هو المؤثر الحقيقى المسئول عن توظيف العلاقات العصبية داخل القشرة الدماغية .

#### الفرض الذى يحاول البحث دراسته :

- ١- جانب رياضى فيزيقى ينحصر فى أن ريثمات رسم المخ تكون تنظيم هرمى ( علاقة هارمونية تستدل عليها من إستخدام متسلسلات فورييه ) .

- ٢٢١ -

٢ - قيم الترددات المختلفة لمنحنيات رسم المخ هي في حد ذاتها مقياس متدرج يتغير بتأثير العمل العقلي .

٣ - درجة تنظيم الترددات برسم المخ مؤشر لمستوى تنظيم العمليات النفسية .

### المنهج المستخدم:

١. استخدم الباحث المنهج الفسيولوجي لدراسة العمليات التي تحدث في القشرة الدماغية أثناء حل المشكلة حيث تعتمد الدراسة على النشاط التلقائي - Spontaneous activity في المخ والذي يمكن تسجيله بوضع أقطاب خاصة على أجزاء محددة فوق فروة الرأس طبقاً للنظام العالمي ١٠ - ٢٠ The interna tinal System 10 - 20 وهنا تظهر وحدة منهج البحث طبقاً للدراسات العالمية حتى يمكن المقارنة .

### أدوات البحث:

أ - الأدوات السيكلوجية وتنحصر في :

١ - مقياس وكسلر بلفيو لذكاء الراشدين .

٢ - إختبار أيزنك للذكاء ( إختبار الإدراك المكاني ) .

٣ - مشاكل غير نمطية البناء non sterio - type problem لتحديد مدخل المفحوص لحل هذا النوع من المشكلات عددها (٧) .

ب- أدوات الكتروفسيولوجية :

١ - جهاز رسم المخ Electronencephalograph ١٧ قناة ماركة سانيو الياباني

يتصل بمحلل للتردد frequency analyser بالإضافة إلى مجمع لقيم الطاقة

المتوسطة integrator حيث يتم فصل التردد دلتا ١ - ٤ ، ثيتا ٤ - ٨ ، ألفا من

٨ - ١٣ ، بيتا ١ - ١٣ ، ٢٠ - بيتا ٢ - ٢٠ من ٣٠ - كل منهاذبذبة في

الثانية على التوالي .

ويعطى مجمع الطاقة القيمة المتوسطة لطاقة كل ريثم من الترددات المذكورة

عالية أى خمس قيم ( سعة بالميكروفوات ) كل خمس ثوانى ( فترة التحليل ) .

وهذا يختص بالجزء الأول من الرسالة والخاص بإثبات الجانب الثانى من

الفرض . وينحصر في أن ترددات رسم المخ تكون نظاماً من عدة تدرج تتغير طبقاً

لأداء المفحوص بحل المشكلات .

ويجب أن ألفت النظر إلى أن ذلك الجزء العملى من الرسالة قد تم تصميمه

- ٢٢٢ -

على أساس إنها تجربة فيزيقية حيث يتم التعامل مع النشاط الكهربى للمخ كبناء راقى التنظيم التركيبى والوظيفى . وذلك حتى يتمكن الباحث من التحكم فى جميع العوامل التى تؤثر على إثبات الفرض . وتقوم تلك الفكرة الخاصة بعمل دراسة مكثفة على مستوى الفرد الواحد على أساس أن نوع نشاط كل جزء بالقشرة الدماغية واحد عند جميع أفراد النوع الإنسانى والفرق أساساً يكمن فى درجة هذا النشاط ، وذلك فإن الباحث حاول أن يصل إلى طبيعة نشاط المناطق التى تم التسجيل منها على فروة الرأس Scalp عند عدد - ٢ شخص تم إختبارهم بالموصفات السيكلوجية الموضحة عالية ، وبعد ذلك قام بتعميم تلك النتائج بعد أن حصل على نفس التغيرات على مستوى الفرد على عينة من الأفراد عددها ٢٠ شخص ( عشرون ) .

٢ - لتعميم ما توصل إليه الباحث من إثباته للجزئية الثانية من الفرض ، وإثبات إلى أى مدى تكون صحة الجزئيات الأخرى من الفرض إستخدم جهاز رسم المخ ١٦ قناة يتم إتصالها بالعقل الإلكترونى computer ، أى أن الذبذبات الكهربائية تنتقل من فروة الرأس لتظهر فى شكل منحنيات على ورق خاص بالجهاز ، وفى نفس الوقت يتم إرسال نفس الذبذبات إلى العقل الإلكترونى حيث نحصل على تحليل طيفى لترددات رسم المخ ( قيم التردد ، والسعة ) .

### خطوات العمل :

- ١ - يتم إختيار الأفراد طبقاً لنتائج الأداء على مقياس وكسلر بلفيو لتقدير درجة النمو العقلى " الذكاء " .
- ٢ - يتم تدريب الأفراد على حل بعض الأمثلة المتضمنة فى إختيار أيزنك لإدراك العلاقات المكانية - البصرية وذلك حتى يتعرف المفحوص على نوع المشاكل ويتكيف ذهنياً لهذا النوع من العمل .
- ٣ - يتم تقديم مشاكل جديدة حوالى ٤٠ مسألة لكل مفحوص ( يستغرق حل المسألة من دقيقة إلى ٣ دقائق فى المتوسط ) .
- ٤ - يجلس المفحوص فى حجرة منعزلة صوتياً على كرسى مريح للغاية بحيث لا يشعر بإجهاد عضلات الرقبة لضمان نقاء الذبذبات التى يتم تسجيلها . ويترك فترة من ٧ - ١٠ دقائق يتعود فيها على الموقف .
- ٥ - يتم تسجيل رسم المخ أثناء الهدوء والعين مغلقة ثم التسجيل أثناء الهدوء النفسى والعين مفتوحة ( أنظر شكل رقم ٣٠ ، ٣١ ) .

شكل ( ٣٠ )

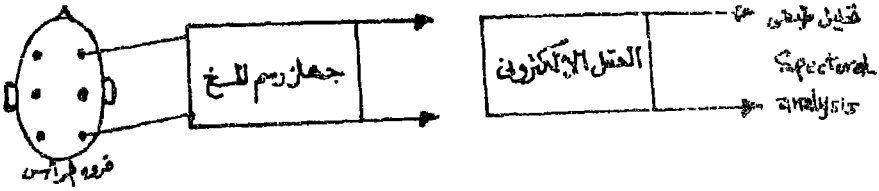

- ٦ - يتم التسجيل أثناء حل المشكلات .
- ٧ - يوجد زر خاص في يد المجرّب عند الضغط عليه يبدأ العقل الإلكتروني في استقبال المعلومات التي يتم إرسالها "ذبذبات رسم المخ" وذلك أثناء ثلاثة حالات وتليفية المخ وهي :
- أ - المناطق الجبهية يميناً ويساراً .
- ب - المناطق الجدارية يميناً ويساراً .
- ج - المناطق المؤخرية يميناً ويساراً .

### "النتائج"

لا يمكن في هذا المؤلف عرض جميع النتائج التي توصل إليها الباحث في هذه الدراسة وسأكتفي بتقديم النتائج الأساسية الآتية :

- ٢٢٤ -

١ - بالنسبة للجزء الأول من الدراسة والخاص بدراسة النشاط الكهربى للمخ أثناء العمل العقلى على مستوى الفرد لتأكيد وجود الظاهرة موضع الدراسة وهى تغير درجة العلاقة بين نشاط كل ريثم والريتم الآخر ( تم قياس السعة لكل تردد ) طبقاً لتغيير الحالة الوظيفية للمخ واستدل الباحث على درجة هذا التغير بمعرفة عدد معاملات الارتباط بين نشاط كل ريثم والريتم الآخر بالمناطق المختلفة بالقشرة الدماغية حيث يتم حساب عدد الارتباطات داخل كل منطقة على حدة من جانب ثم عدد الارتباطات بين المناطق المختلفة لأجزاء القشرة الدماغية من جانب آخر والجدول الآتى يوضح الفروق الكمية لهذه الارتباطات فى ثلاث حالات وظيفية للمخ وهى :

أ - الهدوء النسبى ( الحالة الأرضية ) .

ب - حالة الحل بسرعة .

ج - حالة الحل ببطء .

ومن الجدول رقم (٢) يتضح :

شكل ( ٣١ )

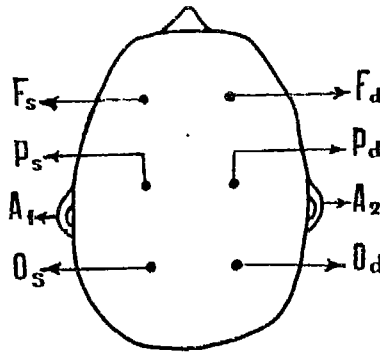

شكل ( ٣١ ) يوضح أماكن وضع الأقطاب طبقاً للنظام العالمى ( ١٠ - ٢٠ % )

جدول (٣) يوضح عدد الارتباطات بين قيم السعة للريتمات المختلفة في حالات وظيفية مختلفة

		الحل السريع		الحل البطيء	
		الحالة الأرضية N = 36			
المنطقة	الحالة الوظيفية	عدد الارتباطات التي لها دلالة إحصائية	عدد الارتباطات الدالة	عدد الارتباطات ذات القيم الأعلى	عدد الارتباطات الدالة ذات القيم الأعلى
المنطقة الجدارية	م ب	٢٥	٤٦	٢٠	٨٦
المنطقة الجدارية	أ م	٣٦	٦٥	٦١	٧٥
		N = 114			
المنطقة المخزنية	م ب	٣٧	٥٦	٨	١٧
المنطقة المخزنية	أ م	٥٠	٦٥	—	٦٥
		N = 148			
الارتباط بين الأجزاء الجدارية والأجزاء المخزنية	م ب	٢٨	٤٨	١٣	٨١
الارتباط بين الأجزاء الجدارية والأجزاء المخزنية	أ م	٤١	١٠١	٣٧	١٧
		N = 148			

مستوى الدلالة = ٠.٠١

أ م = مقصود أول

- ٢٢٦ -

١ - أن عدد الارتباطات داخل كل منطقة على حدة يزداد إزدياداً ملحوظاً أثناء الحل السريع إذا ما قورن بنفس عدد الارتباطات فى الحالة الأرضية أو حالة الحل البطيء وذلك بإستثناء المنطقة المؤخرية حيث أن المفحوص يقوم بحل مشاكل بصرية مكانية .

٢- أثناء الحل يزداد عدد الارتباطات بين الأجزاء المؤخرية والجدارية حيث يصل هذا العدد إلى ١٠١ إرتباط بينما يكون ٧١ إرتباطاً أثناء الحل ببطء وندرك الفروق بين حالة العمل العقلى والهدوء النفسى حيث أن عدد الارتباطات يكون ٤١ إرتباط فقط ( أثناء الهدوء النسبى ) .

٣ - أثناء الحل السريع ترتفع قيمة درجة الإرتباط الذى يدل على إرتفاع مستوى النشاط أثناء الحل ذلك بالمقارنة بنفس عدد هذه الإرتباطات فى الحالة الأرضية وحالة الحل البطيء .

ثانياً : تغير النشاط الكهربى للمخ EEG أثناء حل المشكلة عند مجموعة المفحوصين الذين يبلغ عددهم عشرين فرداً .  
وفى هذا الجزء حاول الباحث دراسة نفس العلاقة الإرتباطية بين قيم السعة للترددات المختلفة ( ٢٦ تردد ) .

والجدول الآتى يوضح عدد الإرتباطات ذات الدلالة الإحصائية العالية ( مستوى ٠.٠١ ) داخل كل منطقة من مناطق القشرة الدماغية على حدة من جانب ، وبين المناطق المختلفة من جانب آخر . " الجدول " .

الجدول رقم ٤ يوضح عدد الإرتباطات بين قيم السعة لعدد ٢٦ تردد ليس على مستوى الفرد كما هو الحال فى الجدول السابق وإنما على مستوى الجماعة " عدد ٢٠ مفحوص " .

ويوضح هذا الجدول ديناميكية التغيرات الحادثة داخل كل منطقة بالقشرة الدماغية من جانب وبين كل منطقة وأخرى من جانب آخر حيث يختلف نشاط المراكز العصبية عند القيام بالعمل العقلى كما تظهر فروقاً عالية بين الحالة الأرضية وبين نشاط المفحوصين عند إستغراقه لزمن حل المشكلة ككل . كذلك فإن المناطق الجبهية فى الحالة الأرضية تتميز بوجود عدد إرتباطات أكبر منها فى المناطق الأخرى لأنه حسب نظرية العالم اليهودى لوريا فإن المناطق الجبهية مسئولة عن برمجة المعلومات المنطقية . وهذا يؤكد أحد جوانب الفرض المرتبطة بإرتفاع درجة



عدد الإرتباطات الدالة ( عند مستوى ٠.١ ) بين قيم السعة الخاصة  
 ٣٦ تردد ( تحليل طيفي بإستخدام العقل الإلكتروني ) لرسم المخ

المنطق المختلفة التي تم منها تسجيل رسم المخ			
المنطقة الجبهية	المنطقة المؤخرية	المنطقة الجدارية	
يسار	يمين	يسار	يمين
٢٣٣	٢٠٠	٢٥٣	١٦٥
		١٣٠	١٣٧
الحالة الأرضية $٤٠ = ن$			
مراحل مبكرة مختلفة للحل $٣٠ = ن$			
		١٨٣	١٨٠
		٩٨	١٨٤
مراحل نهائية للحل $٤٦ = ن$			
		٢٣٦	٢٥٠
		١٥٦	١٥٩
زمن الحل الكلي $٤٠ = ن$			
٢٥٣	١٦٥	٢٢٥	٢٥٣
		٢٤٩	٢٧٥
		٧٦ = ن	٦٠ = ن

جدول رقم (٤) مستوى الدلالة = ٠.١

الهارمونية أثناء الحل وتظهر الهارمونية فى وجود الارتباط بين الترددات التى تكون هارمونيات فيما بينها ( ٢ : ٤ : ٨ : ١٦ : ٣٢ ) وذلك مرتبط بالتردد الأساسى الذى يكون علاقات هارمونية .

ثالثاً : بناء على مقياس وكسلر بليفو قام الباحث بتقسيمهم إلى مجموعتين يوجد بينهم فرق ذو دلالة إحصائية عند مستوى ٠.٥ ر. بالنسبة لمتوسط الذكاء فى المجموعتين وتوصل الباحث بعد حساب مؤشر درجة الهارمونية عند كل فرد إلى : ( إشتق الباحث كمؤشر جديد للهارمونية )

١ - أنه كلما زادت درجة عدم التماثل - assymersy بين نشاط الأجزاء الجبهية Frontal والأجزاء المؤخية occipital زاد مستوى النمو العقلى كما يقيسه مقياس وكسلر بليفو .

٢ - الفروق بين نشاط كل منطقة والأخرى كما يتم تقديره بالدليل الذى إقترحه المؤلف وهو مقياس الهارمونية الطاقى energetic score of harmony ( وهو عبارة عن مجموع قيم الطاقة لكل تردد تظهر هارمونياته ) يظهر دلالة إحصائية عالية بين كل مركز عصبى وغيره من المراكز الأخرى عند مجموعة الأذكاء بينما لا توجد هذه الفروق عند المجموعة الأقل ذكاءً .

والمجال هنا لا يتسع لتقديم جميع نتائج الدراسة بالتفصيل وإنما حاول البحث باستخدام أسلوب منهجى متقدم فى هذا الفرع أن يوضح إلى حد بعيد مدى العلاقة بين النشاط الكهربى للمخ والأداء العقلى .

وفلسفة هذه الدراسة تؤكد أن التعلم يكاد يكون من أهم العوامل المسئولة عن توظيف وبرمجة المعلومات التى يستخدمها الإنسان للمحافظة على بقاءه كفرد وكنوع . وعموماً فإن هذه الدراسة قد تفتح لنا المجال للمزيد من الدراسات المرتبطة بالفروض الأساسية لهذا البحث - كذلك لابد وأن تلفت نظر القارئ بأن هذا المجال من الدراسة يكاد يقتصر على مجموعة الدول الكبرى لإرتباطه بأبحاث الفضاء وغزو المخ فهذه الدراسة تمثل أول دكتوراه عربية فى هذا المجال .

كذلك فإن منهج وأسلوب الدراسة والوصول إلى مقاييس كمية لتقدير نشاط رسم المخ E. E. G. يفيد كثيراً فى الكشف عن الفروق بين الحالات المرضية والعادية مع إمكانية الحصول على معلومات أساسية تفيد فى مساعدة الإنسان على أن يتحكم فى السلوك من خلال توجيه العمليات العصبية بالقشرة الدماغية .

### رابعاً : الوحدات الوظيفية للمخ والنشاط العقلي :

أوضحنا من قبل إن المخ هو عضو النشاط النفسى والعمليات العقلية العليا كالتيقير والتذكر والتخيل كخصائص معقدة لا يمكن أن تكون إلا وظيفة لبناء على نفس الدرجة من التعقيد التركيبى الوظيفى . لذلك فإننا سوف نحاول فى هذه السطور البسيطة أو نلقى الضوء على نظام عمل المخ وذلك من خلال توضيح الوحدات الوظيفية التى تشترك فى الأنشطة العقلية التى تتمخض على عمل المخ . ويكاد يتفق الجميع على أن العمليات العقلية عبارة عن نظم وظيفية معقدة لا تقع فى مساحات ضيقة محددة بالمخ ، وإنما تحدث من خلال المشاركة الفعالة لأبنية المخ ككل وهو يعمل ، وكل من تلك الأبنية يؤدي وظيفة نوعية محددة لتنظيم ذلك النظام الوظيفى .

وطبقاً لذلك التصور فلا بد أولاً أن نتعرف على تلك الوحدات الأساسية التى منها يتكون المخ ودور كل منها بالنسبة للأشكال المعقدة للنشاط العقلي . وتشير الأبحاث لوريا سنة ١٩٧٣ ، ليفانوف سنة ١٩٦٢ ، لينزلى سنة ١٩٦٠ ، برييرام سنة ١٩٦٠ ، ١٩٧١ والدراسات على وجود أرضية قوية تؤكد التميز بين ثلاث وحدات وظيفية تشترك فى نظام عمل المخ بالنسبة للنشاط العقلي ، وبدرجة ما تقربنا إلى الحقيقة يمكن أن نصفها كما يلي :-

أ - وحدة تنظيم مصدر الطاقة اللازمة لعمل المخ .

ب - وحدة إستقبال وتشغيل وتخزين المعلومات التى تصل للمخ من العالم الخارجى .

ج - وحدة برمجة وتنظيم وتصفية النشاط العقلي . والعمليات العقلية عند الإنسان عموماً وعلى الأخص فى حالة نشاطه الواعى تتم دائماً بإشتراك تلك الوحدات الثلاثة ، كل منها تشترك بدور فى العمليات العقلية من جانب وتسهم فى أداء تلك العمليات من جانب آخر . ومن الملامح الرئيسية لتلك الوحدات إن كلاً منها تشكل فى حد ذاتها بناء هرمى hierarchical وتتكون على الأقل من ثلاثة مساحات قشرية تقوم كل منها على الأخرى المنطقية الإسقاطية ( الأولية ) primary وهى تستقبل النبضات impulses من أو ترسل إلى النظام الطرفى periphery ثم المنطقة الثانوية secondry ( إسقاطية - إرتباطية ) وفيها يتم تشغيل وبرمجة المعلومات القادمة إليها وأخيراً المنطقة الثالثة tertiary وهى عبارة عن مناطق التداخل

- ٢٣. -

Zones of overlapping ، وتعتبر تلك المناطق مع المناطق الثانوية العمود الفقري لعمليات التفكير والنشاط العقلي عند الإنسان .

وفيما يلي عرض موجز لتلك الوحدات الوظيفية الثلاثة :-

### ١ - وحدة تنظيم الطاقة اللازمة لعمل المخ .

The unit for Regulating tone waking and mental states.

مما لا شك فيه أن حالة اليقظة . The waking state ضرورية حتى يمكن أن يمارس الإنسان أى نشاط وعلى الأخص العقلي . وكما يقرر لوريا فإن الإنسان يمكنه أن يستقبل ويقوم بتشغيل المعلومات فقط تحت شروط مناسبة من درجة اليقظة والانتباه فمن المعروف أنه من غير الممكن أن يتم تنظيم العمل العقلي أثناء النوم فذلك التنظيم يتطلب مستوى أمثل من الطاقة توجد عنده القشرة المخية . (Optimal level of cortical tone)

ومع تطور الطرق الإلكتروفسيولوجية أمكن تحويل معلومات المخ إلى صورة مرئية حيث اخترع ليفانوف Livanov جهاز خاص يعرف بإسم توبوسكوب Toposcop سنة ١٩٦٢ لتسجيل مستوى الإستثارة من بين ٦٠ - ١٥٠ نقطة إستثارة بالقشرة المخية يمكن تسجيلها أنياً ( فى نفس التو واللحظة ) وتظهر ديناميكية تلك النقط على شاشة تليفزيونية خاصة ومن خلال هذا الجهاز يمكن تتبع نقطة ظهور الإستثارة بالقشرة المخية عند حيوان يقظ ، ومعرفة حركة هذه النقطة بالقشرة ، ثم الذى تنتهى عنده حركية تلك النقطة أى تصبح فى حالة خمول . ومنذ عام ١٩٤٩ عندما أوضح كل من ماجون Magoun وموريتس Moruzzi أن هناك تكوين عصبى خاص فى ساق المخ Brain stem مسئول عن ميكانيزم تنظيم طاقة القشرة المخية وذلك التكوين له شكل الشبكة حيث عرف فيما بعد بالتكوينات الشبكية Reticular for mation . ( سبق شرحه ) وتتبعثر أجسام الخلايا العصبية فى تلك التكوينات بطريقة نوعية ولا تتبع قانون الكل أو لا شئ ، وإنما يرفع من مستوى طاقتها بالتدرج حتى تشمل حالة الجهاز العصبى ككل .

وبعض الألياف العصبية لتلك التكوينات ينتهى بالمراكز العليا فى المخ كالمهاد التحتانى والقشرة المتطورة neocortex وتعرف بالنظام الشبكي المساعد ascending reticular system وتلك المسارات النوعية الخاصة تلعب الدور الرئيسى لإمداد القشرة المخية بالطاقة اللازمة والإبقاء على مستوى محدد مطلوب

- ٢٣١ -

لعمل المخ . يشترك مع ذلك التكوين نظام آخر يعرف بالنظم الشبكي الهابط descending Reticular system وكلا المسارات الصاعدة والهابطة تشكل نظاماً وظيفياً فى إتجاه رأسى ذاتى التنظيم على أساس الحلقة الإنعكاسية أو مبدأ القوس الإنعكاسى .

وبإكتشاف التكوينات الشبكية يكون قد ظهر مبدأ أساسى لدراسة عمل المخ . ممثل فى التنظيمات الرأسية لجميع أبنية المخ وليس كما كان يعتقد قديماً بأن جميع العمليات الخاصة بالإنتباه والعمل العقلى تحدث فى القشرة المخية ، وإنما هناك مصدر للطاقة يعمل على إمداد والإبقاء على مستوى تشغيل المعلومات بالقشرة .

## ٢ - وحدة إستقبال وتحليل وتخزين المعلومات :

The unit for Receiving, analysing and storing information.

مما سبق يتضح لنا إن الوحدة الأولى لها بناء يجعلها تؤدي وظائف غير نوعية نظراً لبنائها غير النوعى non specefic فهى مصدر عام للطاقة حتى يكون الفرد فى حالة الإنتباه واليقظة لأداء العمل .

أما بالنسبة للوحدة الثانية المسئولة عن إستقبال وتحليل وتخزين المعلومات فالأمر يختلف تماماً بالنسبة لموقع ووظيفة تلك الوحدة . تقع الوحدة الثانية هذه فى المناطق الجانبية بالقشرة المتطورة neocortex بالسطح المحذب للنصفين الكرويين ومنها ما يشمل المناطق الخلفية Posterior Regions حيث تشمل الأجزاء المؤخرية occipital " البصرية " والأجزاء الصدغية temporal ( سمعية ) والجدارية Parietal ( الحسية العامة ) .

ومن معرفة الدقة التخصصية لعمل تلك الوحدة نجد إنها لا تخضع لقانون أو مبدأ التغيرات التدريجية كما هو الحال فى الوحدة الأولى إنما تخضع لقانون الكل أو لا شئ وبلغه الأرقام واحد أو صفر . كذلك فإن البناء الهستولوجى فى تلك الأجزاء متميز لدرجة بعيدة من حيث شكل الخلايا العصبية وطريقة تنظيمها . أما بالنسبة لخصائصها الوظيفية فإن نظم تلك الوحدة . Unit مهيئة لإستقبال المثيرات التى تذهب إلى المخ من المستقبلات الطرفية ، لتعمل على تحليلها إلى عدد هائل للغاية من عناصر مركبات تلك المثيرات ثم إلى تخليق تلك المعلومات وتحويلها إلى نظم وظيفية كاملة أو متحدة .

ونعلم جميعاً أن تلك العلاقة المتبادلة بين التركيب والوظيفة على مختلف مستويات النظم البيولوجية وأضحها البناء المعقد المخ الذى يؤدي وظائف نفسية على نفس الدرجة من التعقيد ، لذلك فإن النشاط المعرفى عند الإنسان لا يمكن أن يحدث بالنسبة إلى نمط تأثير كفى واحد منفصل كالرؤية فقط أو السمع فقط أو اللمس فقط ، ولكن معرفة العالم الذى يتم عن طريق إنعكاس المعلومات الخارجية فى المخ ، يحدث كنتيجة النشاط متعدد الكيفية . Polymodal activity وبالنسبة للوحدة الوظيفية الثانية لعمل المخ ، فإن كلاً من المناطق الإسقاطية الأولية والثانوية ( الإسقاطية الإرتباطية ) مع المناطق الثالثة تحدد نمط الإدراك المعرفى بالنسبة للعمليات العقلية العليا .

### قوانين عمل الوحدات الوظيفية الثانية والثالثة

**القانون الأول :** هو قانون البناء الهرمى لمناطق القشرة المخية وتوضيحاً لذلك القانون فإن العلاقات بين المناطق الأولية والثانوية والثالثة مسئولة عن التخليق المتزايد أو بمعنى آخر التشفير Coding المعقد للمعلومات القادمة عن طريق النظم الحسية للمخ . وتلك العلاقات تتغير كيفياً ( نمط الإتصال العصبى ) فى مجرى تاريخ حياة الفرد . فالطفل الصغير لا تتكون عنده كيفيات المناطق الثانوية بدون أن يتم تكامل المناطق الأولية لأنها هى الأساس الذى يؤدي إلى الحركة فى الإتجاه الهرمى لما هو أرقى وظيفياً على مستوى المناطق الثانوية كما أن المناطق الثالثة تقوم على خصائص نشاط المناطق الثانوية لنحصل على البناء الهرمى . فيجدد فاي جوتسكى ( ١٩٣٤ ، ١٩٦٠ ) أن الخط الرئيسى للتفاعل بين مناطق القشرة المخية يسير من أسفل إلى أعلى وأى إضطراب فى البناء الأولى يؤثر على نشاط المناطق القشرية العليا .

أما بالنسبة للفرد البالغ الذى قد تم إكمال الوظائف النفسية العليا عنده ، يفترض أن المناطق القشرية العليا تؤدي الدور الرئيسى المسيطر .

فعندما يدرك البالغ العالم من حوله فإنه يقوم بتنظيم المعلومات أو تفسير إنطباعاته داخل نظم منطقية يترجمها إلى خطط دقيقة schemes عندئذ نجد أن أعلى مناطق ثالثة تمارس الضبط control على عمل المناطق الثانوية المدعمة لها وعندما يحدث تلف أو مرض للمناطق الثانوية يمكن عند البالغ أن تؤدي المناطق الثالثة بوظائف تعويضية وذلك التنظيم الهرمى جعل فاي جوتسكى Vygotsky

- ٢٣٣ -

يصل إلى نتيجة أنه في المرحلة الأخيرة في تاريخ حياة الفرد ontogeny يتجه الخط الرئيسي للتفاعل بين مناطق القشرة المخية من أعلى إلى أسفل ذلك لأنه عند البالغ فإن عمل المخ يُظهرُ عدم إعتقاد المناطق العليا إلى حد بعيد على المناطق الدنيا كما هو العكس حيث تظل تعتمد المناطق الدنيا على المناطق العليا فإذا لم يتم ترجمة المعلومات البصرية بناء على تلك الشفرة المستقبلية والمتخزنة فلا يمكن أن يحدث الإدراك البصرى ، أو السمعى " الخ .

**القانون الثانى :** عمل المخ بالنسبة للوحدة الوظيفية الثانية يخضع لما

يعرف بقانون التخصص النوعى المتناقص Law of diminishing specificity ويمقتضى هذا القانون فإن العلاقات المتبادلة بين المحطات التى يختص كل منها بنوع عريض من المعلومات ( سمعى ، بصرى ، لمسى ) تؤدي إلى تخليق شفرات دقيقة جداً ليتكون فى النهاية خطط أدق وأرقى من النمط الكيفى لكل على حدة Supramodal Schemes. وتُعبّرُ تلك الخطط عن أرقى مستوى مجرد للعالم المُدرَك ، لأن النمط الراقى الناتج عن التفاعل بين المحطات analysers يؤدي فى النهاية إلى شفرة رمزية تختص بلغة المخ .

**القانون الثالث :** قانون إتساع التوظيف الجانبي .

Law of the progressive lateralization of functions.

ولما كان نشاط عمل المخ يتم ليس فقط بالنسبة للبعد الرأسى أى من مستوى أدنى إلى مستوى أعلى وإنما أيضاً يشمل البعد الأفقى الذى يظهر فى العلاقات الوظيفية بين كل من النصفين الكرويين الشمالى واليمينى نجد أنه حتى نهاية العمر السادس وما قبل ذلك قليلاً يمكن توظيف نصف الكرة اليمينى ليؤدى وظائف نصف الكرة اليسار " اللغة " وبعد ذلك فإن نصف الكرة اليسار يعتبر مسيطراً بالنسبة لإكتساب اللغة ، وهى من أهم العوامل الرئيسية التى تتحكم فى النشاط العقلى المعرفى . وهذا القانون يعرف بقانون إتساع التوظيف الجانبي وبالنسبة للمناطق الأولية لا يمكن أن نتحدث عن مدى الإختلاف لنوع وظائفها لكل من نصف الكرة اليسار أو اليمين ولكن الأمر يختلف بالنسبة للمناطق الثانوية ويريد إختلافاً بالنسبة للمناطق الثالثة فلكل من النصفين الكرويين حسب ما إذا كان الشخص أشول - أو أيمن ( بالنسبة للعمل كالكتابة مثلاً ) . فذلك القانون يحكم عمل النصفين الكرويين بالنسبة لنوع المعلومات والوظائف التى يتم تشغيلها بأى منهم

- ٢٣٤ -

فكلما إنتقل الفرد من مرحلة عمرية إلى مرحلة متقدمة يزداد عدم التماثل الوظيفي بين كل من النصفين الكرويين لذلك فإننا ننظر إلى النشاط العقلي المعرفي والقدرات العقلية فى ضوء التكامل الوظيفي بين كل من النصفين الكرويين بالمخ سيتضح لنا فى آخر هذا الفصل .

### ٣ - وحدة برمجة ، تنظيم وتصفية المعلومات :

The unit for programing regulation and verification of activity.

إن عملية إستقبال وتشفير وتخزين المعلومات يمثل مظهر واحد للعمليات الإدراكية المعرفية عند الإنسان . والمظاهر الأخرى للنشاط الإدراكي المعرفي يتمثل فى تنظيم النشاط الواعى . وتلك المهمة توضح لنا وظيفة الوحدة الثالثة لعمل المخ حيث إنها المسئولة عن برمجة المعلومات وتنظيمها وتنقيتها . والإنسان لا يتفاعل بطريقة سلبية مع ما يستقبله من معلومات ولكنه يخلق مقاصد جديدة ، ويكون خطط متنوعة وبرامج مختلفة لأفعاله ويفحص أداءه بتنظيم سلوكه وفى النهاية تحدث تنقية وتصفية للمعلومات . وكل هذه العمليات تتطلب وحدة وظيفية خاصة تختلف عن الوحدات السابقة . وأساس الوحدة الوظيفية هذه يقوم على مبدأ التغذية الرجعية .

وتلك الوحدة الوظيفية تقع فى المناطق الأمامية من النصفين الكرويين hemispheres ومفتاح هذه الوحدة يظهر فى القشرة الحركية Motor cortex وتعرف بمنطقة برودمان Brodman. area ( بالطبقة الخامسة ) حيث تحتوى على الخلايا الهرمية العملاقة ( نسبياً إذا ما قورنت بالخلايا الأخرى ) حيث تخرج منها الألياف لتصل إلى نويات المراكز الحركية الشوكية . ومنها إلى العضلات لتشكيل المسارات الهرمية العريضة ورغم العدد الوظيفي لتلك المناطق ما قبل الجبهية prefrontal فإن جميع الأبحاث تؤكد الدور الأساسى بالنسبة لها فى عملية تنظيم العمليات العقلية .

والخاصية الرئيسية المميزة لتنظيم الوعى الإنسانى تكمن فى أن التنظيم يتم بإشتراك الكلام .

وتؤكد أبحاث ليفانوف سنة ١٩٦٤ ، سنة ١٩٦٧ الأهمية القصوى لإشتراك الفصوص الجبهية فى تنظيم أشكال النشاط العقلى المعقد عند الإنسان . فعندما قام بتسجيل النشاط الكهربى الذى يعكس إستثارة من ٥٠ - ١٥٠ نقطة فى حالة



عمل حيث يتم التسجيل من تلك النقاط جميعها فى نفس الوقت واللحظة . وقد أوضح من هذه الدراسة الأعمال العقلية المعقدة وتؤدى إلى ظهور نقط عاملة عديدة فى منطقة الفصوص الجبهية أكثر من غيرها . وتوصلت هومسكيا سنة ١٩٧٢ إلى نفس النتائج عن دور الفصوص الجبهية فى تنظيم النشاط العقلى وتؤكد أبحاث جراى ولتر سنة ١٩٦٣ ، ١٩٦٤ ، ١٩٦٦ . ظهور ريثم معين فى نشاط ذبذبات المخ وإنتشار ذلك الريثم فى المناطق الجبهية أثناء التوقع كذلك أثبت لوريا سنة ١٩٦٦ دور الفصوص الجبهية فى تنظيم العمليات النفسية " الإدراك والتخيل والتفكير " . وعموماً فإن تلك الوحدة الثالثة لعمل المخ تتبع نفس القوانين التى تحكم عمل المخ بالنسبة للوحدة الوظيفية الثانية ولا يتسع المجال هنا لإبراز كل وظيفة على حده وإنما نكتفى بالإشارة إلى أن تنظيم وبرمجة وتنقية المعلومات يتم فى تلك الأجزاء من المخ ، ومن ثم يمكن فى ضوء معرفة الوظائف النوعية لكل وحدة وظيفية أن نتحكم فى نوع المعلومات التى تكتسب من خلال عملية التعلم والتطبيع الإجتماعى للفرد .

## الفصل الثاني عشر

### الأسس السيكولوجية لغسيل المخ

غسيل المخ Brain Washing مصطلح شائع بين الناس ينطقون به فى مناسبات عديدة فعندما يتحول الإنسان فى رأيه ويدافع عن الرأى الآخر يقولون له " إنت لازم إتغسل مخك " فالمفهوم يكثر تداوله بين الأفراد عندما يتنافسون على المراكز أو المناصب الوظيفية أو السياسية . هل يمكن بالفعل أن نقوم بغسيل المخ ؟ وما هو على وجه التحديد ؟ وما هى أساليب تحقيقه ؟ .

عندما نعود إلى تاريخ الفكر السياسى والعسكرى فى الحروب العالمية نجد أن الصين أول من إستخدم ذلك المصطلح فالكلمة Brain washing هى الترجمة الحرفية للمصطلح الصينى his - hao بمعنى إصلاح الفكر فعندما إنتقلت السلطة سنة ١٩٤٩ إلى الشيوعيين فى الصين فكروا جدياً فى إعادة تعليم المثقفين والطبقات المتوسطة بإستخدام فنيات غسيل المخ حيث إستخدموا نفس الوسائل التى يتم بها التعامل مع المسجونين والمجرمين أثناء الحرب الكورية .

وتلك العملية تقوم أساساً على مظهرين محوريين هما :

١ - الحصول على الإعترافات الخاصة بالجرائم التى حدثت .

٢ - إعادة التعليم لزرع الأفكار الجديدة . وإستمرت تلك الأساليب على جانب من السرية حتى أصبحت علماً يدرس حتى يمكن الإستفادة منه وتطويعه لخدمة المجتمع الإنسانى .

فالمصطفى صلى الله عليه وسلم قد إستخدم أساليب نفسية مع الكفار الذين يقعون فى الأسر حتى يحصل منهم على معلومات عن العدو فكل مجتمع يريد أن يستخدم العلم فى سبيل تحقيق النصر .

وحيث أن تلك العملية معقدة ومتعددة الجوانب فهى فى مركز العديد من العلوم : علم النفس ، علوم المخ والأعصاب ، علم الإجتماع ، علم الجريمة ، علوم الشرطة . وقد تطورت المعرفة العلمية بحيث أن الإنسان يمكن أن يخضع لممارسة عملية غسيل المخ بدون ضغوط وبدون أذى ويتم ذلك عن طريق :

١- الفعراالإجتماعى للفرد خصوصاً فى مرحلة المراهقة لذلك فإن المكاتب الثقافية للدول المختلفة تحاول بكل إصرار أن تغزو المخ العربى من خلال ترغيب الشباب فى ثقافتهم وتقديم المنح المجانية للمتفوقين فى الثانوية العامة حتى

- ٢٣٧ -

يتم مسح أفكارهم التي جاؤا بها وإبدالها بفكرهم وإن كان تعديل الإتجاهات والأفكار يقابل مقاومة عالية كلما تقدم الفرد فى العمر إلا أن جميع الأفراد لديهم القابلية بدرجات مختلفة لترك فكرة محددة وقبول فكرة جديدة .

٢ - عن طريق وسائل الإعلام والإيحاء النفسى أثناء عملية الإسترخاء فتنكرار تقديم إعلان عن نوع معين من الملابس أو الأدوات أو السلع يجعل الفرد يتكر فكرته عن القديم ليبدأ فى شراء ما يعلن عنه بطريقة جذابة .

٣ - إستخدام الإقناع عن طريق دراسة مسبقة للأفكار والإتجاهات والقيم التي يدين بها الفرد وعلى أساسها يتم وضع برامج منظمة تهاجم تلك الأفكار بأسلوب منظم .

### تعريف غسيل المخ :

تعرف عملية إخضاع الأفراد عن عمد لأساليب القسوة النفسية أو الجسمية بهدف تغيير أفكارهم أو إتجاهاتهم أو أفعالهم بغسيل المخ . وهو يختلف تماماً عن تحقيق نفس الأهداف من خلال إعادة التعليم والإقناع والغمر الإجتماعى .

كما أن زراعة الأفكار والإتجاهات يمكن أن تحدث من خلال ما يعرف بوسائل التنهيف التي شاعت فى الدول الشيوعية لفترات طويلة ليفاجئنا العصر الحالى بقبلة إنهيار العالم الشيوعى ( دائرة معارف ليكسكون جزء ٣ ) .

وقد أدى تطور وتحسين الأساليب الفنية فى علم النفس والنيورفسىولوجيا إلى وضع برامج متقدمة لعملية غسيل المخ لتحقيق هدف المسح الكلى الشامل Totalism : أسلوب الحياة ، الأفكار والمشاعر ، العقائد والإتجاه السياسى . . . . الخ .

وكثير قد شاهد العديد من الأفلام السينمائية التي تعرض إستخدام الأوبية المتخصصة للحصول على أسرار من شخص لا يرغب فى أن يبوح بها والقانون فى جميع الدول يمنع ذلك ويجرمه حيث كثر إنتشار الجرائم التي تتم بجمع معلومات تحت تأثير التخدير .

### أساليب غسيل المخ .

إختلفت أساليب إخضاع الأفراد عن عمد لتغيير أفكارهم فهناك فنيات تقوم على الأوبية المخدرة لتؤثر على المخ وتجعل الفرد فى حالة دوخة أو إعياء نفسى يبدأ بعده الحديث فى موضوعات لا يريد التحدث عنها فى حالة اليقظة ، وأحياناً

- ٢٣٨ -

أخرى تستخدم أساليب تعتمد على إجهاد الجسم كما توجد فنيات أخرى تعتمد على الحرمان الحسى Sensory Deprivation ويمكن أن نقدم الأفكار الأساسية لتلك الطرق فيما يلي :

### أولاً : إستخدام الأساليب الكيميائية :

وتعرف المواد المستخدمة بأدوية الحقيقة Truth Drugs ومن أمثلة الأدوية ما يعرف بإسم ثيوبنتون الصوديوم Sodium Thiopentane وتأثيرها ليس كما نتوقعه فهي تجعل الأفراد فى حالة دوخة ما بين النوم واليقظة وتشبه فى تأثيرها الكحوليات . أما عن الأثر الفسيولوجى فهو ببساطة شديدة يؤدى إلى إخماد نقاط الحراسة فى المخ والتي تجعل الإنسان دائماً فى حالة الوعى واليقظة والتي تقع فى ساق المخ والتكوينات الشبكية حيث ينقطع التنشيط عن القشرة المخية . وفى تجارب أخرى أمكن التنبؤ بوجود مواد كيميائية تعمل على تحويل وجهة الفرد الحالم لتجعله قاتلاً وقد سمعنا كثيراً عن حالات الإجرام التى ظهرت بسبب تعاطى الهيروين وخلافه إلا أن مادة الكارباكول Carbachol أو الأتروپين إذا ما أدخلت إلى المخ فإنها تمثل مفتاح أكيد لمناطق المخ وفى أوقات الحروب تستخدم بطريقة الخداع فى عبوات تشبه الإيروسول ما يعرف بمواد الهلوسة تجعل العدو فى حالة إرتباك شديد مع ظهور سلوكيات الهوس ، كما أن هناك أساليب إجرامية تستخدم غازات خطيرة تغمر الجهاز العصبى بمادة الإسيثيل كولين acetyl coline فيموت الفرد مباشرة بطريقة تشبه الخنق .

إلا أن البحث العلمى يثبت أن غسيل المخ بالطرق الكيميائية لا يصلح مع جميع الأفراد .

### ثانياً : الحرمان الحسى :

أجرت جامعة ماك جيل مونتريال Montreal's McGill university فى عام ١٩٥١ عدة تجارب على المتطوعين لعمليات العزل والحرمان الحسى وفى تلك التجارب يعزل الفرد وحيداً فى غرف مظلمة معزولة صوتياً مع إرتداء قفازات فى اليد وموانع للسمع على الأذن . وليس عجباً أن نسمع عن الحرمان الحسى فلقد مارسه منذ أزمنة عديدة وتمارسه الآن مجموعات التصوف واليوجا حيث يقومون بعمليات تدريب على الإعتكاف عن لذات العالم ومصادر الإحساس لإخضاع المخ على التركيز والإيحاء .

وكما أوضحنا سابقاً فإن الحرمان الحسى يؤثر على التكوينات الشبكية ومن ثم يتحكم فى درجة الوعى قيؤدى إلى فقدان الشعور وتفكك وحدات عمل المخ وبالتالي التفكير فيصل الفرد إلى حالة التفكير غير المترابط ( أحمد عكاشة ١٩٧٥ ) وتندرج عمليات الحرمان الحسى طبقاً لإختلاف المعامل والأسس النظرية ويمكن أن تتنوع أساليب الحرمان الحسى بحيث تشمل : أ - حرمان المؤثر . ب - نقص الإحساس ح - العزل الإدراكى . د - العزل الإجتماعى ، ويمكن تلخيص الآثار النفسية للحرمان الحسى فيما يلى :

- ١ - تغيرات وجدانية سلبية تبدأ بالنشوة والإسترخاء .
- ٢ - بعد فترة من الزمن ، ليست طويلة ، يشعر الفرد بصعوبة فى تركيز التفكير والتوجه المنطقى .
- ٣ - السرحان .
- ٤ - تناوب النوم مع اليقظة بصورة غير منتظمة .
- ٥ - الإثارة العصبية .
- ٦ - الملل والرتابة والشعور بالضيق يؤدى إلى إحساس الفرد بالإكتئاب وازيادة جرعة الحرمان يدخل الفرد فى أطوار الهذيان وشعوره بأن جسمه غريب عنه . عندئذ تحدث الهلوس البصرية والسمعية والحسية . وبالطبع فإن تلك الأعراض تزول بعد إنتهاء التجربة . وعموماً فإن قابلية الشخص للإيحاء وتكوين بناء الشخصية لديه يلعب دوراً هاماً فى سرعة ظهور أو عدم ظهور تلك الأعراض .

### التغيرات الفسيولوجية للحرمان الحسى :

عرفنا فى الفصول السابقة أن المعلومات الحسية تمثل أساس تشكيل المخ وبرمجته ليقوم بوظائفه ويعنى ذلك أن حرمان المخ من المعلومات الحسية لابد وأن تؤدى إلى تغيرات فسيولوجية يمكن قياسها ورصدها بمختلف الوسائل التى تم شرحها من قبل ويمكن إيجاز تلك التغيرات فى النقاط الآتية :

- ١ - يؤدى الحرمان الحسى إلى إغلاق نشاط التكوينات الشبكية التى تعمل أساساً مع إستقبال المعلومات الحسية ومن ثم تحدث إضطرابات فى الإدراك والإنتباه كأن يشعر الفرد بأنه يستقبل أصوات من إناس آخرين أو يرى وهجة من الضوء لا أساس لها من الصحة . كما يؤثر الحرمان الحسى على وظائف الإنتباه والدافعية لدى الفرد . ( س . م . س . أ . لين CMC. Allen ، وآخرون ، سنة ١٩٨٤ ) .

- ٢ - أثبت بيرجر سنة ١٩٢٩ أن ظهور إيقاع ألفا alpha Rythm يرتبط بالإسترخاء والهدوء فى وجود مثيرات الحياة العادية ويظهر واضحاً عند إغلاق العين ، ولكن إذا إستمر ذلك الهدوء فى عدم وجود معلومات حسية - أى فى حالة الحرمان الحسى - فإن ذبذبات ألفا تأخذ فى البطء ويزداد نسبة ظهور ذبذبات دلتا وثيتا وهى تشير إلى حالة إخماد المخ .
- ٣ - تنخفض قيمة إستجابة الجلد الجلغانية كلما زادت فترة الحرمان الحسى .
- ٤ - تحدث تغيرات واضحة فى بعض هرمونات الدم حيث ترتفع نسبة النور أدرينالين والأدرينالين فى الدم .
- ٥ - ينخفض وزن الجسم بشكل ملحوظ كلما زادت فترة الحرمان الحسى . وعموماً فإن قدرات الإنسان على تحمل الحرمان الحسى تختلف من فرد لآخر فالبعض يهرب من بداية التجربة أما البعض الآخر يتحمل . وقد لوحظ أيضاً حدوث اضطراب مؤقت فى الوظائف المرتبطة بالتعلم والإستدلال المنطقى .

### الإيحاء والحرمان الحسى

الإيحاء ظاهرة نفسية عصبية فسيولوجية لابد وأن يمر بها كل إنسان فجميع الأفراد لديهم قابلية للإيحاء بدرجات مختلفة ، وإرتفاع القابلية للإيحاء ظاهرة ليست سوية حيث تنتشر الإشاعات بسرعة وعمق فى المجتمعات التى ترتفع لدى أفرادها القابلية للإيحاء ، وأكثر الناس عرضة للإيحاء هم الذين يعانون من أمراض عصبية ونفسية كما أن مدمنين الكحولات والسموم البيضاء ترتفع قابليتهم للإيحاء بدرجة عالية . ويمكن إذا كان الهدف تغير أفكار وإتجاهات الفرد عن عمد فإن الحرمان الحسى بدرجات محسوبة يسهل عملية الإيحاء بالأفكار الجديدة ولذلك فهى تصلح فى العلاج النفسى لبعض الحالات الشديدة الخاصة بالوسوسة الشديدة فالحرمان الحسى هنا عامل مساعد وليس هو الأساس فى العلاج . ما هو الإيحاء ؟ يعرف الإيحاء على أنه تأثيرات نفسانية متنوعة لإنسان على آخر ، فهو تأثير منظم على أسس علمية من الأخصائى على العميل ( إرجع إلى فصل الأسس النفسية الفسيولوجية للعلاج النفسى ) وإذا كانت الكلمات مثيرات شرطية ترتبط بأفعال الفرد وأفكاره فإن الإيحاء يقوم على إستخدام كلمات إنفعالية تخترق بناء الفرد الإنفعالى ومن ثم يتم تكوين إشتراطات جديدة ولكنها معقدة ويؤدى ذلك إلى تعديل البؤرة الإستراتيجية فى القشرة المخية المرتبطة بسلوك أو فكرة معينة .

## الفصل الثالث عشر سيكوفسيولوجيا الإنفعالات

### أولاً، الإنفعالات وتغيراتها المرئية.

الإنفعالات تشكل أحد الجوانب الرئيسية الهامة للعمليات النفسية وتتميز بصفة خاصة بأنها تعبر عن معاناة الإنسان من الواقع . ولا تقصد بالمعاناة الجانب السلبي فقط وإنما تشمل أيضاً الجانب الإيجابي فهناك الإنفعالات السالبة كإنفعال الخوف أو الغضب وهناك الجانب الإيجابي كإنفعال السرور أو المرح .  
وإنفعالات الإنسان يمكن أن نقسمها إلى ما يلي :-

- ١ - ردود الفعل الإنفعالية emotional Reaction
- ٢ - الحالات الإنفعالية emotional states
- ٣ - العلاقات الإنفعالية emotional Relations

وفيما يلي شرح موجز لكل جانب على حده .

### ردود الفعل الإنفعالية .

وتتصف بإرتباط واضح بين ما يعانیه الإنسان من جهة والظروف المفاجئة التي أدت إلى إستدعاء تلك المعاناة من جهة أخرى .  
والتعبيرات الإنفعالية القوية قصيرة المدى زمنياً يطلق عليها بالأثر العاطفي الطبيعي وهنا يجب أن نفرق بين الحالة الفسيولوجية لذلك الأثر العاطفي الطبيعي الذي يعبر عن ظهور مفاجيء قوى لنوع من القلق العاطفي الوقتي وبين ذلك الأثر العاطفي الذي يوصف بأنه ذو عرض مرضى . وذلك الأخير يتصف الإنسان فيه بأنه يسرف من الجهد والقدرة في توجيه أفعاله وتصرفاته وفي مدى تقدير أفعاله دون أن يتذكر ما فعله في فترة ذلك التأثير العاطفي المرتبط بموقف سلوكي محدد ويعرف بالامتيزيا " فقدان الذاكرة المطلق " وفي حالة التأثير العاطفي الباثولوجي الذي له أعراض مرضية كالغضب الحاد فإن الإنسان قد يندفع إلى الجريمة التي تصل لدرجة قتل ذلك الشخص المسبب لهذا الأثر الإنفعالي الشاذ وفي نفس حالة الحزن الشديد قد يقتل الشخص نفسه ويجب تأكيد أن ردود الفعل الإنفعالية الشاذة تظهر بصفة أساسية عند الأشخاص السيكوباتيين الذين يعانون من حالات الإضطراب العصبي وبالذات العصاب النفسى Psychosis وإذا كنا نقرر حقيقة إنخفاض مستوى السيطرة على النفس أثناء الأزمات الإنفعالية فإن هناك الجانب

الإيجابي للإنفعالات فقد يحدث نتيجة إرتفاع الجهد الإنفعالي عند الإنسان أن توتى بأعمال إبتكارية رائعة ومفيدة وهنا تظهر قدرة الفرد على التكيف وعلى تحويل تلك الطاقة الإنفعالية إلى ألوان مفيدة من التفكير الإبتكارى والإبداع الفنى وطبيعة ردود الفعل الإنفعالية المختلفة وكذلك القدرة على تملك النفس والسيطرة عليها تتوقف إلى حد كبير على خصائص وسمات الشخصية والجهاز العصبى من جهة ودور التربية والعوامل البيئية من جهة أخرى .

وعادة ما نجد أن الأنواع المختلفة لإنخفاض درجة خمود الإنفعالات بصفة عامة تلعب دوراً هاماً فى التشخيص والعلاج حيث يظهر على المريض ظاهرة تعبر عن عدم إهتمامه بمكونات البيئة المحيطة له حيث ينعدم أى دافع أو هدف حيث يوصف باللامبالاة وتحدد درجة اللامبالاة بالنسبة لإستجاباته وتفاعله مع البيئة ودرجة الصحة النفسية له .

واللامبالاة - عبارة عن إنخفاض عام كاف Inhibitor لجميع الإستجابات الإنفعالية وكقاعدة عامة غالباً تظهر أعراض اللامبالاة عند هؤلاء الأشخاص الذين يعانون من خلل وظيفى للغدة الدرقية ، وبصفة خاصة تظهر حالة الإخماد الإنفعالى العام عند مرضى الفصام . والمريض الذى كان دائماً تظهر عليه ملامح الإفراط فى حب أعضاء العائلة والإنتماء لهم يصبح كل واحد فى الأسرة كالآخر فكل شئء بالنسبة له متساوى .

## ٢ - الحالة الإنفعالية .

إذا كان الفعل الإنفعالى يعتبر وقتى مرتبط مباشرة بنوع المثير المسبب له والوضع المفاجىء الذى قد يوجد فيه الفرد ، فإن الحالة الإنفعالية تتميز بقواعد زمنية تستغرقها تلك التغيرات التى يطلق عليها حالة إنفعالية .

ويمكن أن نميز الأنواع المختلفة الحالات الإنفعالية ما يمكن أن نطلق عليه بالمزاج الإنفعالى الشخصى مرح أو حزين أو مغموم وهكذا .

وعلى سبيل المثال فمرض ذهان الهوس الإكتئابى يتميز بسلسلة من تغير الحالات الإنفعالية بصورة حادة متقبلة للغاية وهذا المرض أعراضه تظهر فى طورين :

الطور الأول - يظهر ما يسمى بالإحساس بالسعادة والسرور المرضى حيث يحدث إرتفاع حاد ظاهر فى المزاج ويسمى فى هذه الحالة الأيوفوريا أو حالة



### الإنتعاش والمرح المرضى .

أما فى المرحلة الأخرى يلاحظ بجانب تغير الإنفعالات تغير العمليات المعرفية والتفكير ، حيث تظهر أفكار هزائية ترتبط بإعادة تقييم الشخصية ككل حيث يؤكد المريض أنه عبقرى وموهوب ومكتشف أما فى طور الإكتئاب فإن الأمر يختلف تماماً بل يناقض الحالات الإنفعالية التى تظهر فى الطور الأول وعلى الأخص تظهر على المريض نوع من الحالة الحزينة والنكدية لكل ما يعيشه أو لكل خبرة سبق أن مر بها وتسوده حالة التشاؤم فى النظر للمستقبل وكذلك يشعر دائماً بالذنب الذاتى وبأنه تافه ومخطيء .

وفى حالة الأمراض النفسية والعصيبة تظهر أعراض القلق الزائد والخوف الشديد وقابلية الإستثارة والحزن . وغالباً ما تستخدم مصطلحات أخرى توضح تلك الأعراض مثل ظهور حالة الإحباط Frustration التى تصاحب دائماً تكرار الفشل وعدم بلوغ الأهداف وتحديد- حالة الإحباط يتم تشخيصه باستخدام بعض الإختبارات العيادية أو بطريق الملاحظة فى العيادة النفسية والإستخبار ذى الأسئلة المختلفة من قبل المعالج .

### ٣ - العلاقات الإنفعالية .

وتتميز بنوع من الإرتباط الإنفعالى لطابع محدد تجاه أشخاص أو موضوعات محددة وتحت العلاقات الإنفعالية بصفة أساسية يمكن أن تميز - الحب والإنتماء للجماعة ، والعاطفة المولعة من جانب أو العداة وعدم الإنتماء والحقد من جانب آخر ويدخل تحت موضوع العلاقات الإنفعالية أيضاً بعض المفاهيم التى تحكم العلاقات الإنسانية كالإحترام ومفهوم الإخلاص والإزدراء والثقة وعدم الثقة فى النفس والغيرة . وفى علم نفس الإنفعالات يطلق على العلاقات الإنفعالية بالمشاعر والعلاقات الإنفعالية لها أيضاً ديناميكيتها فقد تصل إلى أقصى قدر من التوتر الإنفعالى وتبدأ تخمد بالتدرج فالحب مثلاً يبدأ بنوع من الميل والإهتمام ثم ينتقل إلى مرحلة التعاطف ثم ينتقل إلى حالة الودع ويلى ذلك الإنتماء .

وبعد ذلك لأسباب فجائية يخمد ويبرد وينقلب إلى نوع من الكرة ويجب أن نلفت النظر لأن حدوث إضطراب ظاهر فى العلاقات الإنفعالية قد يكون مصدراً لظهور أعراض مرضية تجعل الإنسان يقاسى أو يعانى داخلياً مما يؤدى فى الحال إلى الحالات المرضية . وهنا تظهر الفائدة الطبية لتلك الأعراض فى التشخيص .

فمثلاً الصديق الذى يصدم فى قريب له تربطه به علاقة قديمة قوية قد تظهر عليه أعراض العصاب النفسى إذا كان مهيناً لذلك .

### ثانياً، الأساس الفسيولوجية للإنفعالات.

من بين الأنواع المختلفة للإنفعالات مع درجات الدقة فى تحديدها تمكن العلم منذ القدم وحتى هذه الأيام من فصل أربعة إنفعالات أساسية لها دور كبير فى الحياة الإنفعالية للإنسان وهى - إنفعال الغضب إنفعال السرور إنفعال الحزن ثم إنفعال الخوف . وكل هذه الأنواع بدون أى مجال للشك تصحبها تغيرات جسمية ظاهرة يمكن تسجيلها ومعرفتها وعلى الأخص فى التبادل بين الخلايا والتنفس ونشاط الأوعية والقلب ودرجة النشاط العضلى وبعض المظاهر الفسيولوجية الأخرى وبعد التوصل للإرتباط الوثيق بين الحالات الإنفعالية وحالة الكائن الحى ظهرت النظرية الفسيولوجية للإنفعالات على يد ب. جيمس ، ج . لانج وغيرهما . ويرى جيمس مثلاً أننا نشعر بالحزن لأننا نبكى ويرى لانج أن الإنفعالات تحدث نتيجة لتغير حالة الأوعية من توسيع أو تضيق وفى العصر الحديث أمكن إثبات عملية التأثير المتبادل للإنفعالات على الجسم والعكس " التغذية الرجعية " وعلى سبيل المثال فالحالات النفسية غير الطبيعية كالقلق والتوتر الإنفعالى عند مرضى القلب " إنسداد " والحزن عند المرضى المكتئبين يرتبط بالتغيرات العضوية . ومن الإتجاهات الحديثة فى الأبحاث العلمية الخاصة بالإنفعالات محاولة تحديد تلك التغيرات النوعية التى تظهر على ملامح الوجه والمصاحبة للتغيرات الإنفعالية حيث تستخدم الكاميرات المختلفة لتسجيل جميع التغيرات التى تظهر على الوجه كنتيجة لوجود الفرد فى حالة أنفعالية خاصة . وبعد البحث فى مجال الإنفعالات فإن الحديث ولا بد وأن يرتبط بمعرفة طبيعة الجهاز العصبى ولو أن الجهاز العصبى يعمل فى صورة الوحدة المتكاملة بين أجزائه إلا أن الإنفعالات ترتبط إرتباطاً ديناميكياً وظيفياً بخصائص ومدى إستثارة أو كبح الجهاز العصبى الذاتى وينقسم ذلك الأخير إلى :

١ - الجهاز العصبى السيمبثاوى S N S .

٢ - الجهاز العصبى الباراسيمبثاوى P N S .

ولمعرفة طبيعة العلاقة بين نشاط ذلك الجهاز الذاتى وديناميكية السلوك الإنفعالى فنرد على سبيل المثال وليس الحصر بعض التغيرات التى تطرأ على

السلوك نتيجة نشاط ذلك الجهاز . فمثلاً تؤدي إستثارة الجهاز السيمبثاوى إلى زيادة إفراز هرمون الإدرينالين فى الدم والمركبات التى يرتبط بها ذلك الهرمون مما يؤدي إلى ظهور نوع من عدم الإستقرار ويرفع من قابلية إستثارة الأعصاب إلى الحد غير الطبيعى " أرجع للغدد الصماء " . الذى قد يؤدي إلى عدم السيطرة على الأعصاب أى الإستجابات والردود الإنفعالية المرتبطة بموقف إنفعالى كالغضب أو الخوف .

أما إستثارة الجهاز العصبى الباراسيمبثاوى فتؤدي إلى زيادة إفرازات الأستيل كولين وهو ذلك الوسيط الكيمايى الذى ينطلق عند الحاجة من الوصلات العصبية Synapses للتدخل فى ميكانيزم توصيل أثر المنبه الصادر من العالم الخارجى .

وتظهر الأبحاث الحديثة العلاقة الأكيدة التى لا مفر من دراستها أو معرفة العوامل التى تؤثر على الميكانيزمات العصبية الغدية من جهة وتأثيراتها على الإنفعالات من جهة أخرى .

ويعتبر كانون Canon أول عالم فسيولوچى أشار إلى إرتفاع الإدرينالين فى الدم عندما ينفعل الإنسان فى موقف محدد .

كذلك فقد إكتشف تلك التغيرات الأساسية التى تحدث فى الأعضاء الداخلية وفى تركيب الدم فى حالة إنفعالات الألم ، والجوع والخوف .

ويمكن إستخدام أشعة إكس فى رؤية التغيرات الداخلية التى تحدث فى تقلصات الأمعاء والمعدة أثناء الخوف . فى حالة الخوف يرتفع أساساً نشاط الجهاز العصبى السيمبثاوى وتظهر حالة خاصة من العلاقة السيكوفسيولوچية تتميز بتوسيع حدقة العين ، وشحوب الوجه وزيادة نبضات القلب ويرتفع ضغط الدم ويحدث جفاف الفم وظهور العرق البارد .

وفى الدم تزيد نسبة الإدرينالين والمواد الكيمايية الأخرى المرتبطة بنشاط الجهاز السيمبثاوى وحديثاً تم التوصل إلى وجود علاقة خاصة بين الإنفعالات سواء كانت موجبة كإنفعال السرور أو سالبة كإنفعال الغضب من جهة وتلك التغيرات الكيمايية والذاتية لنشاط الجهاز العصبى الذاتى . وتنعكس تلك الخصائص الإنفعالية الفسيولوچية من خلال شخصية الفرد وهنا يمكن أن ندرك دور التربية فى الأسرة على طبيعة رد الفعل الإنفعالى الذى تم توجيهه من الصغر فالإنفعالات

- ٢٤٦ -

تتعرض على البروفيل العام للشخصية بل وتدل عليه وتوضح العلاقة بين أنماط الشخصية والتغيرات الداخلية الكيميائية التي تصاحب التغيرات الإنفعالية نجد أن مستوى الإدرينالين فى الدم لا يتغير ولا يزيد زيادة ملحوظة عند الأشخاص نوى نمط السلوك الصريح الذى يتميز بالتعبير الخارجى للإنفعالات أى التفريغ للخارج فى حالة حدوث توتر إنفعالى وعلى العكس من ذلك فالأشخاص ذوى السلوك الضمنى يميلون إلى عدم التفريغ للشحنات الإنفعالية للخارج بل يتم حجز تلك الشحنات . وعليه نلاحظ إرتفاع واضح لمستوى الإدرينالية والنورادرينالين noradrenalin فى الدم .

وفى حالات الصدمات الحادة " إصابة أو جرح فى المخ وخلافه من الصدمات الإرتجاجية " نلاحظ عند هؤلاء الأشخاص ذوى السلوك الإنفعالى المتضمن أى الذين يميلون إلى حجز شحناتهم الإنفعالية إرتفاع نسبة الإدرينالين والنورادرينالين فى الدم وفى حالة الإصابة طويلة المدى يزداد نشاط الجهاز الباراسيمبثاوى والمواد الكيميائية المرتبطة بأثر ذلك الجهاز حيث تزداد نسبة الهيبارين فى الدم كذلك أثبتت الأبحاث زيادة هرمونات الإدرينالين والنورادرينالين فى حالات الإنفعال التى تعبر عن الخوف الحاد والغضب الشديد ومما يفسر النشاط العصبى الإنفعالى الشاذ عند هؤلاء الأشخاص ، وعلى العكس من ذلك تتخفف نسبة تلك الهرمونات فى الحالات الإنفعالية المرتبطة بالحزن والنكد .

كذلك أوضحت الأبحاث وجود علاقة وظيفية بين الحالات الإنفعالية والحالة الوظيفية لأجزاء المخ المختلفة التى تنعكس فى النشاط الكهبرى منحنيات رسم المخ ، لهذه الأجزاء للمراكز المختلفة بالقشرة المخية .

وفى مجال البحث على حيوانات التجارب أمكن التوصل عن طريق غرس أقطاب خاصة دقيقة جداً بالمخ إلى معرفة أثر الإثارة الإنفعالية على تغير منحنيات النشاط الكهبرى فى تلك المناطق التى سبق أن غرس بها الإلكترودات ( أقطاب ) الدقيقة . كذلك فى مجال الأبحاث فى الإنسان بطرق أذخال تيار كهبرى محدد فى كل من النصفين الكرويين أمكن تأكيد حقيقة هامة فى العصر الحديث " ٧ سنوات الأخيرة " توضح إرتباط نشاط نصف الكرة الأيسر بظهور الحالات الإنفعالية الموجبة كإنفعال السرور والإنبساط والإرتياح عند إثارة ذلك النصف الكروى الأيمن وعلى العكس يرتبط نشاط نصف الكرة الأيمن فى الحالات المرضية بالإنفعالات

السالبة حيث الإكتئاب والقلق وعدم الإرتياح والحزن .

ويعتبر ذلك المجال بكر ويتطلب المزيد من البحث والدراسة خصوصاً بعد تقدم علم العقاقير حيث يمكن دراسة أثر العقاقير الخاصة على الحالة الوظيفية للمخ أثناء الحالات الإنفعالية المختلفة .

ولكى يمكن دراسة الإنفعالات ومعرفة درجة الردود الإنفعالية بطريقة كمية يمكن قياسها فى وحدات خاصة تستخدم جهاز خاص يعرف باسم السيكو - جلفانومتر حيث يمكن تسجيل إستجابة الجلد الجلفانية Galvanic Skin response عن طريقها يمكن قياس السعة الكهربائية فى وحدات خاصة ( الأوم ) ويستخدم ذلك الجهاز أحياناً فى نواتر البوليس للكشف عن الجريمة حيث تزداد السعة عند ذكر اسم المجنى عليه أو نوع السلاح المستخدم أو ذكر بصمات الأشياء التى كانت تحيط بالمجنى عليه بعد وقوع الجريمة ، وهنا تأثير تلك الكلمة أو غيرها على أنها تحمل معنى إنفعالى خاص بالنسبة للمجرم تتسبب فى تغير الإستجابة الجلفانية تغير واضح إذا قورن بشكل المنحنيات قبل ذكر تلك الكلمات التى تحمل معنى خاص .

وهكذا يمكن إخضاع الإنفعالات للبحث العلمى الموضوعى الذى يعتمد على القياس الفسيولوجى الدقيق .

### ثالثاً المؤشرات الفسيولوجية للتغير الإنفعالى .

عندما يتعرض الفرد لموقف مثير للإنفعال ، فإنه يستجيب ككل ، فالإنسان يتحرك ككل ويدخل فى الموقف المثير ككل أيضاً . وكلما زادت قوة الإنفعال وعنفه كلما إتسع إنغماس الفرد فى هذا الإنفعال ، فالى جانب المنهج الإنفعالى والسلوك العنيف الذى يصاحب الإنفعال ، هناك عمليات عصبية وفسيولوجية معقدة تصاحب الإنفعال Intricate neurological and physiological processes ويحدث تغيرات حشوية وغددية داخلية .

فعندما يتعرض الفرد للموقف المثير للإنفعال ، فإن رسالة أو إشارة حسية تصل إلى أحد المراكز داخل لحاء المخ يسمى الهيبوثلاموس Hypothalamus ، فى هذا المركز Center تقوم المثيرات العصبية بإرسال نطقاً إما غريزياً أو متعلماً من أنماط السلوك عن طريق إرسال رسائل عصبية إلى العضلات المختصة . أن المثيرات العصبية أيضاً تذهب إلى المراكز العليا فى المخ وتؤثر فى العمليات

الفسيوولوجية المتصلة بالإنفعال ، كذلك تهبط هذه المثيرات إلى الجهاز العصبي الاتونومي - المستقل أو الذاتى Autonomic nervous system هذا الجهاز هو الذي يتحكم فى التغيرات الفسيولوجية فى الإنفعال بقسمية السيمبثاوى والباراسيمبثاوى ، حيث يعمل الجهاز العصبي السيمبثاوى على تحريك المصادر المختلفة فى إستعمالها فى حالة وجود حدث أو تهديد الكائن بخطر ويبدو أن هذا الجهاز يعمل كوحدة واحدة ، ذلك أن العقد العصبية السيمبثاوية منتشرة فى أجزاء عديدة من الجسم فى شكل حلقات متصلة متسلسلة ، بحيث تصبح الإستثارة على أى مستوى واحد إستثارة يمكن أن تنتشر فى إتجاهى الجسم العلوى والسفلى ، حتى تصل هذه الإستثارة إلى كل الأعضاء التى تتأثر بهذا الجهاز . أما القسم الباراسيمبثاوى من الجهاز العصبي اللارادى فإنه يهتم أساساً بالفاظ وإختزان المصادر الجسمية .

ولقد كان من أوائل من درسوا دور هذين القسمين من الجهاز العصبي الإرادى فى حالات الإنفعال العالم كانون Canon حيث أدرك أن كل الإنفعالات الغليظة مثل الغضب والقلق تثير نشاط السيمبثاوى وتمنع نشاط الباراسيمبثاوى فى مواقف الخطر ، وتعد الكائن لها . كما أكد جيلهورن Guilhorn أن العمل المتبادل بينهما ضرورى جداً للحفاظ على وضع الحالة الجسمانية وتكون ذات فاعلية سواء فى مواقف الخطر أو المواقف العادية . ويميل المهتمون بدراسة علم النفس إلى الأخذ بالرأى القائل بأن الجهاز العصبي الاتونومي كله يعمل ككل فى رعاية مطالب الفرد الداخلى ليس النشاط للأحشاء أو الأوعية الدموية أو الغدد فى الحالات العادية أو حالات الإستثارة الإنفعالية معاً .

وهكذا نرى أن للإنفعال جوانب متعددة ، فيمكن وصفه على أنه :

- ١ - خبرة شعرية واعية Conscious experience .
- ٢ - إستجابة سلوكية Behavioral response .
- ٣ - إستجابة فسيولوجية Physiological response .

ولقد خضعت التغيرات الفسيولوجية أثناء الحالات الإنفعالية لبحوث متعددة كشف عن وظائف معينة ومبادئ عامة يعمل بها الجسم فى تلك الحالات . وحالة القلق anxiety state أحد الحالات الإنفعالية ، يتوقف مستوى إثارتها عند الفرد على مستوى إستعداده للقلق أى على مستوى سمة القلق anxiety triat - وهي -

كما عرفها شيبليجر وكاتل إتكسون وكامبل - عبارة عن إستعداد سلوكي مكتسب *acquired behavioral disposition* يظل كامناً حتى تنبهه وتنشطه منبهات داخلية أو خارجية ، فتثير حالة القلق ، أى حالة التنشيط الأتونومي للفرد والتي تزول - عادة - بزوال مصدر التهديد .

وقد أمكن قياس هذه التغيرات الفسيولوجية أثناء الإنفعال - حالة القلق - عن طريق إختراع بعض الأجهزة التي إستخدمت بنجاح فى بعض الأبحاث . وكانت هذه الأجهزة تصمم أساساً لأغراض عملية مثل إكتشاف الكذب *The detection of lying* فى المجرمين أو الأحداث ، كذلك إستخدمت أجهزة عديدة لتسجيل عدد من المتغيرات - المؤشرات - الفسيولوجية مثل معدل ضربات القلب *heart rate* إستجابة الجلد الجلفانية *galvanic skin response* النشاط الكهربى للمخ *E E G* وتسجيل النشاط الكهربى للعضلة " التوتر أو الشد العضلى " *E M G* . . . الخ .

هذه المؤشرات - المتغيرات - الفسيولوجية والتي تدل على حالة التنشيط الأتونومي للفرد - حالة القلق - يحددها د . ب لندزلى *D. B . Lindizly ١٩٥١* كما يلي :

#### ١ - إستجابة الجلد الجلفانية .

عندما يتعرض الفرد لإنفعال معين مثل القلق ، يحدث عنده تغيرات غدية ، وبالتالي فإن هناك تغيرات تحدث ، هذه التغيرات عبارة عن زيادة نسبة العرق على الجلد ويؤدى ذلك إلى تغيير فى الخواص الكهربية للجلد ، والواقع أن الأعضاء تولد من نفسها فولتا كهريبياً صغيراً جداً ، كذلك تحدث تغيرات فى المقاومة الكهربية للجلد ، ويزداد التوصيل الكهبرى للجلد كلما إزدادت درجة الإستثارة الإنفعالية للفرد وتتناقص مقاومة تدفق تيار كهبرى ضعيف جداً وغير ملحوظ من نقطة إلى أخرى على الجلد كلما حدثت زيادة فى الإستثارة ، ويطلق على هذا المقياس عادة بإستجابة الجلد الجلفانية .

والنشاط الكهبرى للجلد يمكن أن يعبر عنه بعدد من المصطلحات الفنية والتي إستخدمها عديد من الباحثين فى دراساتهم منها ، الإنعكاسات السيكوجلفانية *Psychoglvanic Reflexes* ، إستجابات الجلد الجلفانية (*G S R*) ، إستجابات النشاط الكهبرى للجلد (*EDR*) *electrodermal*

responses والمصطلح الأكثر شيوعاً وإستخداماً هو إستجابة الجلد الجلفانية (GSR) ، والتي تعرف على أنها ، التغير فى المقاومة الكهربائية للجلد change of Resistance أو هى التغير فى التوصيل الكهربى للجلد change of ( Oliver L. L. & Paul, s.s. 1948 ) . conductanc

ويحدث هذا التغير ، عندما يتعرض الفرد لموقف إنفعالى أى عندما يكون فى حالة قلق - ينشط الجهاز العصبى السيمبثاوى محدثاً تغيرات سيمبثاوية حيث ينطلق الإستيل كولين acetyl choline من العقد العصبية العلوية للنيورونات Post ganglian neurons ، وتتنبه الغدد العرقية الموجودة فى الطبقة القرنية من الجلد تنبها عصبياً ، ويزال الإستقطاب فى الخلايا العصبية ويحدث تفكك لحظى لأغشية الخلية Cell membranes ثم يحدث إنسياب عابر للأيونات وعندئذ يحدث إنخفاض أو هبوط فى المقاومة الكهربائية للجلد ، أى أنه عندما تنبته الغدد العرقية ، فإن هذا التنبيه يؤدى إلى إفراز كمية من العرق ، فيحدث إنخفاض أو هبوط فى مقاومة الجلد لمرور التيار الكهربى . ومن المرجح أن يكون سبب هذا الإنخفاض زيادة إفراز العرق نتيجة لتنشيط الجهاز العصبى السيمبثاوى ، وذلك أن هذا السائل المالح - أى العرق - من شأنه يسهل مرور التيار الكهربى أى يزداد التوصيل الكهربى للجلد ، وبالتالي تكون إستجابة الجلد الجلفانية دليلاً على إفراز العرق ، ودليلاً على حدوث الإنفعال - حالة القلق - ففى حالة الخوف الشديد أو الذعر يتصعب العرق بغرابة ويكون هذا العرق بارداً نظراً لإنسحاب الدم من البشرة ولقد وجد دارو Darrow ( ١٩٣٤ ، ١٩٦٤ ) أن معدل إفراز العرق The rate of secretion of sweat يرتبط خطياً بمقدار توصيل الجلد الكهربى ، وعلى وجه الشبه ، فقد لاحظ كل من توماس وكور Thomas and Korr ١٩٥٧ أن التوصيل يتغير بتغير عدد الغدد العرقية النشطة أو الفعالة no. of active sweat glands والتي تم تنبها عصبياً .

وإستجابة الجلد الجلفانية (GSR) تعتبر كمؤشر للحالة الإنفعالية عامة وحالة القلق بصفة خاصة ، ففى دراسة قام بها رابورت وكاتكن Rapport & Katkin ١٩٧٢ ، أنه لا توجد فروق واضحة فى إستجابة الجلد الجلفانية (GSR) بين الأفراد ذوى القلق العالى وبين الأفراد ذوى القلق المنخفض فى حالة عدم وجود موقف ضاغظ non-stressful situation ، لكنهما وجدا فروقاً واضحة بين



المجموعتين فى حالة وجود موقف ضاغط أى فى حالة الإستثارة .

## ٢ - معدل ضربات القلب (HR) Heart Rate

يزداد معدل ضربات القلب فى حالة الإنفعال بصفة عامة ، وحالة القلق بصفة خاصة ، فتتغير قوة وسرعة ضربات القلب حسب الإنفعال ، حيث أن معظم الأحشاء مزودة بألياف عصبية سيمبثاوية وباراسيمبثاوية وفعل أحدهما ينبه العضو بينما الآخر يحد من نشاطه ، فتتنظم ضربات القلب مثالا لذلك ، إذ عندما ينبه القلب عن طريق العصب الحائر ( العصب الدماغى العاشر ) Vagus nerve - وهو جزء من الجهاز العصبى الباراسيمبثاوى يقل نشاط القلب وعندما تصل إلى القلب ومضات من الجهاز العصبى السيمبثاوى أى أثناء الحالة الإنفعالية يزداد نشاطه وتسرع دقاته نتيجة تنبيه للعصب السيمبثاوى المغذى للقلب والذى يتأثر من الهيبوثلاموس Hypothalamus والجهاز الطرفى Limbic system .

ومعدل ضربات القلب يمكن إعتباره مؤشراً لحالة القلق أى لحالة التنشيط الأتونومى للفرد ، فقد وجد لويس بيشوب وفيليب ريكارت & Bishop, Lewis-F . Reichert Philip ١٩٧١ أن للحالة الإنفعالية أثراً كبيراً على معدل ضربات القلب (HR) كما أن معدل ضربات القلب (HR) يزداد فى حالة القلق والخوف ، حيث وجد كل من مارتن Martin ١٩٦١ ، وزمرمان Zumerman ١٩٦٨ ، وفينز وإبستين Fenz & Epstien ١٩٦٥ ، أن معدل ضربات القلب للأفراد نوى القلق العالى أكبر من معدل ضربات القلب للأفراد نوى القلق المنخفض فى المواقف الضاغطة أو الإجهادية stressful situation ، كما لا توجد فروق بينهما فى معدل ضربات القلب فى المواقف العادية أو الغير ضاغطة .

كذلك وجد كل من بول ونذرکوت Bull & Nethercot ١٩٧٢ أن معدل ضربات القلب (HR) يرتبط سلبياً بالقلق بعد الأداء على إختبار هارفارد Harvard step test بل يرتبط إيجابياً أثناء الأداء على هذا الإختبار .

## ٣ - ضغط الدم Blood pressure

يحدث أثناء الإنفعال تغيرات فى ضغط الدم وتوزيعه ، ففى دراسة قام بها مارتن Martin ١٩٦١ ، وجد فيها أنه يزداد ضغط الدم الإنقباضى systolic blood pressure ومعدل ضربات القلب (HR) فى حالة القلق والخوف ، كذلك وجد كل من فورست وكروث Forrest & Kroth ١٩٧١ أنه لا توجد فروق واضحة بين نوى

القلق العالى وذوى القلق المنخفض فى ضغط الدم قبل العمل الإجهادى أو الضاغط stressful task كدالة لدرجاتهم على مقياس القلق الصريح MAS ومقياس كاتل للقلق (CTAL) على الرغم من ذلك فقد وجدنا أن الأفراد المرتفعين فى حالة القلق أى لديهم حالة قلق عالية High A-state كان ضغط الدم الإنقباضى لديهم عالياً عند مقارنتهم بالأفراد نوى حالة قلق متوسط ومنخفضة ، كما لاحظنا أن الأفراد نوى سمة قلق عالية كان ضغط الدم الإنبساطى Diastolic Blood Pressure لديهم عالياً عند مقارنتهم بالأفراد نوى سمة قلق متوسطة .

ويمكن قياس ضغط الدم بدرجة عالية من الدقة بإستخدام جهاز sphygmomanometer كما أنه يمكن قياسه بإستخدام جهاز الفيزيوجراف physiograph M- III ماركة (٣) ويستخدم معه وحدات قياسية مناسبة . ويمكن ملاحظة كل تغير يطرأ على ضغط الدم فى المنحنى والذى يسجله الجهاز الفسيولوجى .

#### ٤ - معدل التنفس RespirationRate .

يتضح من التغيرات فى التنفس وفى دورته لدى الأشخاص الذين يخبرو إنفعالا ، فعلى سبيل المثال ، يميز التنفس الأسرع والأكثر ضحالة الخبرة الإنفعالية الشديدة فى حالة الغضب . وتوجد مقاييس دقيقة توضح حدوث تغيرات ضئيلة ومحددة فى التنفس كإستجابته للمتغيرات الباعثة على الإنفعال الضعيف (طلبت منصور وآخرون ١٩٧٨ ص ١٤٩) .

ويرتبط التغير فى التنفس بحالة القلق ، حيث وجد كل من زومرمان Zumerman ١٩٦٨ ، وباريت Barrett ١٩٧٢ أنه يزداد معدل التنفس للأفراد نوى القلق العالى عن معدل التنفس للأفراد نوى القلق المنخفض فى المواقف الضاغطة أو الإجهادية .

ويمكن قياس نمط التنفس Beathing pattern عن طريق جهاز Penumograph وهو عبارة عن خرطوم من المطاط يلتف حول الصدر ويتصل بسن قلم رصاص ، يسجل عملية التنفس ومدى عمقها والنمط الذى تتخذه ، كما أن هناك أجهزة فسيولوجية أخرى متعددة مثل جهاز الفيزيوجراف ماركة (٣) والذى يتصل بوحدات خاصة لقياس معدل التنفس وتسجيل معدل التغير فى صورة منحنى والتى أجريت على المرضى النفسيين ، أوضحت أن المرضى نوى القلق العالى قد أظهروا

- ٢٥٣ -

إنخفاضاً في معدل موجة ألفا في حالة التدريب على الأسترخاء وفي حالة وجود أو عدم وجود موجة ألفا للتغذية الرجعية Feed back .

ويمكن تسجيل الرسام الكهربى للدماغ بإستخدام جهاز الفيزيوجراف ماركة (٣) مع وحدات قياسية مناسبة .

#### ٥ - رسام العضلات الكهربائى EMG .

في دراسة قام بها سميث Smith ١٩٧٣ وجد أن النشاط الكهربى لعضلات الجبهة ترتبط إيجابياً بسمة القلق والتي تقاس بمقياس كاتل للقلق (IPAT) ، فقد وجد أن الأفراد ذوى القلق العالى والحاصلين على درجات عالية على مقياس القلق لكاتل (IPAT) يكونون ذوى نشاط مزمن أو حاد chronically arousal ويرغم ذلك فقد فشل في إيجاد علاقة واضحة بين توتر عضلة الجبهة frontalis muscle tension وحالة القلق على قائمة نويلز للتثبث بالوجدانية Nowlis adhective .

#### ٦ - إستجابة إنسان العين .

يختلف التغير في حجم إنسان العين بإختلاف مستوى الضوء وأيضاً بإختلاف الحالة الإنفعالية ، وقد إتضح أن فتحة إنسان العين تنقبض في الحالات غير السارة ، وتتمدد في الحالات السارة - وقد إتضح أيضاً أن إنسان العين تتسع فتحته أثناء النشاط القوى للجهاز العصبى السيمبثاوى .

#### ٧ - جفاف الحلق والغم .

دلت الإختبارات على صحة الملاحظات المعروفة عامة من أن الإثارة الإنفعالية تؤدي كثيراً إلى جفاف الغم بسبب نقص إفراز اللعاب أو تغير تركيبه (محمد فرغلى فراج وآخرون ، بنون تاريخ ، ص ٢٣٢) .

ويجرى ضبط إفرازات الغدة اللعابية بواسطة الجهاز العصبى السيمبثاوى والجهاز العصبى الباراسيمبثاوى ولكن هذه الغدة تتوقف عن الإفراز أثناء الإستجابات الإنفعالية ( السيمبثاوى ) مثل الخوف والقلق .

#### ٨ - وقوف الشعر ( إنتصاب الشعر ) .

كذلك يحدث تغيرات أثناء الحالات الإنفعالية ، مثل إستجابة الأعصاب المقبضة pilmotor responses تؤدي إلى إنتصاب بصيلات شعر الجلد ، في حالة الخوف مثلاً ، وتجعل الشعر " واقفاً " .

## ٩ - تغير كيمياء الدم .

تنشط الغدد الصماء أثناء الإنفعال وتصب هرموناتها فى مجرى الدم ، ويدل التحليل الكيمىائى على أن تركيب الدم يتغير فعلاً ، إذ يتغير سكر الدم ، والتوازن الحامضى القلوى ، ومحتويات الدم من الأدرينالين الذى يعتبر عنصراً هاماً فى الإثارة الإنفعالية .

### العلاقة بين المؤشرات الفسيولوجية والمؤشرات السيكومترية .

مما سبق عرضه نستنتج أن القياس الفسيولوجى يعتبر من أدق المحكات الموضوعية لتقدير درجة وطبيعة المكونات الإنفعالية للفرد ، حيث أنها تعتمد على وحدات فيزيقية دقيقة تبتعد عن الأمور الذاتية .

ونتساءل هل توجد علاقة بين المؤشرات الفسيولوجية والدرجات السيكومترية التى تحددها الإختبارات المختلفة ؟ - ففى تلك السطور البسيطة لا يمكن عرض جميع الدراسات أو النتائج التى تجيب عن ذلك التساؤل ، وإنما سوف نكتفى بتقديم نتائج بعض الدراسات التى حاولت أن تكشف عن العلاقة بين ما هو فسيولوجى عصبى وما هو سيكومترى ، فمن بين الدراسات التى إهتمت بدراسة العلاقة بين درجات الأداء على الإختبارات السيكومترية وقيم المؤشرات الفسيولوجية ، يمكن أن نذكر دراسة رينكويسست وروث سنة ١٩٥٩ ، Runquist W.، عن العلاقة بين المقاييس السيكولوجية للإنفعال وإشتراط رمش العين كمؤشر فسيولوجى ، ودراسة كل من هودجز ١٩٦٨ Hodges وتسيمرمان Zumerman ١٩٦٨ ، وباومان وسترانجهون Bauman & Stranghon ١٩٦٩ ، وقد أوضحت تلك الدراسات أن ذوى القلق المرتفع ( قلة النوم أو ذوى النوم الخفيف ) قد سجلوا قيماً عالية على المؤشرات الفسيولوجية " سعة دلتا " وهى إحدى مكونات نبذبات رسام المخ الكهربى ، ومعدل ضربات القلب وإنخفاض معدل مقاومة الجلد الكهربى ( مؤشر إرتفاع القلق ) . وفى إحدى الدراسات الميدانية العملية ، قام كل من برانزافت ، أرلين ، ستيوارت ، ارفينج ١٩٧١ Branzaft, Arline L., Sturat, Irving بدراسة العلاقة بين إختبار القلق وإستجابة الجلد الجلفانية ( كمؤشر فسيولوجى ) والتحصيل الأكاديمى وإستخدام مقياس التقدير الذاتى لقياس القلق وإختبار ألبرت هابر لقياس قلق التحصيل Alpert Haber achievement anxiety test وأوضحت الدراسة إرتفاع مستوى إستجابة الجلد

الجلفانية (كمؤشر فسيولوجي) خلال موقف الإمتحان الأساسي ، كما أن ذوى إختبار قلق التحصيل قد أظهروا إرتفاع مستوى إستجابة الجلد الجلفانية (GSR) ( إرتفاع توصيل الجلد الكهربى ) بمقارنتهم بذوى الدرجات المنخفضة على إختبار قلق التحصيل وهذا يعنى ، أن هناك علاقة بين ما هو سيكومتري ( درجات الطلاب على الإختبارات السيكومترية مثل إختبار قلق التحصيل مثلاً ) وما هو فسيولوجي " المؤشرات الفسيولوجية المختلفة مثل إستجابة الجلد الجلفانية ، معدل ضربات القلب . . . . "

وقد أكدت النتائج السابقة الدراسة التي قام بها كل من هيربرت ريبورت وادوارد كاتكن Rapport H., Edward Katicin ١٩٧٢ حيث توصلوا في دراستهم أن ذوى القلق المرتفع على مقياس القلق الصريح Manifest anxiety scale ( كمقياس سيكومتري ) قد أظهروا إرتفاع في معدل إستجابة الجلد الجلفانية ( كمقياس فسيولوجي ) عند تعرضهم للموقف الضاغط ( تهديد الانا ) كذلك الدراسة التي قام بها كل من ييج فيلهلم وبارينتس وجايو Yegge, Villhelm, Barrientess, & Guido ١٩٧٢ التي قامت بدراسة الأثر ( التغير ) الذي يحدث عند مواجهة الأفراد الرهابيين لمثيرات فويباوية مخيفة . فقد أكدت أن الإناث ذوات القلق المرتفع أى الحاصلات على درجات عالية على مقياس القلق الصريح ، كن أكثر إستجابة للتنشيط الأتونومي كمؤشرات فسيولوجية عند تصورهن أو إدراكهن للمثيرات الفويباوية عند مقارنتهن بذوات القلق المنخفض ( أى الحاصلات على درجات منخفضة على مقياس القلق الصريح ) .

وتعد الدراسة التي قام بها كل من دانييل وينبرجر Daniel A., Weinberger ريتشارد ج. Richard J. ، وجرای سكوارتيز Gray E. Scywartz ١٩٧٩ من الدراسات الفريدة التي تمثل نموذجاً فريداً لتداخل العلوم حيث إعتمدت على المؤشرات السيكوفيزيكية مثل زمن الرجوع والمؤشرات السيكومترية والمؤشرات الفسيولوجية إلى جانب إستخدام مؤشرات كيفية من مفاهيم التحليل النفسى كالكبت والدفاعية deffensiveness حيث تم تسجيل البارامترات الفسيولوجية أثناء الأداء على إختبار ترابط الجمل phrase association test .  
وتوضح نتائج تلك الدراسة أهمية الإعتماد على المؤشرات الفسيولوجية إلى جانب المؤشرات السيكومترية والمواقف المختلفة للوصول إلى صورة واضحة عن

أبعاد الظاهرة النفسية ، وتوضح تلك الدراسة أن هناك علاقة واضحة بين المؤشرات الفسيولوجية ( معدل ضربات القلب ، إستجابة الجلد الجلغانية ) والمؤشرات السيكمترية ( درجات على الإختبارات النفسية ) .

وقد أكدت دراسات عديدة إلى أن القلق والذي يستدل عليه بالمؤشرات الفسيولوجية تزداد عند الأشخاص الحاصلين على درجات عالية على مقياس القلق السيكلوجية فى المواقف التى يدركون فيها تهديد تقدير الذات والتهديد بالأذى الجسمانى ( حدوث صدمة كهربية ) ، فقد وجد كل من لامب Lamb ١٩٧٣ وميريض مارتين Maertins Meyers ١٩٧٤ أن حالة القلق التى يستدل عليها بالمؤشرات الفسيولوجية عند الأفراد نوى القلق العالى ( الحاصلين على درجات عالية على الإختبار ) كانت عالية عند مقارنتها بحالة القلق للأفراد نوى القلق المنخفض فى المواقف التى يدركون فيها التهديد بالأذى الجسمانى ( حدوث صدمة كهربية ) وفى المواقف التهديدية التى يشعرون فيها بتهديد تقدير الذات ، كما أشارت الدراسة أن المؤشرات الفسيولوجية لا ترتبط بالمؤشرات السيكمترية فى المواقف العادية .

ويعد أن قمنا بعرض واضح عن سيكلوجيا الإنفعالات فى علاقتها بالمؤشرات الفسيولوجية فإن ثمة أموراً تحتاج إلى تفسيرات هامة تتضح فى عرضنا لنظريات الإنفعالات .

## رابعاً : نظريات تفسير الإنفعال .

### مقدمة :

قدمنا سابقاً فى هذا الفصل المكونات النفسية للإنفعالات ولا يجب أن ننسى إطلاقاً أن جميع نماذج الشخصية لا بد وأن تتضمن عرضاً للبناء المزاجى الإنفعالى :

فقديماً قسم هيبوقراط الناس إلى أربعة أنماط : ميلانخولى ( سودوى ) سانجوينى ( دموى ) ، فلجماتى ( بلغمى ) ، وكاليدى ( صفراوى ) . وتلك الأنماط تشير إلى الخصائص المزاجية والحياة الإنفعالية للفرد وقد قام أيزنك بعملية تصنيف على أساس الجهاز العصبى الأوتونومى تشبه كثيراً ذلك التقسيم الذى قدمه هيبوقراط . ثم جاء بافلوف وقدم نماذجاً لتفسير الأمزجة والإنفعالات على أساس خصائص الجهاز العصبى .

وحقيقة الأمر أن الفصل بين ما هو عقلى خالص عن ما هو إنفعالى صرف مستحيل كل ما هناك أن الباحثين عندما يبحثون فى البناء العقلى لا يستطيعون

تثبيت المكونات الإنفعالية أو العكس . ويكاد يعترف جميع الباحثين أن الخصائص العقلية أساسية فى ممارسة التحكم الإنفعالى كما أن الإنفعالات تمثل طاقة تشغيل الأعمال العقلية .

ومن الناحية المنهجية فإن البحث فى مجال سيكوفسيولوجية الإنفعالات قد اختلف من مدرسة لأخرى طبقاً لمستوى دراسة السلوك الإنفعالى ، فبينما درسه البعض على مستوى الوسائط الكيميائية والأسس الجزيئية للإنفعالات : مثل إرتفاع الأدرينالين فى الدم أثناء الغضب فإن ثمة آخرين من الباحثين حاولوا الوصول إلى الدوائر العصبية المتكاملة ، فى نظرهم ، التى تفسر السلوك الإنفعالى .

وسوف نتناول بإيجاز بعض النظريات التى تفسر الإنفعالات .

#### ١ - نظرية بول ماكلين Paul Maclean .

وضع ماكلين ١٩٧٠ نموذجاً يوضح علاقة أبنية المخ بالإنفعالات على أساس الملاحظات المتشعبة والواسعة النطاق شملت : دراسة نويات الجهاز الطرفى بالمخ Limbic system ، خرائط السلوك الإنفعالية الناتجة عن تنوع إستثارة المخ عند القردة ، ثم قام بتفسير وتحليل الكم الهائل من الدراسات الخاصة بتطور المخ عند الفقاريات .

وعلى أساس تحليل ماكلين المقارن بين الأنواع المختلفة أمكنه تتبع العلاقة بين التركيب والوظيفة بمعنى أنه كلما إنتقلنا فى سلم التطور من الأدنى إلى الأرقى أمكننا ملاحظة التطور فى التعبير الإنفعالى من المستوى المتدنى غير الناضج لنصل إلى أرقى مستوى عند الإنسان . وحيث أن تاريخ حياة الفرد تعيد تاريخ حياة النوع ، فبإمكاننا وضع نموذج يقوم على أساس أن المخ Brain نظام ثلاثى الطبقات أما الطبقة الأقدم والأبسط فى نفس الوقت ، تمثل الإنفعالات التى قد توارثناها عن الزواحف ويمكن أن نجدها فى تنظيم ساق المخ Brain stem ( إرجع إلى فصل تشريح المخ ) وهو المسئول عن الأفعال التى تقوم بها المخلوقات لتحقيق البقاء ومخزونه الإستجابى محدود .

وتلى تلك الطبقة ظهور طبقة أخرى لنحصل فى سلم التطور على مخ ثنائى الطبقة وهو ما تتصف به الثدييات الدنيا Lower mammals ويرى ماكلين أن تلك الطبقة تتضمن الأدوات العصبية التى تشترك كوسيط فى الإنفعالات : الطعام ،

الهروب من الألم ، وتجنب الدفاع والبحث عن المتعة - ولعل الجهاز الطرفى هو أهم الأبنية المختصة بالإنفعالات فى تلك الطبقة . ويستمرار تقدم التطور نمت الطبقة الثالثة والنهائية وتتضمن تلك الأخيرة تصفية فائقة لنشاط القشرة المخية cerebral cortex والتي هى أرقى بناء عصبى معقد مهد لظهور الوظائف النفسى العليا كالذكر والتفكير .

ولعل ذلك التطور الذى جاء به ماكلين يحمل فى خصائصه علاقات منطقية ذات معنى لحياتنا النفسية ، فالمتخصص فى علم النفس بمعايشة الملاحظات السلوكية يجد أن الأطفال فى الأعمار الصغيرة حتى الثالثة والرابعة يتعاملون أساساً بعاطفة غير ناضجة كما أن الأولاد الذين يصرخون يعبرون عن حياة الإنسان البدائى الذى كان يعبر عن إنفعالاته بالحركة والصراخ كما أن ضرب الأرض بالأقدام عند الأطفال مؤشر لعدم النضج الإنفعالى فإذا ما تم تطبيعهم ظهرت عليه علامات النضج الإنفعالى التى غالباً ما تتدرج فى الرقى عندما يندمى الفرد من إعمال عقله بالمنطق والتفكير ، ويمكن أن نعتبر محاولة ألبرت آليس Albert Alies فى إستخدام طريقة العلاج النفسى بالأسلوب العقلانى تمثيلاً صححاً لذلك المدخل فى تناول الإنفعالات .

## ٢ - نظرية جيمس لانج .

وإذا كان ماكلين قد اتخذ مدخلاً يعتمد على فكرة التطور فإن جيمس لانج قد إعتد على الإستجابات الفسيولوجية الحشوية فى تفسيره للإنفعالات ويلخص أحمد عكاشة تلك الفكرة على النحو التالى :

أن إدراك الفرد لأى مصدر يثير إنفعال الفرد يؤدى أولاً إلى تغيرات أو خلا فسيولوجى حشوى ، ويؤدى تجمع أحاسيس الفرد يشعوره بتلك التغيرات ويؤدى أفعاله الفسيولوجية إلى الإحساس بالإنفعال ذاته .

ويعنى ذلك أن الإنسان يرى على سبيل المثال الأسد انفرس نتظهر على الفرد علامات الرعدة ثم بعد ذلك يشعر بالخوف . أو تسمع صوت نجأحك فتضح أو تقفز ثم تشعر بعدها بالسرور .

ولكن وجود حالات من الأفراد الذين يعانون من بعض الإعاقات الحسية ورغم ذلك يشعرون بالإنفعالات الشديدة أدى إلى رفض فكرة لانج .

نظرية كانون - بيرد Canon - Bared .

والشكل ( ٢٢ ) يوضح تفسير كانون بيرد للإنفعالات .



شكل ( ٢٢ )

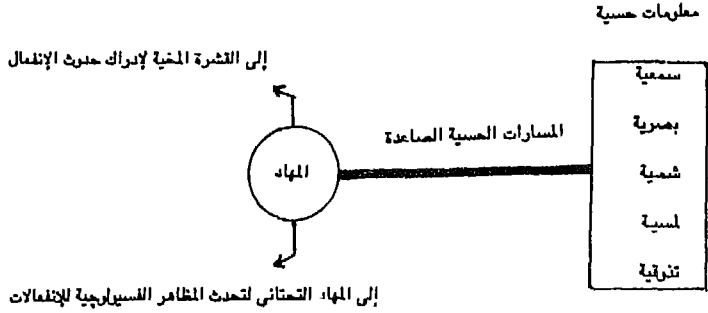

فعندما يستقبل الإنسان معلومات حسية تثير الإنفعالات ( سرور ، خوف ، غضب ، حزن ) فإن تلك المعلومات تنتقل عن طريق المسارات الحسية المساعدة إلى الثلاموس ( المهاد ) لأن جميع المعلومات الحسية لابد وأن تمر على أنوية المهاد العصبية ، ومن المهاد تصدر إشارتان عصبيتان في نفس الوقت واللحظة أحدهما تصعد إلى القشرة المخية حيث يتم إدراك المعنى أو الموقف الذي ينفعل به أما الإشارة العصبية الثانية فتذهب إلى أنوية السرير التحتاني ( المهاد التحتاني ) ومن ثم لتصدر أوامرها بشأن علامات الإنفعال " دق القلب ، إنتصاب الشعر . . . الخ " .

ويرى المؤلف أن إنتقال المسارات العصبية سريع حتى يبدو أنه متأنى إلا أن التسلسل الإرتقائي يقول أن الأساس الفسيولوجي للإنفعالات يوجد على مستويين : الأدنى وهو المهاد التحتاني والأرقى وتمثله مراكز الإدراك والتنشيط الإنفعالي بالقشرة المخية تماماً كما هو الحال في حالة إثارة اللعاب نجد أن هناك مراكز للعباب توجد في تكوينات ما تحت القشرة المخية ومراكز عليا للتحكم في إفراز اللعاب توجد بالقشرة الدماغية ، فلو ترك الأمر للتكوينات الدنيا Lower المخ لتصرف الأفراد كأطفال بدون نضج إنفعالي إلا أن وجود مراكز تحكم الحركية و Ley و الإنفعالات قد ساعدت على النضج الإنفعالي .

أما نور الهيبيوثلاموس يظهر في إنقسام الحزم العصبية بالإضافة إلى أصوات حدام سماعات خاصة توضع

قسمين : الأول : يؤدي إلى تحريك أو تنبيه حركة العضلات والنظام الغذى والدموى اللازمة جميعاً لإحداث التغييرات الفسيولوجية المصاحبة للإنفعالات ، أما الثانى : تنبيه حسى يعمل على ظهور التغيير الوجدانى فتأثيره يستمر حيث المعنى الإدراكى المرتبط بموقف الإنفعال وبالطبع فإن ذلك يتم من خلال التأثير المتبادل للقشرة المخية مع المهاد والمهاد التحتانى .

#### نظرية بابيز ماكلين Papez-Maclean .

إن النموذج الذى قدمه بابيز Papez عام ١٩٣٧ ، وطوره ماكلين عن علاقة المخ بالإنفعالات والسلوك العدوانى يمثل نموذجاً على مستوى النظام المتكامل لأعلى مستوى أثر الهرمونات أو الوصلات العصبية فحسب . ويعتبر بابيز Papez أول من قدم تصوراً رائعاً عن الدوائر العصبية المرتبطة بالإنفعالات ومعروف أن ذلك النموذج قد أدى إلى ظهور العديد من البحوث التجريبية التى تقوم على نظرية الدوائر العصبية . أما عن المعلومات التى تؤكد وجهة نظر بابيز ماكلين فقد تم جمعها من مصدرين : الأول الملاحظات الإكلينيكية المقننة والبحوث التجريبية العملية (أرجع إلى أساليب ملاحظة وظائف المخ وتسجيل المؤشرات الفسيولوجية) ويلاحظ أحمد عكاشة (١٩٧٥) خط سير المعلومات الحسية حتى صدور الإنفعالات على النحو الآتى :

- ١ - تستقبل الحواس الخمسة المعلومات الحسية عن العالم الخارجى .
- ٢ - تنتقل النبضات العصبية عن طريق المسارات الحسية الصاعدة : أمام إلى الحبل الشوكى أو الأعصاب الدماغية للمخ .
- ٣ - يتم عن طريق المراكز الخاصة بالحساسية النفسية العليا ترجمة المعلومات الحسية إلى معنى إدراكى ذو مغزى إنفعالى .
- ٤ - نتيجة الترجمة بالخطوة (٣) تنتقل عن طريق ألياف عصبية نوعية موصلة إلى حسان البحر Hipocampus ومنه إلى القبو Fornix الذى بدوره يستثير المراكز الموجودة بالمهاد التحتانى الذى يخبر المهاد بما حدث حيث تستثار دوائر عصبية معقدة هى الجهاز الطرفى بالمخ والذى تشكل ذلك يشعروء المذكورة عناصره ، وعن طريق ميكانيزم التغذية المرتدة والعلاقات نظرية كانون - الفدة النخامية والهيپوثلاموس . تصدر الإستجابات الفسيولوجية والشكل ( ٣٢ ) يفتل بدقة ( أرجع إلى جزء تسجيل المؤشرات الفسيولوجية ) ،

-٢٦١-

والتي تشير إلى حدوث الإنفعالات .

مما سبق يتضح أن دراسة الإنفعالات تتخذ مداخل مختلفة ولكنها فى النهاية لابد وأن تصل إلى مركبين أساسيين : أحدهما يشير إلى خصائص التكوينات الدنيا تحت قشرية Subcortical التي ورثها الإنسان عن تاريخ حياة النوع وهى مسئولة عن الحياة الإنفعالية الثائرة غير المنضبطة أما المركبة الثانية فهى التي تخص أنسنة الإنسان لأنها راقية التنظيم كوظائف عليا للقشرة المخية .

وسوف نقدم فصلاً كاملاً عن التحكم فى السلوك الإنفعالى باستخدام أسلوب

العائد البيولوجى Biofeedbak .

### خامساً، السيطرة المخية الجانبية للإنفعالات:-

#### Cerebral Lateralization of Emotions

أوضحنا فى الأسس الفسيولوجية للتعلم كيف أن إستثارة أحد النصفين الكرويين بالمخ دون الآخر يجعل الفرد يظهر إنفعالات محددة دون الأخرى التي أظهرت الدراسات أنها إيجابية بالنسبة لنصف المخ الأيمن وسلبية بالنسبة لنصف المخ الأيسر . وحيث أن التخصص النصف كروى فى تشغيل المعلومات المعرفية أصبح يقوم على أرضية راسخة ، فقد وجه الباحثون إهتمامهم فى الآونة الأخيرة إلى الفروق بين النصفين الكرويين بشأن الإنفعالات كأحد الأبعاد السيكلوجية الأساسية ، وقد إهتم فريق من الباحثين بدور نصف المخ الأيمن فى إدراك الحالة الإنفعالية بينما إهتمت دراسات أخرى بالسيطرة المخية الجانبية للإنفعالات المرتبطة بتعبيرات الوجه ( فريد لاند Frid Lund ، ١٩٨٨ ) وسوف أتناول بإيجاز بعض النتائج الخاصة بنصف المخ الأيمن .

#### ١ - نصف المخ الأيمن وإدراك الإنفعال .

على الرغم أن النظام الحسى متماثل الجانبين ( عينان - أذنان - يدان . الخ ) إلا أن البحث العلمى أمكنه إستحداث وسائل التأثير الثنائى أو المزوج على الأذنين أو العينين ، وقد أظهر تكتيك الإستماع - الثنائى Dichotic - Listening وجود فروق فى الإدراك النصف كروى للمثيرات الإنفعالية فقد إستخدم " لى Ley و " برايدن " سنة ١٩٨٢ تلك الطريقة حيث يقدم فيها للأفراد الأسوياء جمل مختصرة تحمل شحنات إنفعالية مختلفة : سعادة ، حزن ، غضب ، بالإضافة إلى أصوات محايدة إنفعالياً . تلك الجمل يتم عرضها سمعياً باستخدام سماعات خاصة توضع

على الرأس بحيث يتم تقديم جمل مختلفة لكل من الأذنين (إستماع - ثنائى) .  
 وقد طلب من المفحوصين الإنتباه لواحدة فقط من الأذنين ليقرر محتوى  
 الرسالة الإنفعالية وشدة الإنفعال الحادث من الرسالة . وقد أظهر المفحوصين تمدن  
 الأذن اليسرى فى التعرف على نغمة وشدة إنفعال الصوت المسموع . أما الأذن  
 اليمنى فقد إختصت بالتعرف على محتوى المعنى فى الرسالة الإنفعالية . ولما كانت  
 كل أذن تتعامل بدرجة أعلى مع نصف المخ المقابل ؛ فإن تلك النتائج توضح أن  
 نصف المخ الأيمن أفضل من الأيسر فى ترجمة وإدراك المظاهر الإنفعالية للرسائل  
 الصوتية .

ورغم النتائج فإن بعض الباحثين يفسرون تلك النتائج بأن كلا النصفين  
 الكرويين يتعامل مع المثيرات الإنفعالية إلا أنها تتجه أكثر إلى النصف الأيمن  
 لإظهار رد الفعل الإنفعالى لها (سيلبرمان ، Weingartener ، Silberman ، ١٩٨٦)  
 وقد أدت انتتائج التجريبية والإكلينيكية إلى تحديد دقيق للتخصص النصف  
 كروى فى كلا البعدين العلقى المعرفى والمزاجى الإنفعالى .  
 وعليه فقد ظهرت مقاييس سيكومترية وأدائية تقوم على أساس تشغيل  
 المعلومات فى المخ لنؤكد مرة ثانية أهمية التكامل فى الغذاء المعلوماتى التى تقدمه  
 الأسرة والمدرسة والمنهج حتى نحقق الإنسان المتكامل .

## الفصل الرابع عشر الانس النفسية الفسيولوجية للعلاج النفسى

العلاج النفسى هو تلك العملية العلاجية التى يمارس من خلالها المعالج النفسى ألوان التأثير المختلفة على نفسية المريض أو مجموعة المرضى ( فى حالات العلاج الجمعى ) group therapy إلا أننا لا يمكن تعميم ذلك التأثير فليس بكل تأثير يمارسه الطبيب المعالج يدخل فى نطاق العلاج النفسى وإستخدام المستحضرات النفس - فارماكولوجية psycho pharminocho logical compounds على سبيل المثال لا يندرج ضمن وسائل التأثير النفسى وذلك لأن وسائل المؤثرات النفسية العلاجية لا يشمل إلا حالة طابع التأثير كتأثير كلمات محددة أو إيماءات وإشارات خاصة ترتبط بالحالة المرضية أو نظام تأثير البيئة الإجتماعية المسيطة بالمريض .

إذن فالتأثير العلاجى النفسى هو أساسا تأثير الكلمات العلاجية الخاصة . وهنا لابد أن نؤكد حقيقة ليس لكل كلمة أثر علاجى فقد يسمعا المريض فى الجلسات العلاجية دون أن تستدعى لديه إستجابة دالة لها معنى . فالكلمة تكتسب الأثر العلاجى فقط عندما تحمل فى داخلها معلومات محددة يحتاج إليها المريض بالفعل لتجيب عن ما بداخله من تساؤلات هامة لها معنى ودلالة نفسية عنده . تلك الكلمات تتصف بأنها ذات شحنة إنفعالية خاصة ولها قدرة النفاذ إلى محتوى المريض الداخلى حيث تشمل علاقات الإرتياح الروحى والهدوء وبالتالي تفتح للمريض آفاق جديدة وأهداف يمكن تحقيقها لها صفة الجدة والفرادة فى مجالات الحياة النفسية للمريض وفى الدول المتقدمة تلعب مساعدة الطبيب دور أساسى فى تطبيق التعليمات العلاجية وتوجيه المرضى النفسىين بعد الإنتهاء من الدورات الخاصة بذلك حيث التدريب على الوسائل العلاجية المرتبطة بعملية إعادة التكيف . ويتطلب العلاج النفسى معرفة حقيقية بتاريخ الحالة أو تاريخ حياة المريض نفسه وكذا معرفة جميع المعلومات التى ترتبط بالبيئة الإجتماعية للمريض . ومن جهة أخرى فالعلاج النفسى يعتمد على عوامل عديدة متشابكة العوامل الوراثية طريقة التربية فى الأسرة ، خصائص الجهاز العصبى الذى يختلف فى قابلية للإستثارة من شخص لآخر وكذلك يعتمد على مجموعة الإتجاهات النفسية التى تم تكوينها عند الفرد فى خلال عملية التطبيع الإجتماعى كإلتجاه نحو مفهوم

الكرامة ، والإتجاه نحو مفهوم الكرامة ، والإتجاه نحو الجنس والإتجاه نحو عمل المرأة وخلافه ويؤكد علماء الصحة النفسية أن أصل المرض النفسى قد يتسبب عن العوامل الوراثية أو الإجتماعية المرتبطة بالنجاح فى العمل وقدرته على أن يكون منتجاً له دور إجتماعى محدد ومن جهة أخرى قد يظهر المرض النفسى نتيجة الإحباط وعدم التكيف بالنسبة لمشاكل الحياة المختلفة وأهمها الحب والزواج والعلاقات الجنسية . والعلاج النفسى يفيد بصفة جوهرية فى حالات العصاب النفسى والإدمان الكحولى . وظهور بعض حالات الحساسية الجلدية . ويحتل التوجيه والإرشاد النفسى مركزاً هاماً بالنسبة لإستخدامه عند المرضى المصابون بأى مرض جسمى حيث لابد من الأعداد النفسى للمريض قبل العملية الجراحية أو العلاج الجسمى بطرق مختلفة والعلاج النفسى له أهمية ضرورية فى حالات العلاج التكاملى الذى يتطلب إشترك أكثر من أخصائى نفسى ويعتمد حجم ومدة العلاج وكذلك طريقة العلاج على خصائص النمو ومراحله المختلفة للعمر الزمنى فعلاج الأطفال - يختلف عن علاج البالغين حيث يتوقف على طبيعة المرض نفسه ، الخصائص العامة للشخصية وأخيراً مكان العلاج النفسى ( العيادة ، المستشفى ، المصح ) ونلفت النظر إلى أن أى عملية علاجية من الناحية النفسية تبدأ بالتعارف على المريض وإقامة نوع من العلاقات الإنفعالية بينه وبين الطبيب المعالج . وهنا لابد من تأكيد دورا عامل الثقة وقابلية المريض للإيحاء وطريقة إقناع الطبيب المعالج .

### بهذه الطرق الخاصة المستخدمة فى العلاج النفسى .

الطبيب أو المعالج النفسى هو الذى يقوم أساساً بعملية العلاج النفسى وللأسف الشديد فإن العلاج النفسى فى مصر يعانى من عدم قبول الأطباء النفسيين لدور الأخصائى النفسى فى مراحل التشخيص والعلاج لما يتطلبه العلاج النفسى من وقت وتدريب دقيق ويمكن تقسيم طرق العلاج النفسى إلى ما يلى :-

- ١ - الإيحاء بأنواعه المختلفة suggestion .
- ٢ - الإقناع persuasion .
- ٣ - العلاج النفسى بطرق التنشيط activation المختلفة .
- ٤ - العلاج الفردى .
- ٥ - العلاج الجماعى Group therapy

## الإيحاء suggestion

يمكن تعريف الإيحاء على أنه تلك التأثيرات النفسانية المتنوعة لإنسان ما على آخر .

وعند الإيحاء فإن التأثير يحدث بصفة أساسية على الوعى أو مظاهر النشاط العقلى بقدر ما يحدث ويظهر على التغيرات الحادثة فى المشاعر والإحاسيس المختلفة للإنسان من جهة وحياته الحالية أو مدى ما يتخيله من جهة أخرى وعلى ذلك فإن الإيحاء فى جوهره هو لون من ألوان التأثير الإنفعالى emotional influence حيث أنه أى الإيحاء يخاطب المشاعر والإنفعالات المختلفة للمريض ويتفاعل معها ولا يظهر على التغيرات المصرفية العقلية له وبناء عليه يسهل للإيحاء أن يتفد إلى مكونات التنظيم الإنفعالى والخيالى المرتبط به ( إلى نفسية المريض ) وبعد ذلك يكتسب نوع من الثبات وطول فترة التأثير التى تختلف من مريض لآخر حسب طبيعته العصبية والنفسية .

ومن وجهة النظر الفسيولوجية هو منطقة عصبية بالقشرة المخية تخضع إلى تركيز إستتارى ( أو تركيز التنبيه ) له قوة الحث induction السلبي الذى يعمل على إستدعاء حالة الكف inhibition النفس - فسيولوجية حول تلك المنطقة ووجود تلك المنطقة يؤدى إلى تثبيت وفصل التأثير الإيحائى عن غيره من عناصر البناء النفسى أو العرض النفسى موضوع العلاج ويمكن تمييز أنواع الإيحاء العلاجى الآتية :-

أ - الإيحاء فى الحالة النومية sleeping state suggestion

ب - الإيحاء فى حالة النوم الطبيعى .

ج - الإيحاء بعد إعطاء المريض مركبات دوائية منومة أو أنواع خاصة من المواد المخدرة .

د - الإيحاء فى حالة اليقظة أو الإنتباه .

هـ - الإيحاء الذاتى الذى يمارسه المريض أثناء عملية التوجيه والإرشاد النفسى له فى حالة التنويم الخاص ( بطرق صناعية خلال الحالة الإنتقالية بين اليقظة والنوم وفى هذه الحالة فإن جزء نوعى بالقشرة المخية تسيطر عليه نوع من الكف الفسيولوجى لبعض التجمعات العصبية وهذا بدوره يمهّد إستبعاد إدراك المريض للمثيرات الغريبة التى تؤدى إلى نوع من إنشغال المريض عن التأثيرات الإيحائية

المطلوب غرسها . أما فى مناطق القشرة المخية الأخرى تظهر الأطوار المختلفة phases للنوم الصناعى وهى : - طور التعادل بين اليقظة وحالة النوم ثم طور التناقض ( وجود المريض فى حالة لم يسبق أن مر بها ثم طور ما فوق التناقض Ultra - paradox وفى هذه الأطوار يمكن للمعالج أن يقوم بعملية الإيحاء حيث تصبح المعلومات التى يوحى بها للمريض ذات معنى لا يتجزأ عن الحياة النفسية للمريض حيث تحل تلك الإشارات والإرتباطات الإيحائية محل الإرتباطات التى تم إضعافها بالإيحاء " . ولا بد أن نشير إلى أن عملية الإيحاء لا تصلح لأى مريض وتعتمد إلى حد بعيد على خصائص المريض العصبية والنفسية وكذلك على خبرة من يقوم بعملية الإيحاء وفى مجال الحديث عن النظريات المختلفة للتنويم نجد أنها تقوم على أسس دراسة العمليات التى تحدث فى التكوينات التحت قشرية subcortical formations من جانب وفى جرز المخ truncus cerebri من جانب آخر ويحدث التنويم الصناعى بطرق مختلفة تتوقف على حالة المريض فمن الممكن بإستخدام التكرار وحيد النمط ( على وتيرة واحدة ) لبعض العبارات اللفظية القصيرة كمؤثر إيحائى أن يصل إلى مرحلة النوم وهو ما يعرف (بالتنويم بالألفاظ) وعلى سبيل المثال يمكن تكرار العبارات الآتية : -

يقول الأخصائى ( كل جسمك دلوقتى مستريح ) العضلات عندك تسترخى يسود عليك الآن حالة من النوم العميق ، جسمك يذفا بصورة حسنة ، يبدو عليك الميل الشديد للنوم ، وعلى غرار ذلك من العبارات اللفظية التى يمكن أن يتأثر بإستقبالها المريض وهذه العبارات قد تختلف نسبياً من شخص لأخر إلا أنها عامة فى أن محتواها لا بد وأن يحمل كلمات ترتبط بعملية النوم عند المريض ( يمكن معرفتها بدارسة تاريخ الحالة عنده ) وبعد ذلك فى حالات كثيرة يبدأ المعالج بعملية العد من ١ - ١٠ أو ٢٠ كعلامات على إنتقال المريض لحالة النوم وبعد عملية التكرار والتدعيم بالطرق الفسيولوجية والنفسية معاً يمكن بعد أن يستلقى المريض على ظهره فى حضور الشخص المعالج أن ينام بمجرد عملية العد من ١ - ١٠ أو ٢٠ ( حيث يتكون فعل منعكس شرطى ) يؤدى إلى الوصول لحالة النوم .

وإذا إنتقلنا إلى إستخدام وسيلة أخرى للتنويم نجد أن الطبيب المعالج يستخدم وحدات صوتية وحيدة النغم كدقة المترونوم أو ساعة حائط زجاجية أو غيرها من المثيرات الصوتية أو بعض المثيرات غير الصوتية الهادئة كاللون الأزرق ،



وقد تستخدم بعض العيادات النفسية وسائل التدفئة الهادئة وفي البعض الآخر تستخدم وسيلة أخرى حيث ينظر المريض دائماً ويتمعن إلى كره لها لمعان بدرجات خاصة وهذا يؤدي إلى تعب أعصاب العين بسرعة حيث يميل بعدها المريض للنوم وفي بعض الحالات تستخدم طريقة التدليك الناعم للغاية لمنطقة الجبهة Frontal Zones والأيدى أو على إمتداد الجسم كله .

وكل هذه الوسائل السابقة الذكر لا بد وأن تكون مصحوبة بالطريقة اللفظية ( تأثير تكرار عبارات خاصة ) ويمكن أن تنقسم حالة النوم من حيث العمق إلى : النوم السطحي والمتوسط والعميق ، أما في مستوى النوم السطحي يظهر فقط حالة النعاس على المريض ويشعر بنوع من التثاقل ويمكنه أن يتذكر كل ما حدث معه بعد جلسة العلاج وفي المستوى المتوسط - لا يستطيع المريض تحت تأثير الإيحاء أن يفتح عينيه وكذلك يمكن إستدعاء لديه بعض التغيرات الحركية والحسية وكذلك أن يتذكر المريض كل ما دار بالجلسة ولكن قد يكون بدرجة أقل . وفي المستوى العميق - ويطلق عليه باللاتيني Somnaboolism أى نوم باللغة اللاتينية somnus و ambular ويعنى إيجاد ، ويضم هذين المصطلحين يكون المعنى ( إيجاد النوم ) أى بطريقة صناعية . وعند هذا المستوى يتم انفصال علاقة المريض بالطبيب المعالج وفي هذا الموضوع يمكن الإيحاء للمريض بإستخدام أشكال الهلوسة ( صوتية - بصرية - شمعية ) والهلوسة كمرض هي ظهور إستجابات ترتبط بمثيرات محددة لا تؤثر عند ظهور هذه الإستجابات أى تظهر بصورة تلقائية كعرض مرضى وفي هذه الحالة يمكن الإيحاء للمريض بأنه يوجد مثلاً في المنزل أو أنه الآن في بحيرة من البحيرات أو أنه يركب تاكس . . . الخ . وكذلك يمكن الإيحاء له بأنه صار طفلاً أو رجلاً مسناً وهنا يظهر على صوته تغير ملحوظ يرتبط بمادة الإيحاء . وحالة النوم عن طريق الإيحاء يمكن أن تستخدم في الأغراض العلاجية من جانبين :

**الأول** يعتبر في حد ذاته النوم - للراحة أى يؤدي التنويم بالإيحاء إلى راحة الأعصاب علاوة على الراحة النفسية حيث ينتقل المريض إلى حالة نفسية تختلف عن تلك التي يعيشها دائماً .

**والثاني** هو إستخدام فترة النوم في الإيحاء اللفظي حيث يتم وضع بذور كسر الروابط القديمة المرتبطة بالعادات السيئة أو العادات ذات الأعراض المرضية لتحل محلها عادات عن طريق إعادة التعلم أو تكوين عادة جديدة بالإيحاء ، والإيحاء

اللفظى يأخذ شكلين رئيسيين :

**الأول** ويكمن فى صورة الأوامر الإيحائية حيث يستجيب المريض مباشرة لأمر المعالج ويكرر ما يقوله .

**الثانى** فى صورة إيضاحية تحمل نوع إستحساس المريض وتكوين نوع من الدافعية motivation الداخلية لديه حيث يتم إقناعه على مستوى اللاشعور بما ينبغى أن يكون ، وكثيراً ما تطبق طريقة التنويم الجماعى حيث يقوم المعالج بعملية التنويم الإيحائية للجميع فى وقت واحد ثم يوحى لكل فرد بطرق مختلفة بصوت منخفض ( بالهمس ) فى بعض الأحوال بعد إنتهاء جلسة العلاج قد يلاحظ تكرار المريض للحالة التى كان موجوداً عليها وقت الإيحاء حيث لم يكن قد تم إيقاظه أو إخراجه من الحالة الإيحائية ولذلك يجب أن يوضع المريض بعد جلسة الإيحاء تحت الملاحظة لمدة ساعة على الأقل وفى الحالات النادرة قد ينتاب المريض حالة هستيرية وليس لها أى ضرر ويجب إيقاظ المريض مباشرة من الحالة الإيحائية (النوم الصناعى ) ولا داعى لإظهار أى نوع من القلق أو الشغف حوله وهذا يتوقف على مدى ثبات الشخص المعالج وخبرته ، أما الإيحاء أثناء مرحلة النوم الطبيعى نادر التطبيق إلا أنه بالخبرة يمكن تحويل النوم الطبيعى للمريض فى بدايته إلى نوم إصطناعى وينبغى أن نؤكد ونفهم أن كثير من الناس يحتفظ بقدرتهم على إستقبال حديث المعالج أثناء النوم . كذلك إذا كان من الصعب إدخال المريض فى تلك الحالة من النوم الصناعى قد تستخدم بعض المركبات التخديرية المنومة ( نوم خفيف ) .

وتقدر الجرعة ونوعها حسب خصائص الفرد العصبية والنفسية وبعد تناوله لتلك الجرعة يسأل العد بصوت عالى أو يقوم بحكاية أى موضوع عن نفسه بعد ذلك تبدأ مرحلة الإنتعاش والسرور تحت تأثير ذلك المنوم ثم إختزال فى النشاط الحركى ينتقل بعده إلى مرحلة الميل للنوم ثم أطوار النوم الفعلى ويمكن للمعالج أن يقوم بالإيحاء الفعلى فى بداية الميل للنوم وفى الإطوار الأولى للنوم . ويظهر الإيحاء أثراً علاجياً فى حالات عدم النوم وكثيراً ما يمر الإنسان بخبرات فى حياته الشخصية يقع فيها تحت تأثير الإيحاء وبالذات عندما يذهب إلى الطبيب لعلاج أى مرض فإن الطبيب يبدأ بتعليقات إيحائية تعمل على تهدئته .

كذلك تذكر الحالات وجود شخص تعود أن يستيقظ من النوم تحت أثر نوبة ربو ويستنشق الهواء من أى شبك ليهدأ ويعود فينام وفى أحد المرات غير مكان النوم

عند زيارته لأحد الأقارب فاستيقظ ليلاً ولكنه لم يجد تلك الأماكن التي تعود عليها وقام بكسر زجاج دولاب ساعة الحائط وأخذ يستنشقه وعاد فهدأ حتى الصباح . وهذه الحالة توضح إلى أى مدى يمكن أن يؤثر الإيحاء فى سلوك الإنسان والإيحاء لا بد وأن يقوم على محور ومعلومات ترتبط بالحياة النفسية والشخصية للفرد وعن الأثر الإيحائى للطبيب يكتب ف . م بيخترف العالم الروسى ( إذا لم يتحسن المريض مباشرة بعد التحدث مع الطبيب فهو ليس طبيباً ) : أى أن المحادثة الأولى للطبيب مع المريض هامة جداً حيث يمكن أن يقوم بعمليات الإيحاء المختلفة المرتبطة بعمر وحالة المريض .

وكثير من المعالجين ، النفسيين والأطباء التفسيريين يقومون باستخدام الإيحاء الموجه عن طريق الدفاع الداخلى للمريض نحو هدف محدد . وفيه يستلقى المريض ويسأل أن يغلّق عينيه ولا ينبغى أن يدخل فى مراحل النوم ويكفى الإرتخاء الكامل والأحاساس بالراحة والهدوء . ويبدأ المعالج (الآن تستريح جميع الخلايا العصبية ، بعد فترة تقوى الخلايا العصبية بعد الجلسة ستشعر بتحسن ملحوظ ( حثبى كويس خالص ) ( أنت أحياناً بتثور بشرعة وده مفروض أن يرجع لضعف الجهاز العصبى لكن عندك جميع الخلايا العصبية سليمة كاملة وقوية ولكنها بس تعبانه شويه ، ويدوب تستريح كل جلسة فى العيادة وتبقى عال قوى ) وهكذا تختلف عبارات الإيحاء طبقاً لنوع المريض وقابليته للإيحاء وإستعداده لعملية إعادة التعلم ، ويكفى معرفة أثر التخيل والتفكير الذاتى على العمليات الفسيولوجية حتى نتيقن مدى تأثير الإيحاء . فالإنسان الذى يتخيل شكل ولون ومكان الأطعمة الشهية الفاخرة تفرز معدته العصارة الخاصة بها وتخيل البرد يجعلك تشعر ولو شعور كاذب بالبرد . وكذا أى نوع من التخيل والتفكير الذاتى عن موضوع ما يعطى الأثر الفسيولوجى المرتبط به . وبالتالي مدى تخيل الفرد أن فى هذا مكان راحة بشرط أن يكون مسترخياً ومستريحاً يشعر بالرضى حيث يظهر الأثر الفسيولوجى للخلايا العصبية . ويرتبط الإيحاء إلى حد ما بمدى إستعداد المريض لإعادة تعلم ما إكتسبه من عادات خاطئة لها أعراض مرضية ولذلك فإن إعادة التعلم تعتبر من أهم وسائل الحصانة النفسية حيث تعاد ثقة الفرد فى نفسه وتقوية إرادته . فالإرادة والثقة بالنفس هى من أهم جوانب العلاج النفسى فإذا ما أمكن التأثير الإيحائى عليها أمكن للمريض أن يعتمد على نفسه .

### الإيحاء وتغيير فكرة الإنسان عن نفسه.

غالباً ما يقع الفرد فريسة لأفكاره الخاطئة حيث يقوم ببناء التخيلات المختلفة التي ترتبط بأى عرض سليم فيقول الفرد لنفسه مثلاً ( أنا عندي إكتئاب ) وبالتالي فهو يقع تحت التأثير السلبي للإيحاء الذاتى فتلك الفكرة هى جسم نفس غريب حاول أن يتسلل إلى البناء النفسى للفرد واذك فلا بد من وجود جسم مضاد لأى فكرة مضادة يوحى بها الإنسان لنفسه حتى يمكن أن يسيطر على أثر تلك الفكرة الخاطئة وأهم عنصر هو ألا يستغرق فى التفكير عن نفسه بصورة خاطئة وإنما ينزع فوراً لتقدير الموقف والتفكير فى مضادات الأفكار ، وهنا يبرز دور الطبيب المعالج حيث يقوم بواسطة وسائل الإيحاء المختلفة بتغيير فكرة المريض عن نفسه وبالتالي يمكنه أن يقتنع بأى فكرة علاجية بعد ذلك وهنا لا بد من معرفة تاريخ الحالة لهذا المريض وجمع المعلومات التي ترتبط بذلك المرض ( أسرة - بيئة إجتماعية خارجية - عمل - جنس ) ويعد ذلك تطبق عليه إختبارات مختلفة لمعرفة قدراته وإستعداداته ثم إختبارات أخرى لمعرفة سمات الشخصية عنده وهكذا بناء على البروفيل النفسى للمريض يمكن أن يكون الإيحاء مؤثراً وقوياً تحت شروط خاصة من الكتمان والسرية التامة بين المريض والطبيب النفسى .

### العلاج النفسى بإستخدام وسيلة الإقناع.

ولو أن تلك الطريقة تعترضها بعض الصعوبات المرتبطة بالأخصائى نفسه ثم بالمريض إلا أن تلك الطريقة مهمة جداً حيث يتم التغيير من داخل الفرد ذاته ( جهاد النفس ) ويقول جون ديبوى أن أبلغ تربية هى تربية المرء نفسه\* ويقول الله سبحانه وتعالى فى كتابه العزيز ( أن الله لا يغير ما بقوم حتى يغيروا ما بأنفسهم ) تلك الآية الكريمة توضح أن الإنسان قادر على تغيير نفسه إذا أراد لأن الله أعطاه العقل . واذك فإن المريض يفقد ذلك الجزء الذى منحه الله للإنسان فقط . فالمريض لا يمكنه أن يعقل الأمور أو يدركها كاملة أو يحلل كل المواقف تحليلاً يقوم على المنطق . ومن هنا يبرز دور الطبيب فى جلسات الإقناع التي تقوم بصفة جوهرية على أساس المعرفة الكاملة المتكاملة لشخصية المريض معرفة عملية تقوم على القياس التجريبي . حيث يبدأ الطبيب بإستكشاف مداخل الطرق النفسية للإقناع والتي تبدأ من داخلات المريض وكيف أن تعرف داخلات المريض ؟ بالطبع هذا يشكل أمراً صعباً إلا أن إشتراك أكثر من أخصائى يساعد على ذلك بجانب

الإختبارات الإسقاطية projectiv tests وفيها يقوم المريض بإسقاط أو عكس ما يدور بمخيلته على المواقف الخارجية وموضوعاتها مثل أختبار بقع الحبر الوروشاخ . ومن هذا نرى أن الإقناع العملى للمريض يقوم على معرفة جميع الخصائص النفسية لشخصيته حيث يمكن بالخبرة معرفة أى الصفات أو الخصائص تبدأ ؟ هل بتغلب عليه الجانب العاطفى الإنفعالى أم الجانب العقلى المنطقى وهكذا . ولو أن تلك الطريقة تستغرق وقتاً طويلاً إلا أنها مؤثرة وتفيد حيث تفتح آفاق جديدة للمريض لم يكن له معرفة سابقاً بها وبالتالي يمكنه أن يتعلم طريقة إعادة كل موقف بسبب له أشكال شخصى بهوء وعقل ومنطق حيث يمكنه التغلب على العقبات .

### العلاج النفسى من خلال الجماعة .

ومنها العلاج من خلال المجموعة الجماعى والمفهومان متقاربان جداً إلا أن العلاج فى مجموعة تخرج فيه التأثيرات العلاجية المختلفة من الطبيب لكل المجموعة فمثلاً يخضع الجميع لجلسة نوم إصطناعية واحدة أو حادثة علاجية واحدة يستطيع بعدها أن ينتقى ويختار الطبيب أسباب المرض وطرق علاجه . أما العلاج فى الجماعة فيتم بين مجموعة المرضى كل على إنفراد فى إطار الجماعة ويبين أن هذا المفهوم تغير نسبياً فى العصر الحديث فوجود المريض بين مجموعة المرضى الذين تم وضعهم معا فى أسس عملية بحيث أن يشعر كل فرد بأن له دور فى هذه المجموعة وكل يكمل الآخر وبالتالي كل مريض يبدأ فى إعادة الموقف مفاهيمية بناء على ما يصدر من غيره فكل فرد يشعر أنه ممتاز أو ناجح أو طبيعى جداً فى صفة من الصفات أو سمة من سمات الشخصية حيث يتكون نظام مكمل تتحد فيه عناصر المجموعة لتحث تغذية رجعية يكون نتيجتها تعديل السلوك الجماعى modification of behaviour لهم ويتكرار تلك الجلسات الجماعية تحت إشراف الأخصائين يتم تعديل السلوك وإعادة التعلم عن طريق أثر الجماعة حيث شدة التأثير . وكذلك أثبت التجريب العلاجى فى الجماعة أن مناقشة المرضى بطريقة جماعية حول موضوع محدد أو ظاهرة محددة يساعد إلى حد بعيد فى تعديل سلوكهم حيث تعمل الجماعة على زيادة حجم الإنتباه عند كل مريض . وإذا إنتقلنا إلى التأثير الإفعالى لأفراد الجماعة نجد أن التأثير الإنفعالى الصادر من أحد المرضى يؤثر على الآخرين والعكس صحيح ويمكن أن نستفيد من هذه الظاهرة

الجماعية إذا تم الإختبار السليم لأعضاء جماعة العلاج حيث يمكن أن يرفع المزاج الجماعى لهم وإنتشار روح الجماعة وإنفعال السرور ، ويتكرر تلك الجلسات يحدث عملية إزالة الإنفعالات السالبة وإستبدالها وبالإنفعالات الموجه فتتكرر إنتشار السرور والإنطباعات المرتبطة بالثقة بالنفس يمكن أن يساعد على تكوين إتجاهات وعلاقات وعادات إنفعالية مفيدة إيجابية ترفع الروح المعنوية للمريض . ويجب أن نلفت النظر إلى أن عدم التجانس بين الأعضاء جماعة العلاج قد يؤدي إلى تعذره حيث تسود روح الجماعة نظرات التشاؤم وعلاقات الشكل تجاه بعض المرضى القادرين على أظهار بدايات طيبة فى القابلية للعلاج ولهذا فإن إختبار الجماعة لابد وأن يخضع لطرق إنتقاء سليمة تقوم على دراسة تاريخ case history study لكل فرد من أفراد الجماعة .

### العلاج عن طريق القدوة Imago - therapy

إذا ما كانت جميع العوامل الوراثية والمرضية الجسمية ثابتة أو تستبعد دورها من قبل التشخيص فغالباً ما يكون للإنفعالات وحدتها وكبتها وعدم التعبير عن الذات وتكرار عوامل الإحباط . وسوء التكيف أدوار رئيسية لظهور القلاقل النفسية . وفى العصر الحديث إستحدثت طرق تحتاج لمزيد من البحث والدراسة تقوم على علاج المريض طبقاً لمبدأ التقمص الإنفعالى emotional identification وفيه يمكن التوصل أولاً إلى البروفيل النفسى للمريض وعن طريق معرفة كل مثل أو قدوة كان يتمناها المريض أو خالفه يمكن تنظيم المرضى فى مجموعات حسب ما يمكن إكتشافه لديهم من ميول وهوايات وتقوم كل مجموعة بقراءة الشعر والإشتراك فى عمل مسرحى بسيط يتقمص فيه كل مريض دور الشخص الذى يود أن يحقق ذاته ومن خلال تلك المسرحية تتكون علاقات بدرجات إنفعالية على أداء أفعاله وإنفعالاته المختلفة بين كل فرد وآخر مما يعمل على شعور المريض بأنه طبيعى جداً بل وله هوية تكون مدخل أو مفتاح لزيادة الثقة بالنفس وتقوية الإرادة . والعمل الجماعى والإشتراك فيه يمكن أن يشكل أحد وسائل العلاج النفسى حيث يقوم أفراد الجماعة بعمل إنتاجى مفيد يستطيع المعالج من خلاله معرفة مفاتيح العلاج اللازمة لكل فرد . وطبقاً لقوانين التعلم فإن تكرار تقمص إنفعالات السلوك الطبيعى أو شخصية طبيعية يؤدي إلى إكتساب الفرد أو المريض لتلك الصفة ولا بد أن نؤكد دور التقمص الإنفعالى فى توجيه السلوك نظراً لإرتباطه بالنواحي

- ٢٧٣ -

الإنفعالية كأساس يقوم عليه نشاط الإنسان كذلك فإن ذلك التكمص يحدث تأثير ملحوظ حيث أنه دون شعور المريض .

### **العلاج النفسي بطريقة رفع درجة النشاط .**

نقضى أن المريض أدى إخماد أحد الوظائف النفسية الحيوية للفرد كالميل الدائم للنوم مثلاً على أنه خلل وظيفي نفسى فلا بد من إستخدام طرق ووسائل علاجية نفسية تعمل على تدريب تلك الوظائف النفسية فى خلال نشاط الإنسان أو المريض اليومى . ولتلك الطريقة أهمية بالغة فى الحالات التى يحدث فيها هبوط نفسى حيث يشعر المريض بأنه لا إرادة له مع نقص ألدافعية الذاتية فلا بد أن يوجد حافز داخلى يحفز النشاط ورغم وجود هدف أو موضوع أو مشكلة يتطلب بذل جهد محدد ولذلك لا بد وأن نبدأ أو نهتم بتلك الجوانب التى يحتفظ بها المريض ويدرب يومياً تدريب خاص حيث تنتقل بهذا التدريب إلى جانب آخر من جوانب الشخصية الذى يتطلب نوع محدد من العلاج . رغم طول فترة العلاج إلا أن العمل على رفع درجة نشاط الفرد يؤثر على السلوك العام ويستفاد من هذه الطريقة فى حالة الشيزوفرينيا ( فصام الشخصية ) أو الأمراض العضوية بالمخ حيث يتطلب تدريب أجزاء محددة بالقشرة المخية عن طريق الإستشارة المباشرة لها . وعن طريق تنشيط المريض يمكن إطلاعه على ميول جديدة فى شخصية يمكن أن يستفيد منها وبالتالي فتنشيطها يؤدى إلى كف أى ظواهر مرضية غير مرغوب فيها . كذلك فإن هذه الطريقة نافعة وتؤدى إلى نتائج ناجحة فى حالات العصاب القهرى أو جميع الأمراض القهرية وحالاته مثل الخوف ، والشك ، والحصار النفسى .

### **العلاج النفسي والتمرينات العلاجية .**

فى التطبيق الطبى لأسس العلاج النفسى غالباً ما تستخدم بنجاح التمرينات العلاجية التى تنحصر أساساً فى التدريبات المنظمة المتتابعة لأعضاء الحواس أو متغيرات الشخصية ووظائفها ككل حيث تعطى يومياً وبالتدرج مشكلات متنوعة مطلوب أن يقوم بحلها وتزداد درجة الصعوبة يوماً عن يوم بطريقة عملية حيث يمكن تنمية الثقة بالنفس وتدريب الإرادة فيطلب منه عند الإستيقاظ مثلاً لا بد من قراءة هذا الجزء من الشعر أو غيره من الواجبات التى تناسب كل مريض ومع الإيحاء والتدريب وتدعيم الطبيب ومشاركته فى عمل جماعى تبدأ عملية تدعيم الشخصية أو

محور بنائها حيث الإرادة والثقة بالنفس وكلما زادت فترة التدريب بطريقة سليمة مقبولة مسلية كلما زادت قوة العضلة الإرادية إن جاز هذا التعبير فالإرادة يمكن أن ننظر إليها على أنها عضلة نفسية تخضع للتدريب والممارسة والنمو لأنها صفة مكتسبة يستطيع أن يكتسبها الفرد في أى مرحلة من مراحل العمر إذا أراد ذلك وإذا إتبع نظام تدريب محدد عن طريقة التوجيه والإرشاد النفسى للأخصائى المعالج . وبعض حالات أمراض الذاكرة والإلتهاب العصبى المتعدد يسهم التدريب فى إعادة وتحسين الذاكرة ، حيث يغير المريض فكرته عن نفسه فى أنه يستطيع أن يتذكر ويتحسن ولنجاح هذا النوع من العلاج لابد من إشترك الطبيب الأخصائى النفسى والأخصائى الإجتماعى حيث التكامل بين آرائهم فى طبيعة التدريب ومستوياته . ومفتاح النجاح فى هذا العلاج يعتمد على الصبر والمثابرة والإصرار من جهة المعالج فى الإقناع وضرب الأمثلة والتكرار المستمر والحزم لألوان التدريب مع الإحترام الكامل والتفاهم وروح المرح بالإبتسامه العريضة للمرضى وأن المعالج الناجح لابد من أن يمسك بأى خيط رفيع بالمريض إلى حالة الشفاء والعلاج التام .

### **العلاج النفسى عن طريق الوسط المحيط بالمريض .**

فى الواقع أن جميع الطرق السابقة الذكر ان تعود بأى نفع على الإطلاق إذا صرفنا النظر عن دور البيئة الإجتماعية فالمرض النفسى فى أصله إجتماعى فالضغوط النفسية والإجتماعية من البيئة المحيطة هى العامل المعقد الذى يصعب التحكم فيه وذلك فهو الذى يؤثر بقدر كبير على منشأ المرض النفسى فعندما يصاب الإنسان بالإكتئاب مثلاً رغم أنه وراثياً سليم وليس به مرض جسمى أو عضوى فالبيئة هى السبب الوحيد فى ذلك ولابد وأن يتصل تأثير البيئة والوسط بأى حال من الأحوال بمنشأ أى مرض نفسى أو إحتداده أو من مسببات ظهوره . لذلك فإن العلاج لابد وأن يقترن بعلاج الوسط الذى يعيش فيه الإنسان المريض وعادة ما تبدأ العلاقة الإجتماعية والوسط المتاح لها فى الأسرة أو جماعة الرفاق ، وعند الإنتقال إلى العلاج تكون البيئة الإجتماعية هى الطبيب والأخصائى والمرضات وكل من هو حول المريض ، فالإنسان يتصل مباشرة بالبيئة المحيطة وتلك البيئة هى التى تحدد مجال إهتماماته ، ومدى إجتماعياته وروحه المعنوية ، وحالته الإنفعالية ومزاجه الشخصى ، والتأثير الإيجابى المنظم للبيئة الإجتماعية هو



- ٢٧٥ -

من أنجح وسائل العلاج النفسى ويتم التأثير العلاجى للبيئة إما داخل المؤسسة العلاجية أو البيئة المحيطة بالمريض خارج المؤسسة العلاجية ، وللأسرة دور علاجى هام جداً سواء كانت الزوجة أم الوالدين حيث يتم تعرفهم بالأصول السليمة وتاريخ الحالة وهنا تلعب ثقافة الأسرة دور أساسى فى تعميق وجدية تأثير الأسرة العلاجية حيث لا تؤخذ الأمور بنوع من التهكم والسخرية . وتتم تلك التوجيهات الأسرية بعد معرفة جميع جوانب المرض والكشف عن مسبباته الحقيقية . .

## الفصل الخامس عشر

### سيكولوجيا الإدمان والمخدرات

الإدمان شبح مخيف يهدد الطاقة الإنتاجية والفكرية لأفراد أى مجتمع متقدم كان أو غير متقدم . وتلك الظاهرة لا تمثل فى حد ذاتها أسباباً بقدر ما هى نتائج لعوامل نفسية وإجتماعية وإقتصادية وحضارية ، إذا ما توفرت وقع الفرد فريسة للمخدرات ولسوء إستخدام الأدوية ومن ثم الدخول فى إطار ومراحل خطيرة فتنتهى بتدمير المخ أو الجهاز العصبى . ويمكننا أن نقف على مجموعة العوامل التى تمهد للوقوع فى براثن عالم المخدرات وهى : -

- ١ - وجود نموذج سىء فى أطراف العائلة يتعرض له الطفل بشكل مباشر أو غير مباشر فإذا جاء الوقت المناسب وأصبحت الظروف موالية حدثت الطامة الكبرى ، حيث يمارس تقليد تلك النماذج السيئة بدون وعى .
- ٢ - عدم المتابعة فى معرفة أصدقاء الأبناء ومسار حياتهم وما يتعرضون له من أزمات نفسية أو شخصية ، فإذا لم تصبح الأسرة قوة جاذبة يتحرك الطفل فى فلكها دون أن يخرج عن نظامها ، فإنه سوف يذهب إلى جماعة الرفاق يتأثر بهم ويؤمن بأفكارهم ويقلد تصرفاتهم من مساوئ ومميزات .
- ٣ - التفكك الأسرى الذى يؤدى إلى التصدع العاطفى والإنفعالى فيصبح الفرد مهيناً للتورط فى مراحل الإدمان ، وتعاطى المخدرات .
- ٤ - سوء معاملة الأطفال داخل المنزل وجعله مسلوب الإرادة وضعيف الثقة بالنفس . وقد قام المؤلف بملاحظة عشر حالات من المثقفين المتعلمين على مدى عام ونصف تقريباً وحاول بقدر الإمكان أن يصل إلى العديد من المعلومات التى يمكن أن نستخلص منها البنية الدينامكية النفس أجتتماعية التى جعلتهم يتناولون المخدرات هى :

- ١ - عدم رقابة الأسرة مع وجود نموذج ما فى حياتهم جعلتهم يمارسون التدخين وهم فى المرحلة الإعدادية التى بدأت تقليدياً على سبيل الدعاية ، حتى سمحت الظروف لبداية التعاطى .
- ٢ - إختلفت الأسباب النفسية الشخصية عندهم : فالبعض منهم يعانى من الإحباط الشديد بسبب عدم مواصلة التعلم ولكنه فى نفس الوقت يجد دائماً المال عن طريق الأسرة الثرية أما البعض الآخر قد تعرض

لصدمة فقدان الأب مع وجود علاقة تشير إلى سوء التوافق المنزلى ، ومن ناحية أخرى نجد أن بعض الحالات التي تسيطر فيها الأم سيطرة شديدة على شخصية أبنائها تجعلهم فى الأغلب والأعم يفقدون صفة التحكم الداخلى فهم لا يستطيعون أن يقولوا ( لا ) خصوصاً لأصدقائهم ومن ثم يتحول مصدر الضبط والتحكم عندهم إلى العوامل الخارجية ، وأحياناً تكون الأم مهيمنة ولكنها تملك التوجيه التربوى السليم عن طريق الخبرة .

٢ - لابد وأن تضم جماعات التعاطى شخصية تميل إلى الهيمنة والقيادة وفرض الرأى كما تتضمن من الناحية الأخرى النموذج المطيع الذى لا يريد أن يخسر المجموعة خصوصاً إن كان قد تعود على نوع ما من المخدرات .

٤ - سوء التوافق المنزلى المستتر والصريح يعتبر عامل عام مشترك فى أغلب الحالات .

٥ - الحقيقة الأساسية التى تبدوا واضحة وبدون شك أن جميع الحالات العشرة قد مرت بخبرة التدخين من عمر مبكر إلى حد بعيد ( نهاية المرحلة الإبتدائية أو بداية المرحلة الإعدادية ) إلى جانب أنهم جميعاً وبدون إستثناء قد تعرضوا لمشاهدة مثل أعلى لهم يمارس التدخين والتعاطى بما أدى إلى تدعيم ذلك السلوك بشكل قوى حتى على مستوى اللاوعى وإذا سمحت الظروف لهم بدأوا فى ممارسة التعاطى ( فى نهاية المرحلة الثانوية وبداية الجامعة ) .

مما سبق نجد أن الأسباب النفسية والأسرية التى يوجد فيها رغم أنه تجعله عرضه لإكتساب تلك السلوكيات وقد تكون الظروف مواتية بدون وجود مصدر مباشر فى الأسرة إلا أنها ( الأسرة ) أصبحت قوة طاردة للفرد خارج المنزل ، ليمارس ويقلد سلوكيات الرفاق التى غالباً تقلت من رقابة الآباء والأمهات لسنين طويلة خصوصاً إن كان يحافظ على نجاحه فى مراحل التعلم . كما أن نمط الجهاز العصبى يلعب دوراً هاماً فى القابلية للتعاطى ومهما كانت درجة مقاومة الجهاز العصبى فى التعود على المخدرات فإن تكرار الممارسة لابد وأن يوقعه فريسة لتلك العادة بغض النظر عن الوقت المطلوب لذلك .

أما هؤلاء الذين إستمروا فى تعاطيهم للمواد المخدرة فهم يبيرون ذلك ببعض الأحاسيس الوهمية التى لا أساس لها من الصحة .

وتشير التقارير اللفظية للمتعاظم إلى :

- ١ - أشعر بعد المخدر بأننى لا أفكر فى أى شىء . وواضح من ذلك الرغبة فى الهروب من مشاكل الحياة الحقيقية .
- ٢ - يفكر غالبية المتعاطمين فى إعتقاد خاطئء يدعم لديهم سلوك التعاطى وهو أنهم يصبحون أكثر قدرة على ممارسة الوظائف الجنسية من حيث تأخير القذف السريع ومن ثم فهم يظلون فترة أطول مع زوجاتهم . وقد أثبت البحث العلمى بإجماع أن أثر المخدر يؤدى إلى فقدان مؤقت لإدراك الزمان وأحياناً المكان فتحدث إزاحة فى إدراك الزمن بالإضافة ( المدة القصيرة تبدو طويلة ) والخطأ الشائع دائماً أن طول فترة الجماع شىء مرغوب فيه أما رأى العلم فهو الوافق والتفاعل المتبادل بين الزوجين بغض النظر عن مدة الجماع .
- ٣ - يجد البعض أن التعاطى يجعله مسترخياً وإن كان ذلك يحدث فى بادىء الأمر إلا أن المحافظة على تلك الحالة النفسية يتطلب زيادة جرعة التعاطى يوماً بعد يوم حتى يصبح الكلود معتمداً جسمياً ونفسياً على هذا العقار أو ذاك .
- ٤ - تتوقف الحالة النفسية التى يشعر بها المتعاطى على نمط الجهاز العصبى وشخصيته فالدموى الإجتماعى الحركى يبدو هادئاً عندما يتعاطى أما المنطوى المكتئب الحزين البطىء فهو يشعر بحالة إنشكاح وجرأة عندما يتناول المخدر . أشار البعض من أفراد العينة إلى أن الثقة المفرطة فى الأبناء من الوالدين تعميمهم عن رؤية ومتابعة أبنائهم فلا بد من توافر المتابعة وإستمرار ملاحظة الأبناء خصوصاً إذا كنا قد أعطيناهم الثقة والمسئولية ومن ناحية أخرى فإن دراسة الحالات أوضحت بصورة واضحة أن القسوة الشديدة فى مراحل النمو المختلفة للأطفال تجعلهم يبحثون عن أى فرصة تحررهم منها ، وتؤدى القسوة الشديدة بدورها إلى عدم مقدرة الأفراد على الرضى وبالتالي فهم يتقبلون تعليمات الرفاق حتى ولو كانت ضارة لا شىء إلا لأنهم يمثلون مصدراً للحنان والمعاشية . وقد توصل تحليل إستجاباتهم اللفظية إلى أن إستمرار تواجد الجماعة معاً وبصفة مستمرة فى الزمان والمكان يؤدى إلى تدعيم السلوك المرتبط بالتعاطى .

### الحالات النفسية وفعل المواد الدوائية

من زمن ليس بعيد إستخدمت بعض الوسائل الدوائية بهدف تغير الحالة النفسية وإستمر ذلك الإتجاه فى العصر الحديث نتيجة لتطور علم الأدوية ، فقد

إستخدمت بعض النباتات والأعشاب التى تحتوى على مواد مخدرة مثل نبات الخشخاش الذى يحتوى على الأفيون ونبات الحشيش أو القنب الهندى وكانت هذه النباتات تتعاطى داخلياً عن طريق الفم أو عملية التدخين لإنعاش الحالة النفسية للفرد أو لتسكين الألم .

ويذكر فى التاريخ أن المحاربين الرومانيين كانوا ينفضون أجسامهم بأوراق بعض النباتات كنبات البلادونا مما يجعلهم فى حالة العنف ( حالة نفسية ) أثناء المعارك ، كذلك فقد إستخدم الشاي والقهوة وأوراق نبات الكوكا كمواد منبهة أو ميقظة كذلك عرف إستخدام الكحول بالنسبة لغير العادين لتحسين حالتهم المزاجية ، ومع كثرة إستخدام الفرد لهذه الوسائل لوحظت عليهم أعراض مرضية شاذة ترتبط بعملية الإدمان التى تؤدى إلى عواقب جسدية ونفسية خطيرة ، كذلك إستخدمت هذه المواد المخدرة لإجراء بعض العمليات الجراحية التى تستغرق وقتاً طويلاً وفى نهاية القرن التاسع عشر أمكن إستخراج مادة الكوكايين من نبات الكوكا حيث إستخدم كمخدر موضعى وفى السنين الأخيرة من القرن العشرين تم تحضير مادة الكوكايين الجديدة والمصنعة بطرق كيميائية .

### المواد المخدرة

ومنها مستحضرات الأفيون ( مورفين ، كودايين ، بانتيون ) وإنتشر إستخدامها كمواد مهدئة ولعلاج بعض حالات مرضية كعدم النوم ، ولهذا الهدف إستحضرت فى العصر الحالى بعض المواد المشتقة من احماض الباربنيتونات ( الليموناتل ، ميدينال ، نيمبوتال ) وبجانب تلك المواد المهدئة السابقة الذكر توجد المواد التى تعمل على إيقاظ الجهاز العصبى وتنبيهه كالقهوة والشاي ، والقهوة معروف أثرها عند الإنسان حيث تعمل على زيادة العمل العقلى وإزالة حالة التعب وتقلل الحاجة للنوم وفى العصر الحديث تستخدم بعض المستحضرات النفسية - فارماكولوجية ويطلق عليها بالمهدئات ( tranquilizers ) تلك المستحضرات تعمل على إنخفاض درجة إستثارة الجهاز العصبى المركزى وتزيل حالة الإستثارة النفسية وفى نفس الوقت تعمل هذه المواد على التمهيد للنوم واذك تستخدم كمنومات أو تضاف مع المواد المنومة لتزيد من فاعليتها . ومن بين هذه المستحضرات يمكن أن نذكر مستحضر ( الامينازين ، ريزيربين ) كذلك فهناك المبرويامات ، الالينيوم ، السيوكسين وغيرها تستخدم كثيراً فى حالات الإستثارة

الزائدة للجهاز العصبى ، وحالات القلق ، والخوف ، والمجموعة الأخرى من تلك المستحضرات النفسية - فارماكولوجية هى ما يطلق عليها بالمستحضرات التى تعمل ضد العوامل المكتئبة أى تؤدى إلى ظهور حالة الإكتئاب ( depression ) والأدوية يطلق عليها ( anti - depressant ) ومنها التافرانيل والتريبتوزول . هم تأثير فعال فى حالات الإكتئاب ذات الخلل البيولوجى أما تأثيرها فقليل فى حالات الإكتئاب ذات الأصل النفسى والذى يرجع لضغوط نسبية متعددة فردية وإجتماعية وأحدث إستخدام الأدوية التى تؤثر على الحالات النفسية تغيرات جوهرية فى العيادات النفسية فى العصر الحديث حيث يقل عدد الحالات التى تعانى من زيادة القابلية للإستثارة ( جدول ٥ ) يوضح أغلب الأدوية المستخدمة فى الطب النفسى والعيادات النفسية حيث يوضح أثر مركب والأمراض التى يعالجها . وهنا لابد وأن نلفت النظر إلى أن إستخدام الأدوية فى العلاج النفسى لابد أن يكون بصفة العامل المساعد حتى يمكن للمريض أن يكون ذو إرادة وثقة بنفسه وأهم ما يفيد فى ذلك هو العلاج التكاملى والذى يشترك فيه أكثر من أخصائى حيث معرفة الأسباب والأصول الحقيقية للمرضى وإعطاء الدواء لابد وأن يساعد فقط ولا داعى لأن يكون هو أساس العلاج وقد تكون المعاونة النفسية والتوجيه والإرشاد النفسى أقوى بكثير من تأثير الأدوية التى إذا توقف عنها المريض تعود الحالة المرضية (أنظر الجدول ٥) .

### سوء إستخدام الأدوية والإدمان .

وعلى الرغم أن الأطباء ينصحون فى بعض الحالات النفسية بتعاطى الأدوية التى تؤثر بطرق مختلفة على الجهاز العصبى فإن العصر الحالى يعانى من مشكلة سوء إستخدام الأدوية وإنتشار ظاهرة الإدمان ، مما أدى إلى إرتفاع نسبة حوادث المرور والجرائم والحرائق بالإضافة إلى الإنبهار الإجتماعى للأسرة . وقد أولت العديد من الدراسات إهتمامها البالغ بمعرفة الميكانيزمات الفسيولوجية والسلوكية التى تظهر بوضوح فى حالات إدمان الكوكايين والأدوية التى تحتوى على افيونيات ( مورفين ، هيروين ) والكحولات .

ولكى نفهم العمليات المتداخلة ، من الناحية الفسيولوجية والنفسية ، التى تكمن وراء سوء إستخدام الأدوية فمن الأفضل أن نعطى تعريفات أساسية للمصطلحات المستخدمة فى هذا المجال نوجزها فيما يلى : -

- ١ - سوء إستخدام الأدوية : ويعرف بأنه التناول الشخصى للعديد من الأدوية بأسلوب ينحرف فيه الفرد عن الذى يقرر طبيياً أو إجتماعياً فى ضوء معايير ثقافة المجتمع ( جافى ، Jaffe ، ١٩٨٠ )
- ٢ - إدمان الدواء : ويعرف بأنه حالة يتسم فيها الإستخدام القهرى للدواء بإندماج والغمر الشامل فى تعاطيه ، بالأمن المرتبط بسهولة الحصول عليه . مع وجود ميل شديد للإنتكاسة ( العودة إلى ما سبق ) فى إستخدام العقار أو المخدر إذا توقف عنه فترة .
- ٣ - التبعية للدواء : ويتناوله البعض بمعنى الإعتماد على الدواء : ويمكن تعريفه بأنه : شرط يتناول فيه الفرد الدواء ليقوم بوظائفه اليومية العادية بشكل طبيعى ويمكن أن نميز بين نوعين من التبعية أو الإعتمادية على الدواء :
  - أ - التبعية الجسمية : وهى حالة تكيف تاتى أساساً من تكرار إستخدام الدواء أو العقار وتلك التبعية تعلن عن نفسها بظهور إضطرابات فسيولوجية شديدة ( زملة أعراض ترك المخدر أو الدواء ) ، إذا توقف الفرد عن إستخدامه .
  - ب - التبعية النفسية : وهو شرط نفسى يتصف بالحافزية والشوق الشديدين للدواء والذى بتأثيره يشعر المتعاطى بأنه موجود بأمل ما فى هذا العالم .
- ٤ - التحمل : وهو عبارة عن الإستجابة المتناقصة لتناول العقار أو المخدر بعد تكرار التعرض إليه ومواجهته .
- ٥ - زملة أعراض التوقف عن التعاطى : وهو عبارة عن مجموعة الأعراض التى تحدث إذا توقف الفرد عن مجموعة الأعراض التى تحدث إذا توقف الفرد عن تعاطى عقار أو مخدر معين قد أصبح معتمداً عليه وأغلب تلك الأعراض ترتبط أساساً بإضطراب الجهاز العصبى المستقل ANS ، والشعور بالغم والضيق النفسى وهى : إحساس متقلب بالحر والبرد مع ميل لإرتفاع درجة حرارة الجسم ، ألم فى العضم والعضلات ، سرعة معدل ضربات القلب ، إسهال ، نفسه مغمومة مع ميل للدوخة والقيء ، إتساع حدقة العين ، الأرق ، القلق ، الخوف ، الفزع ، الشوق المميت للعقار أو المخدر .

## الوسائط الكيميائية واثار المخدرات

ولقد أوضحنا فيما سبق أن المعلومات تنتقل بصورة عصبية كهربية أو كيميائية ، ولابد أن يتم الإتصال وانتقال المعلومات من خلال كيمياء الوصلات العصبية أو ما تعرف بالمرسلات أو الناقلات السيناپسية ، التى تتأثر بالعقار وتتعود عليه فاثار المخدر على الوصلات العصبية يأتى من خلال الوسائط الكيميائية التى تتكون وتتفكك فيها .

وأهم تلك الوسائط الكيميائية ( إرجع إلى موضوع الغدد الصماء ) هى : النورأدرينالين والنورأبنفرين ( NE ) ويعمل على إستثارة النيورونات (خلايا عصبية) التى توجد مباشرة بعد الوصلة العصبية وتؤكد البحوث المعاصرة أن تأثيره فى المخ مختلف فهو يعمل كمنظم عصبى Neuromodulator حيث تغير إستجابة الخلايا العصبية المعينة لتوجه وسيط كيميائى آخر - الدوبامين ( DA ) وتفرزه أمام الخلايا العصبية التى توجد فى المخ الأمامى الأساسى Basal forebrain وساق المخ Brain stem وهو المسئول عن إنتقال المعلومات الخاصة بضبط الحركة الإرادية . والتنشيط الإنفعالى - السيروتونين - ويتم إنتاجه فى الجهاز العصبى المركزى من الخلايا العصبية الموجودة بالخط الأوسط لساق المخ . ويعمل على إنتقال المعلومات الخاصة بإنتقباض الأوعية الدموية كما أنه يساعد المخ على أن يصدر أوامره بتحمل الألم - الإنكفالين enkephalins وهذا المصطلح يتركب من شقين : en وتعنى باليونانية داخل Kephalon ، وتعنى الرأس head ويعنى ذلك أنه يوجد داخل المخ ويعمل أساساً على التخلص من الألم .

ويتضح من وظيفة تلك الوسائط الكيميائية أن الخلل الذى يحدث فى وظائفها نتيجة أثار العقاقير أو المخدرات هو الذى يؤدى إلى أعراض التوقف بعد التعود على نوع معين من المخدر والعقار .

### بعض آثار المخدرات الفسيولوجية .

وحيث أن دراسة أثار الجرعات المخدرة على المخ والجهاز العصبى غير متوفر بسهولة بالنسبة للإنسان ، فإن ثمة العديد من البحوث التجريبية على حيوانات التجارب . ولما كانت آثار المخدرات متعددة الجوانب فإنه من الصعب تحديد ميكانيزم واحد لمختلف الأدوية والمخدرات التى تدخل فى دائرة الإدمان ، فالكوكايين ' Cocaine مثلاً يتصف بالخصائص الأساسية المؤثرة الآتية : -



- ١ - له أثر تخديرى موضعى .
- ٢ - يثير وينشط الأداء النفسى - حركى ويسرع من معدل ضربات القلب .
- ٣ - يمثل تأثير عامل مدعم ومقوى للتمسك به بسبب أثر السرور الذى يحدثه .  
أما المورفين morphine فله آثار مختلفة نذكر منها : -
- ١ - تؤدي إلى ظهور الإستعداد الطبيعى لدى الفرد لنشاط الجزء الباراسيمبثاوى مع خفض نشاط القلب والجهاز التنفسى .
- ٢ - ينتج عن إستخدامه ظهور حالة السرور التى تمثل مكافأة ذاتية للفرد .
- ٣ - يؤدي إستخدامه إلى ضرورة تزويد الجرعات يوماً بعد يوم لإحداث التأثير النفسى والإنتعاش الذى يريد أن يصل إليه الفرد .
- ٤ - يؤدي إلى إعتقاد جسمى قوى ،، ويعنى ذلك أن التوقف عن إستخدامه يؤدي إلى ظهور زملة أعراض ترك المخدر ( يصبح جسمياً معتدلاً على المخدر ) وخاصة الإعتقاد الجسمى من المؤشرات الخطيرة على حدوث الإدمان .

### الإدمان ومراكز المكافأة فى المخ .

أوضحنا سابقاً أن العالم أولدز Olds قد إكتشف مراكز المكافأة فى المخ ، من خلال عمليات زرع الأقطاب البلاطينية فى مراكز نوعية بالقشرة المخية . حيث يشعر الحيوان بالإرتياح . وعموماً فإن مراكز المكافأة بالمخ ترتبط بالمراكز العصبية العليا المسئولة عن الإستمتاع بالطعام والشراب والجنس والتفاعل الأسرى والود الإجتماعى .

ولما كانت المخدرات والعقارات المخدرة تؤثر مباشرة على تلك المراكز المسئولة عن المتعة والمكافأة . فإن سرعة إدمانها والتعود عليها يأتى من التأثير المباشر الذى يستدعى الشعور بالإستمتاع والراحة النفسية دون أن يتطلب ذلك عملية تطبيع إجتماعى وتربوية سلوكية تستغرق فترات طويلة من حياة الإنسان . فالإنسان الطبيعى السوى يمكنه الإسترخاء والشعور بالمتعة والمكافأة النفسية بدون أى عقار فهؤلاء الذين يقعون فريسة للإدمان قد تعودوا بسرعة على التعاطى بسبب التأثير على مراكز المكافأة والراحة النفسية فى المخ .

جدول ( ٥ ) يوضح الأدوية السيكوفارماكولوجية

أمثلة	المجموعة	القسم التابع له الدواء
ريزيربين Reserpine كلودبرومازين	Rawolfia Alkaloids Phenothiazines	١- الأدوية التى تستخدم ضد الحالات السيكوباتية : وتستخدم بصفة مبدئية فى الحالات الذهانية مثل الشيزوفرينيا ، ذهان الهوس ، الهوس الإكتئابى وذهان الشيخوخة .
المبروبامات Meprobamates Chlordiazepoxide Phenobarbital	Propanediols Benzodiazepines Barbiturates	٢- الأدوية التى تستخدم فى حالات القلق : الأرق Insomnia ولها تأثير على إرتخاء العضلات حيث يمكن للمريض النوم - تعالج حالات الانتهاب العصبى وتختزل حالات العصاب النفسى .
Tranclypromine Imipramine	Inhibitors Dibezazepines	٣- أدوية ضد العوامل التى تؤدى للاكتئاب وتصلح فى حالات الإكتئاب والمخاوف الوسواسية .
Lysergicacid diethylamide Marijuana Psilocybine	Ergot drevatives Cannabis satvia Psilocybe Mexicana	٤- أدوية للحالات المرضية ذات المنشأ النفسى : تؤثر فى تغير المزاج والتفكير حيث تنقل المريض لحالة هلوسه خفيفة وهذه الأدوية ضعيفة الأثر العلاجى
Amphetamine Pentylene tetrazol Nicotine Caffeine	Sympathomime- tics Analeptics Nicotincs Xanthines	٥- الأدوية المنشطة : وتعمل على أنعاش المزاج وزيادة الثقة وتمنع التعب . كافيين نيكوتين .
Potassuimbromide Phenobarbital	Bromides Barbiturates	٦- الأدوية المهدئة والمنومة : وجميع هذه الأدوية إذا إستخدمت بجرعات قليلة تكون مهدئات وإذا زادت الجرعة تستخدم كمنومات وتصلح فى حالات القلق والأرق والإنعصاب العقلى

الأسم الشائع	مصدر الحصول عليه	مدى الإنتشار	كيفية تعامله	أول السنة استخدام	دلائل إدامانه
Serpasil	طبيعى	منتشر	حقن	١٩٤٩	لا يدمن
Thorazine	مخلق	واسع الإنتشار	حقن	١٩٥٠	لا يدمن
Miltwon	مخلق	واسع الإنتشار	البلع فم	١٥٩٤	يدمن
Librium	مخلق	واسع الإنتشار	البلع فم	١٩٣٣	يدمن
Parnate	مخلق	قليل الإنتشار	البلع فم	١٩٥٨	لا
Tofranil	مخلق	واسع الإنتشار	البلع فم	١٩٤٨	لا
Lysergide	مخلق	واسع الإنتشار	البلع فم	١٩٤٣	لا
Hemp, hashish	طبيعى	واسع الإنتشار	يدخن	؟	لا
_____	طبيعى	نادر	البلع فم	؟	لا
Benzedrine	مخلق	واسع الإنتشار	البلع فم	١٩٥٣	يدمن
Metrazol	مخلق	نادر	البلع فم	؟	لا
_____	طبيعى	واسع الإنتشار	تدخين	؟	يدمن
_____	طبيعى	واسع الإنتشار	البلع فم	؟	يدمن
_____	مخلق	واسع الإنتشار	البلع فم	١٨٥٧	لا يدمن
Luminal	مخلق	واسع الإنتشار	البلع فم	١٩١٢	يدمن

## الفصل السادس عشر التحكم البيولوجي في السلوك

لقد إنتشر مفهوم التغذية الرجعية Feed-back حتى أصبح فى حد ذاته منهجا منظماً للبحث العلمى ، والتغذية الرجعية فى أبسط معانيها عبارة عن الإستفادة من نتائج سلوك الفرد إذن فهى تمثل العروة الحلقية Loop التى تؤكد العلاقة المتبادلة بين الفرد ونظم المثيرات التى تمده بالمعلومات الأساسية عن طريق التحكم البيولوجى فى السلوك . ولأن التغذية الرجعية لا يمكن أن تتم بدون إستقبال المعلومات سواء كانت من البيئة الداخلية أو الخارجية ، أصبحت المعلومات البيولوجية والفسولوجية مصدر أساسى للتحكم فى سلوك الفرد مما أدى إلى ظهور مفهوم التغذية الرجعية الحيوية أو البيولوجية .

### العائد البيولوجى Bio-Feed-Back

أهمية المفهوم تظهر من فاعلية إستخدامه كأداة لحل مشكلات السلوك الإنسانى ، وفى العصر الحديث ساعد التدريب على التغذية الرجعية الحيوية فى التخلص من الصداع النصفى Megrain مما جذب إنتباه الشخص العادى إلى طلب المزيد من التطبيقات الخاصة بالتحكم البيولوجى فى السلوك . أو ما يطلقون عليه بالعائد البيولوجى Biofeedback بدلاً من التغذية الرجعية الحيوية .

ومن المفيد إذن أن نوضح مكانة وأهمية ومنطقية إستخدام التغذية الرجعية الحيوية ( العائد البيولوجى Bio-Feed back كمنهج وتطبيق . ولا ننسى هنا أن نذكر الدور الرئيسى لمهارات التنظيم الذاتى الفسيولوجى Physiological self regulation التى تظهر عند بعض الأفراد المتميزين ممن يمارسون رياضة اليوجا . أما إبتكارات التغذية الرجعية - الحيوية بمختلف الأجهزة وتدبرها ومعرفة أساليب اليوجا للجسم الذاتى تعد أنوات هامة يمكن أن نمد بها المتخصص .

فإحساس التمكن الذاتى الذى يصاحب نمو مهارات التنظيم الذاتى للسلوك يبدو وكأنه عامل حاسم فى زيادة قيمة ومعنى الحياة بالنسبة لجميع الأفراد فمن لا يود أن يصبح قادراً على أن يتحكم فى تصرفاته فإن جاء الليل تحكم فى النوم وإن جاء الصباح إستيقظ بنشاط وإن هدده خطر أزال ما قد يصيبه من قلق أو من يقوم بحركة عصبية شاذة يمكنه أن يتخلص منها .

والتغذية الرجعية - البيولوجية عبارة عن تقديم المعلومات الفورية للفرد

التي تمثل مؤشرات نوعية عن العمليات الفسيولوجية التي من خلالها يمكن التحكم في هذا السلوك أو معلومات عن مدى توتر العضلات ودرجة الحرارة ، معدل ضربات القلب ، ضغط الدم ، ذبذبات المخ . . . إستجابة الجلد الجلفانية ، معدل التنفس ، درجة الحساسية للجلد - كمية الضوء ومدى إستجابة حركة العين - إستجابة الأذن لنغمات موسيقية الإستجابة لروائح عطرية يمكن أن تؤثر على الفرد في حالة وظيفية خاصة وهكذا .

وبعد ذلك فإنه من خلال تكتيك التغذية الرجعية يتم تغذية الفرد بتلك المعلومات التي صدرت منه أي ترد إليه ثانية عن طريق أبرة خاصة تتحرك على مقياس محدد ، أو الضوء، أو النغمة ، عن طريق أجهزة لهذا الغرض ، فالتغذية الرجعية البيولوجية تعمل على إستخدام المعلومات للوصول إلى التحكم الإرادى في مثل هذه العمليات الفسيولوجية - النفسية .

#### الإرادة Volition .

مادام الهدف هو أن يتعلم الفرد كيف يتحكم في سلوكه ، فلا مفر على الإطلاق من تأكيد دور الإرادة فهي أولا وقبل كل شيء تمثل العضلة القلبية لنظام التحكم السلوكى . والإرادة لا تحتاج إلى تعريف لأن كل منا يكاد يلمسها في جميع ألوان النشاط الإنسانى ، ويكاد يتفق الجميع على أن الإرادة تخضع لقوانين التدريب والتعلم فهي بالتأكيد تعتمد على أسلوب التنشئة . وتوضيح مفهوم الإرادة نجد أن الإنسان دائماً يريد أن يحقق أهداف معينة فإن كانت هذه الأهداف بسيطة مثل التغلب على الجوع بأن تاكل أو العطش بأن تشرب كوب من الماء ، فهذه الأفعال لا تظهر إرادته الحقيقية وإذا ما كان الهدف صعب المثل نسبياً لوجود عوائق ومشكلات فإن ذلك يتطلب جهداً وقياداً يعكس قوة الإرادة .

فالإرادة هي ذلك النشاط الذى يظهر في أفعال الفرد الواعية الموجهة نحو الوصول إلى أهداف خاصة يتطلب تحقيقها التغلب على عوائق وصعوبات تمنعه من الوصول إليها . ولكن كيف يمكن أن نتحكم في السلوك ؟ فالجهاز العصبى الطرفى الجسمى يكاد يكون مسئولاً عن الأفعال الإرادية أما الجهاز العصبى الذاتى هو المسئول عن الأفعال اللاإرادية كنبض القلب ، والتنفس ، وحركة المعدة والأمعاء . . . والعرق والقلق . . . وغيرها ومن هنا تأتي همزة الوصل بين النظم العصبية فالجهاز العصبى ككل وحدة متكاملة يمكن أن يرتبط بها أى إتصال عصبى بإتصال آخر

بطريقة مباشرة أو غير مباشرة .

كذلك فإن الأنظمة التي توجد فى القشرة الدماغية Cerebral cortex تعتبر مراكز العصبية العليا التي تتحكم فى الأفعال الإرادية تقريباً أما تنظيمات ما تحت القشرة الدماغية Subcortical structures تدير شؤون الأفعال الإرادية وكلاهما يبدآن يوجدان فى المخ بل يكونانه ومن ثم تصبح مسألة فهم العلاقة بين النظم العصبية متاحة حتى تتكون لدينا فكرة عن إمكانية التحكم العصبى فى السلوك . يمكننا من الوصول إلى مفاتيح التحكم فى العلاقة بين القشرة وما تحت القشرة فى المخ لأمكننا أن نتعلم كيف نتحكم فى سلوك الفرد . . ولكن المخ لا يعمل كمنفذ أن تصل له المعلومات من العالم الخارجى عن طريق الحواس وبالتالي فإن اتصال الفرد بالمعلومات عن العمليات الفسيولوجية مقترنا بالحالة الوظيفية فى بيئته مع البيئة المسببة لظهور هذه المعلومات يمهّد الطريق إلى التحكم .

وهناك العديد من المتغيرات الفيزيائية والنفسية قد تم دراستها لتحقيق أكبر فهم من صحة العلاقة بين الجسم والنفس إلا أنها غالباً ما أهملت قيمة الإرادة فى الرغم من أن إهتمام الأبحاث الواضح بالنسبة للتحكم الإرادى دائماً يتضمن تلك التغذية الرجعية البيولوجية إلا أن بؤرة الإهتمام غير الواضحة أى الداخلية من أثر الإرادة وكيف يتم تحريكها لإحداث التناسق بين الجسم - والعقل ؟ ويمكن استخدام جداول التدعيم الذى إقترحها سكنر Skinner لتدريب الإرادة - ولها وقد سبق عرض موجز للتدعيم عند سكنر فبدون ممارسة الإرادة يكون الفرد مستقبلاً Acceptor سلبى لنظامين من المعلومات .

- استعداداتنا الوراثية .

المحتوى الثقافى للبيئة والظروف المتنوعة التى يوجد فيها وكثير ممن نجحوا فى حياتهم كانوا ممن إستطاعوا أن يتعلموا كيف يمكن تطويع العقل والجسم لمتطلبات الإرادة وضد شوارد العقل وشطحاته . وإليك المثل الآتى - . . صدق . . أو لا تصدق . . وبالعلم نصدق " إذا أراد أن يقول له كن فيكون " لعلك سمعت عن بن هوجان Ben Hogan أحد أبطال فترة طويلة يعتبر مثلاً حياً لفاعلية وقوة الإرادة . فعندما صدمته سيارة عاجزاً تقريباً حيث وصل الأمر إلى أن الأطباء قد قرروا بتر أحد أرجله ، أنها إرادة التى أنقذت ساقه بطريق غير مباشر حيث تمكن عن طريق الإرادة تنمية

شبكة جديدة للأوعية الدموية جعلته من أبطال الجواف حيث أن رغبته الجامعة لأن يلعب الجواف لم تدعه يستسلم للإصابة .

وكيف تمكن من ذلك ؟ أمكن عن طريق التغذية الرجعية البيولوجية من خلال النبضات الكهربائية الجلفانية الناشئة عن عملية التخيل البصرى لحركات لعبة الجواف ، أى بمعنى آخر ، أن الدم يتجه إلى أى جزء من أجزاء الجسم عن طريق التحكم العصبى - " المراكز العصبية العليا " إذن فهو بصدد التحكم فى النشاط العصبى للدورة الدموية عن طريق التخيل البصرى Visualization وبالتدريب الراقى على ذلك يمكنه أن يتحكم فى المجهود الجسمى والعمليات الفسيولوجية ليسفر عن إنجاز على أرقى مستوى ظهر بين أفراد اليجوا .

وبذلك يكون هوجان قد تمكن من أن يأمر الجسم بفعل ما يريد أن يكون عليه ومشكلة أى فرد منا تكمن فى معرفة كيف نسيطر على مشكلاتنا العقلية والإنفعالية .

وقد عرف أطباء بريطانيا منذ زمن طويل أن أحد أفراد اليجوا يمكنه أن يظهر سيطرته الكاملة فى التحكم الإرادى على العمليات الفسيولوجية التى يعرفها علماء الفسيولوجيا على أنها عمليات لا إرادية فيقرر بعض الأطباء أن هناك من بين أفراد اليجوا يمكنهم أن يتحكموا فى إيقاف القلب أو يمكن أن يقوموا بأفعال تبدو وكأنها خارقة لما اعتاده الإنسان . ولكن تلك الأمور لم تصدق فى بداية الأمر حتى تأكدت ظاهرة التحكم فى السلوك أصبح من الواضح إمكانية توجيهه ( إلى حد ما ) ذلك النظام السيكوفسيولوجى من خلال التعليمات الإدراكية بالإضافة إلى الإرادة .

#### التدريب ذاتى المنشأ Autogenic Training .

لعل القارئ يفكر فى إختيار عنوان آخر لذلك المصطلح Autogenic الذى يكاد يكون حرفياً ، والسبب هو التأكيد على تلك المفاتيح داخلية المنشأ التى تنبع من الأحساس الذاتى للفرد على شرط أن يحقق هدف التحكم فى السلوك . وبمعنى آخر فإن الفرد يمكن أن يتدرب على الدافعية ذاتية المنشأ ، أو التوليد الذاتى لمصادر التحكم فى السلوك .

ومنذ ٧٠ عاماً مضت أهتم علماء الغرب بما يختص بقدرة الفرد الكامنة على أن ينظم ذاتياً عملياته الفسيولوجية . وذلك الإهتمام قد بدأ على يد العلامة جوهانز شواتز Johannes Schultz حيث قدم نظاماً للتنظيم الذاتى أطلق عليه التدريب

- ٢٩٠ -

ذاتى المنشأ ، أو التدريب على أن يكون ذاتيا فى حالة من الدافعية المطلوبة لتحقيق هدف محدد . على الرغم من أن شولتز أهتم بالتنويم الصناعى Hypnosis فى بادئ الأمر إلا أنه كان أيضاً يهتم باليوجا Yoga وربما كان موضوع الإرادة على الأخص هو إستحوذ على إهتمامه فى اليوجا .

فعندما شعر بأن الفشل فى إستخدام التنويم الصناعى كان يتعلق إلى حد ما بحقيقة أساسية هى أن المريض يصبح أكثر سلبية وأكثر اعتماداً على المعالج ولا يأخذ على عاتقه مسئولية - ذاته أو بمعنى آخر يعمل المريض بطريقة لا شعورية على إحباط برنامج التنويم الذى يعده المعالج .

ومن خلال الممارسة الطيبة لاحظ شولتز أن المفوضين الناجحين فى إستجاباتهم للتنويم الصناعى يقررون أحساسهم بحالة من الإثقال تعترى أجسامهم أثناء حدوث التنويم ، كما يقرروا إنتشار دفىء الأطراف لديهم ، وحدث ذلك الإحساس بعد كل محاولة ناجحة للعلاج . وأذلك فقد قرر بعد ذلك أن يعلم عملاءه أولاً أن يضعوا أنفسهم فى حالة الهدوء الفسيولوجى ، وذلك من خلال التكرار الصامت لبعض العبارات المتعلقة بثقل الجسم ودفئة . وبعد ذلك يمكنهم أخبار أجسامهم ( أنفسهم ) بما يجب أن يتم ( أمر للرجل بالإرتخاء ، لعضلات فروة الرأس ) مستخدمين فى ذلك صيغ نوعية تخص كل عضو ولو أن النتيجة النهائية للحالة الفسيولوجية واحدة فى حالة التنويم الصناعى إذا إستخدم التدريب على التحكم ذاتى المنشأ . إلا أن المعالج فى الحالة الأولى هو الذى يقوم بتهدئة المريض بالإيحاء Suggestion وذلك يختلف عن الحالة الثانية فهو يقوم بتهدئة نفسه . ولذلك فى الحالة الأولى يتبع المريض برنامج المعالج ويصبح المعالج جزءاً من العلاج ، فتعود الحالة إذا ما تغيب فترة عن المعالج ، وعلى العكس من ذلك نجد أن تعلم التحكم العصبى فى السلوك من خلال التغذية الرجعية يجعل المريض يعتمد على نفسه لأن التدريب ذاتى المنشأ .

وفكرة شولتز التى تقوم على أساس التعلم الذاتى من خلال تغذية الفرد بالمعلومات الأساسية عن نظامه الفسيولوجى ، أثناء الإرتخاء Relaxation وعلى الأخص أثناء ما يكون النظام البيولوجى للفرد فى حالة الإستقبال كحالة وظيفية للجهاز العصبى ، تعبر عن إستبصار وضاء ذو أهمية عظيمة فى مجال تعديل السلوك . فأجسامنا عادة ما ترفض أن تستمع إلى تعليمات منها ذاتها لأننا عادة



- ٢٩١ -

ما لا نهيئها ونعدها إلى حالة الإستماع حتى نتحدث معها . ومع الفارق ، فإن الجسم يعمل وكأنه مسجل ، فقبل أن يتم التسجيل لابد وأن نضبط الجهاز على أن يكون فى حالة الإستماع وليس فى حالة التشغيل لإذاعة الصوت .  
وينفس النظام لابد من تهيئة الجسم لأن يكون فى حالة الهدوء قبل أن نقدم له توجيهات .

### التدريب على التغذية الرجعية ذاتية المنشأ

Autogenic Feed Back Training

فى تلك السطور نود فقط إعطاء فكرة موجزة عما يدور حول إمكانية التدريب وتعلم الإستفادة من نتائج الحالة الوظيفية Functional state للمخ فى إمكانية التحكم فى المراكز العصبية التى توجد بالقشرة الدماغية Cerebral cortex والأبحاث المعاصرة فى معامل علم النفس الفسيولوجى توضح أن أبسط الطرق لإختبار مدى التحكم الذاتى Self- Regulation يمكن أن يتم عن طريق قياس البارامترات الفسيولوجية للفرد ، ومن ثم يمكن تسجيل التغيرات الفسيولوجية أثناء التدريب ذاتى المنشأ ، وقد إشتراك أولى O.Lee وماك كاب Mc Cabe فى إحدى التجارب بمعامل علم النفس الفسيولوجى حضر حوالى ثلاث وثلاثون امرأة بمحض ارادتهن وتم تدريبهن على التغذية الرجعية ذاتية المنشأ . بإستخدام عبارات لفظية لمدة أسبوعين مع الإهتمام بصفة خاصة بالشعور بالدفء فى اليد اليمنى وقد تم إختيار إنتشار دفء اليد بالعمل فى الجلسات الأولى للتدريب وفيما بين الجلسات العملية يقوم المفحوصون بممارسة نفس التدريب بالمنزل لمدة ١٥ دقيقة كل يوم فى الصباح والمساء .

وبعد أسبوعين أمكن لامرأتين أن تقوما بتدفئة إحساسهما .أ ف عندما يريدون ذلك بدون إشراك العضلات المخططة والبعض الآخر إستطاعوا رفع درجة الحرارة فى حدود ٣ - ٤ درجة ف . ولتكن هنا وقفة قصيرة ، فمن المعروف علمياً طبقاً للدراسات الطبية أن الجهاز العصبى الذاتى والذى يتحكم فى إنسياب الدم بالأوعية ومن ثم يتحكم فى درجة حرارة الجسم ، ينظم العمليات اللاإرادية داخل الجسم ، وتلك الأبحاث لابد وأن تعمل على مراجعة تلك المفاهيم عن ما هو إرادى وما هو لا إرادى فالعلاقة الوظيفية بين كلا النظامين تؤكد إمكانية التحكم فيما نسميه بالعمليات اللاإرادية .

- ٢٩٢ -

فعلى الرغم من أن المفحوصين لم يكونوا على وعى بعملية إنسياب الدم أى لا يستطيع الفرد أن يشعر ما إذا كان الدم قد ذهب إلى ذلك الجزء من الجسم أو ذلك ، إلا أن البعض إستطاعوا بالتدرج أن يقرروا مدى وعيهم بالتغير فى درجة الحرارة حيث يمكن معرفة صدق إحساسهم بجهاز خاص يسجل أقل فرق ملحوظ فى درجة الحرارة .

وأدت نتائج هذه الدراسة التجريبية إلى محاولة قام بها ديل ولترز Dale Walthers حيث قام بدراسة موسعة على طلبة الكلية مستخدماً وسائل التغذية الرجعية الحيوية Bio-feed back مع إتاحتها بطريقة التدريب ذاتى المنشأ Outogenic باستخدام عبارات نوعية ترتبط بالتحكم فى : -

- ١ - زيادة الحرارة .
- ٢ - إختزال توتر العضلات .
- ٣ - زيادة النسبة المنوية لنشاط ألفا ( النشاط الكهربى للقشرة الدماغية فى كل من المنطقة المؤخرية الجدارية ) ويدل ظهور نشاط ألفا على حالة الإسترخاء والهدوء النفسى .

وأظهرت نتائج هذه التجربة أن أغلب الطلاب تعلموا بنجاح خلال عدد قليل من الساعات يومياً لمدة ٥ أسابيع أن يتحكموا على الأقل فى متغير أو اثنين من هذه المتغيرات وعلى الأخص فى نشاط ألفا أثناء فتح العين مع محادثة بسيطة هادئة . ومن ثم أدت هذه الدراسة إلى إتساع الأبحاث التجريبية التطبيقية على مستوى أعمق فيما يختص بالتحكم فى ذبذبات رسم المخ .

وقد أهتم جاردنر مورفى Gardner Murphy بتأكيد دور التغذية الرجعية حتى يمكن للفرد أن يتعلم التحكم فى توتر العضلات المخططة والأمر يحتاج إلى معلومات عن حالة العضلة التى تظهر على مقياس يعكس الحالة الوظيفية لنشاط العضلة عند الفرد ومن ثم يمكنه إجراء التدريب المناسب .

إذا إنطلقنا من ذلك المبدأ الذى يؤكد أن جميع العمليات الفسيولوجية يمكن أن تخضع لتأثير العمليات النفسية ولو تم الإزدواج بين التدريب ذاتى المنشأ من جانب ، والتدريب المناسب على التغذية الرجعية من جانب آخر لاستطعنا أن نمهد الطريق إلى التحكم الواعى فى كلا النظامين المخطط Striate والإتونومى للجهاز العصبى .

والنتيجة أن الأبحاث التجريبية توضح الآن من الممكن ممارسة التحكم

الإرادى على كلا العمليات الأوتونومية والطرفية الجسمية .

### التدريب على التغذية الرجعية ذاتية المنشأ للتحكم فى الصداع النصفى

كما نعلم جميعاً أن الصدفة لا تأتى إلا لمن يستحقها ، ويكاد يتفق أغلب المشتغلين فى البحث العلمى على دور الصدفة فى الإكتشافات العلمية . والتصدى لمشكلة الصداع النصفى أتى من ملاحظة دقيقة لإحدى المفحوصات التى كانت تخضع للتدريب على التغذية الرجعية ذاتية المنشأ بإستخدام العبارات اللفظية ، فأثناء الجلسة العملية أخبرت المرأة المعالج أنها تشعر بالصداع النصفى أثناء الجلسة ، بمجرد أن بدأت تستمع إلى عبارات ذاتية المنشأ ( تكرار جمل ترتبط بموضوع التحكم فى حالة الإسترخاء ) . وبمراجعة تاريخ الحالة إتضح أنها تشكو مرارا وتكرارا من الصداع النصفى ، ويبدو أن نوبة الصداع ظهرت كنتيجة للقلق الناجم عن فشلها فى أن ترفع درجة حرارة اليد كما هو مطلوب لإجراء التدريب وأثناء الجلسة العملية الثانية شعرت مرة أخرى بالصداع ، وأظهرت مؤشرات جهاز تسجيل البارامترات الفسيولوجية ( فيزيوجراف ) إنخفاضاً شديداً فى إنسياب الدم إلى الأيدي ، مع إنخفاض ملحوظ فى درجة الحرارة مقداره ١٠ درجة فهرنهايت ذلك أثناء محاولتها رفع درجة الحرارة .

وبمرور ١٥ دقيقة وهى متصلة بالأجهزة الفسيولوجية ، وهى فى حالة الإرتخاء فجأة يرتفع إنسياب الدم فى الأيدي وتزيد درجة الحرارة بل وتتخطى الإنخفاض الذى ظهر وهو ١٠ درجات فهرنهايت فى خلال دقيقتين ، وفى نهاية الجلسة يسألها المعالج . ماذا حدث لك منذ دقيقتين مضت ؟ ولكن أجابته المدهشة كانت سؤالها كيف عرفت أن نوبة الصداع النصفى قد زالت ؟

وتلك الإستجابة لفتت النظر إلى إمكانية إستخدام التغذية الرجعية فى معالجة الصداع النصفى . فمن المعروف علمياً :

- ١ - الصداع النصفى يرتبط بالإضطرابات الوظيفية للأوعية الدموية بالرأس - فالإتساع الزائد لشرايين فروة الرأس يؤدي إلى أن تصبح كل نبضة عبارة عن موجة من الألم Wave of pain .
  - ٢ - تؤكد الأبحاث الطبية بالإتحاد السوفيتى ، أن إتساع الأوعية الدموية فى فروة الرأس يرتبط عموماً بنقص الأوعية الدموية فى الأيدي .
- ويستخدم جهاز خاص للتغذية الرجعية لدرجة الحرارة وتدريب المرأة على

هذا التكنيك جعلها تتخلص من الصداع النصفي وإستخدام الأدوية فى مدة لا تتعدى إسبوعان .

تلك النتائج جعلت جوزيف سارجانت Joseph Sargant يقوم بتحسين حالات الصداع النصفى لعدد ١٢٠ فرد من ١٥٠ مفحوص ويمكن أن يقول البعض أن سارجانت قام بعلاج هؤلاء المرضى وهذا غير صحيح لأنه قام بمساعدة المرضى على ممارسة التعلم Learning للتحكم فى الجهاز العصبى عن طريق التغذية الرجعية ذاتية المنشأ .

فالأجهزة المستخدمة فى التغذية الرجعية لا تعالج المرضى وإنما تخبره فقط بالمعلومات الدالة عن حالته الوظيفية أو بمعنى آخر تخبره عن نتيجة ما يقوم به من الأفعال الذاتية وقت الممارسة .

لذلك فإن التحكم فى إنسياب الدم إلى الأيدى يعبر عن مدى التحكم فى الجهاز العصبى السيمبثاوى فلا يوجد إمداد عصبى ذو قيمة يختص بالجهاز الباراسيمبثاوى بالعضلات الناعمة بجدران الأوعية الدموية بالأيدى ، فلكى يتم إرتفاع درجة الحرارة باليد بصورة إرادية فمن الضرورى أن يتم إرادياً إختزال التدفق السيمبثاوى إلى اليد .

ولما كان تنظيم الجهاز السيمبثاوى يتم عن طريق تحكم المهاد التحتانى Hypothalamus فهذا يعنى حقيقة أن الفرد يقوم بتعديل سلوك جزء من المهاد التحتانى . وعند التحكم فى زيادة درجة الحرارة عند مرضى الصداع النصفى نوى برودة الأيدى ، فإن ذلك يعنى إنتشار حالة الهدوء والإرتخاء بالنسبة للجهاز العصبى السيمبثاوى . فبدلاً من أن نعيش بالأقراص والأدوية نتعلم كيف نتحكم فى العمليات اللاشعورية الفسيولوجية والسيكولوجية .

ولتلك النتائج أثرها البالغ لمن يشكوا من الحالات النفس جسميه ومن العرض السابق يمكن أن نؤكد دور الفكرة فى مدى سيطرتها على النشاط الفسيولوجى للفرد ، ولما لا ؟ إذا ما كانت كيمياء الدم تتغير تحت تأثير التعرض لقذائف من السب ، أى أن الإضطراب الإنفعالى يصاحبه تغيرات فسيولوجية تظهر فى شحوب الوجه أحياناً أو إحممرار الوجه أثناء التعرض للخجل من موقف أو عبارة لفظية - وبالتالي كان علينا أن نمارس سيطرة اللغة والفكرة والتعلم اللفظى لنتحكم فى الجهاز العصبى الإرادى واللاإرادى وسوف يأتى الوقت الذى نتخلص فيه من تلك

المسميات غير الحقيقية بعد أن أصبح في مقدور الإنسان أن يسيطر على القلب والتنفس وضغط الدم ونشاط العضلات .

وسوف يأتى اليوم الذى يتمكن فيه الإنسان أن يعطى الإشارة اللفظية لنفسه ليتحكم من خلالها فى نشاطه العصبى والنفسى ويخلق ما لا تعلمون ، ولا يكون للإنسان تلك السطوة إلا بفعل قوة الإرادة .

### نحو تصور منطقي للتحكم البيولوجى فى السلوك .

إن موضوع التحكم الذاتى ونظمه المتعددة تمتد جذوره وأبعاده ليشمل تاريخ العلم ولكن روبرت فينر Robert Viener يعتبر أول من وضع نظرية التحكم الذاتى ، أو علم التحكم الذاتى Cybernetics وما أن ظهرت هذه النظرية حتى جذبت إنتباه المشتغلين فى جميع فروع العلم وأن أعظم دليل على نجاح هذه النظرية هو تشعب تطبيقاتها المتعددة فى ميدان الإقتصاد ، والهندسة ، والإلكترونيات والدراسات الإجتماعية ( المجتمع كنظام ذاتى والتحكم والتوجيه ) ، وبالطبع كان لا بد وأن تترك هذه النظرية بصماتها على علم النفس المعاصر أو علم النفس العلمى فى تمييزه عن علم النفس الفلسفى . ولو أن روبرت فينر قد توصل إلى أصول تلك النظرية من خلال الرياضيات ، إلا أن أحد مبادئها الأساسية قد أسفرت عنه نتائج نظرية سكنر Skinner لتفسير حدوث التعلم Learning عندما إهتم بمفهوم التغذية الرجعية Feed-back هو أهم عضو فى نظام يمكن أن نصفه بأنه ذاتى التحكم .

كذلك فإن ظهور نظرية المعلومات Theory of information تهتم بعملية إستقبال ، وتخزين وتشغيل ، وتوصيل المعلومات ، تكاد تمثل إحدى الدعائم الرئيسية لنظم التحكم الذاتى .

والإنسان ظل وسيظل أهم عضو للتحكم فى الطبيعة والمجتمع والتفكير ، فهل يمكنه أن يمارس التحكم والضبط الذاتى على نفسه ؟

فإن كان الإنسان فى العصر الحالى يبحث نظام يمكن أن تمثل فيه جميع نظم المعرفة ، فإنه أخيراً قد وجد نفسه هو ذلك النظام الذى يبحث عنه فدراسة الإنسان الموضوعية تتطلب إندماج جميع فروع العلم والمعرفة بلا إستثناء والشئ المعجز فى الإنسان بنظمه البالغة التعقيد - يظهر فى العلاقة بين الجسم والنفس داخل نظام عمل المخ والجهاز العصبى الذاتى .

- ٢٩٦ -

وحتى الآن مازالت هناك أسرارٌ غامضة أكثر مما نعرفه عن الإنسان والطبيعة ويحاول الإنسان دائماً أن يبحث فيها ويسيطر عليها . والظاهرة الموضوعية التي لا نستطيع أن نشك في وجودها هي الإرادة ، إرادة الإنسان ، فرغم أننا نعترف بوضوح آثارها ونتائج تلك الآثار في جميع مظاهر السلوك الإنساني ، إلا أننا حتى الآن لم نستطيع السيطرة الكاملة على كنهها ونشأتها وكيفية التحكم فيها ، فإن كان التحكم في الصداع النصفي ، ونشاط عضلة القلب ومقدار ضغط الدم تعد من حقائق التغذية الرجعية الذاتية منها والبيولوجية . فماذا يمكننا أن نفعل بالإرادة كأداة للتحكم في الحالة الوظيفية ؟ ما هي الإرادة ؟ وكيف تدخل في الجهاز العصبي أو كيف تصبح أداة تتحكم بها في الجهاز العصبي ؟ على الرغم من عدم وجود تعريف دقيق للإرادة حتى الآن ، إلا أن من الواضح فينومولوجيا من خلال الأدلة الذاتية ، أي كانت طبيعتها ، فيإمكانها أن تقوم بالتعديل والتحكم في ألوان متنوعة من السلوك العصبي Neurological ( يختلف عن معنى كلمة عصبي المرضية - Nervous أو عصابية ) .

وقبل أن نتعرض لموضوع الإرادة في ضوء المعرفة العلمية المعاصرة نجد أنه من الضروري أن نأخذ في إعتبارنا أمرين - الأول يرتبط بما هو أصبح معروفاً عن دوائر التحكم في الجهاز العصبي المركزي CNS الثاني - كيف ينتظم عمل التغذية الرجعية البيولوجية ؟ ويكون المدخل لمعالجة هذه الأمور يبدأ بالتسليم بمبدأ هام جداً للتحكم في السلوك ، فحواه أن - تكوين عقيدة أو فكرة مدعمة وقوية من المعلومات الخاصة بالعمليات الداخلية في الجهاز العصبي من جانب ، وما يحدث داخل الجلد من خلال التغذية الرجعية البيولوجية من جانب آخر تؤدي إلى إمكانية التنظيم الذاتي Self Regulation أو التحكم الذاتي في العمليات الفسيولوجية التي كان يعتقد أنها ذات طبيعة لا إرادية ..

والشكل (٣٢) عبارة عن تمثيل مبسط للغاية للعمليات التي تحدث إما في النفوذ العصبي الإرادي أو النفوذ العصبي اللاإرادي ( كلمة نفوذ تعني نظام ما يمارس السيطرة على عملية أو أكثر ) وفي نفس الوقت واللحظة إما في النفوذ السيكلوجي الشعور ( الإرادي ) أو اللاشعور ( اللاإرادي ) .

وذلك التخطيط قائم أساساً على مبدأ التغذية الرجعية الحيوية حيث يتم إخبار الفرد عن المعلومات الفسيولوجية لما يحدث داخل البناء Structure ومن ثم

فإن تلك المعلومات تعكس الخصائص الوظيفية (سيكوفسيولوجية) له .  
 ولا بد أن نلفت النظر إلى أن ما يحدث لا يعتبر لون من العلاج بقدر ما هو تعلم  
 Learning يحدث من خلاله تمكين الفرد من أن يحدث تغيرات في نوعية الإتصالات  
 العصبية بين عناصر ذلك البناء والنتيجة هي تغير أو تعديل للخصائص الوظيفية  
 الناتجة عن البناء بأسلوب ذاتي المنشأ وإليك ذلك التخطيط الذي يوضح أسلوب  
 التغذية الرجعية الحيوية .

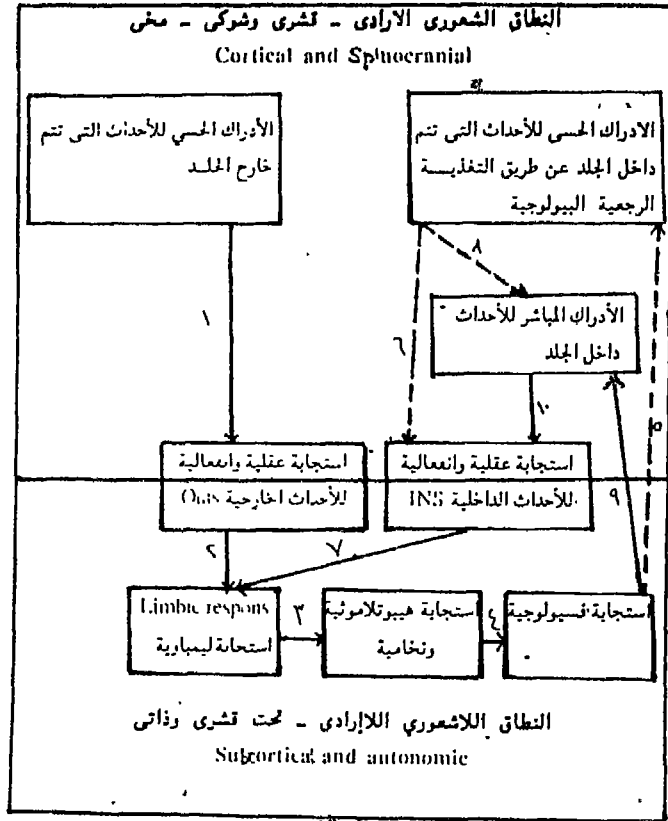

شكل (٢٢)

موضح التخطيط الاجرائى المسط للتتظيم الذاتى  
 للأحداث والعمليات السيكونسيولوجية

نجد أن النصف العلوى يمثل النفوذ الطبيعى للعمليات الواعية الشعورية أى تلك  
 العمليات التى نعى بها عندما نريد فعلها أو نرغبها أما الموضع الطبيعى للعمليات  
 اللاشعورية يبدو أن يكون بأجزاء ما تحت القشرة المخية Cerebral Cortex  
 والأنظمة الشوك - مخية Craniospinal أما الموضع الطبيعى للعمليات اللاشعورية

يبدو أن يكون بأجزاء ما تحت القشرة المخية Subcortical والجهاز العصبى الأوتونومى Autonomic nervous system (أنظر إلى النصف السفلى من الشكل ) وتوضح الدراسات الإلكتروفسيولوجية أن كل إدراك للأحداث الخارجية ، أى ما يحدث خارج الجلد ( Out-side the - Skin events ) ويمثله المستطيل الموضح بالنصف الأعلى إلى اليسار ويخرج منه السهم رقم ( ١ ) يرتبط به أى بإدراك الأحداث الخارجية والنشاط الكهربي فى كل من البناء الشعورى واللاشعورى ، وتلك الميكانيزمات العصبية متضمنة فى الإستجابات العقلية والإنفعالية تمثلها فى الشكل تلك المستطيلات المرسومة التى يمر بمنتصفها ذلك الخط الأفقى الذى يقسم الشكل إلى جزئين : العلوى والسفلى . وقد تم تمثيلها فى المنتصف هكذا لتوضيح طبيعتها ثنائية النفوذ فالإستجابات العقلية والإنفعالية تظهر أحياناً فى النظام الشعورى ويكون الإنسان على وعى بها تماماً ، كما أنها بدون شك تبدو واضحة فى جميع الإستجابات اللاشعورية ( ضيق أو قلق مثلاً (كإستجابة) ولا تعى لماذا أو إستجابات إستعلاء ولا تكون على وعى بها وهكذا) .

وإذا ما تتبعنا الشكل نجد أن السهم رقم ( ٢ ) يتوجه إلى مستطيل يوجد بالنصف السفلى إلى اليسار ويمثل إستجابات المخ الطرفية ويقع ذلك Limbic Responses المستطيل كلية فى قطاع اللاشعور ، ولأن بعض المسارات العصبية تتجه من النظام الطرفى فى المخ Limbic system مباشرة إلى المناطق القشرية لذا فإن المعلومات التى تنتج عن تلك العمليات الطرفية يمكن أن تصل إلى قطاع الشعور .

ومن تلك العلاقات العصبية المتبادلة بين القشرة المخية وتكوينات ما تحت القشرة المخية يمكن أن نتحكم فى العمليات اللاشعورية من خلال التغذية الرجعية البيولوجية بفعل قوة الفكر كإرادة محتواه فى الجهاز العصبى .

والنظام الطرفى بالمخ قد تم دراسته بصورة مكثفة عند الحيوانات وعند الإنسان على حد سواء ، منذ أن نشر باييز Papez دراسته التى حدد فيها وظائف الجهاز الطرفى Limbic بالنسبة للإستجابات الإنفعالية وقد أطلق عليه ماك لين Mac Lean المخ الحشوى Visceral Brain وآخرون ينظرون إليه كأنه المخ الإنفعالى ، ولكن النقطة الأساسية هو الإتفاق على أن الحالات الإنفعالية تنعكس أو ترتبط بالنشاط الإلكتروفسيولوجى للجهاز الطرفى بالمخ .

والحقيقة التى تعنى الكثير كبرهان يقينى تتمثل فى أن النظام الطرفى متصل



بالعديد من المسارات العصبية ، المشار إليها بالسهم رقم ٣ ، المرتبطة بلوحة التحكم المركزي فى المخ ( المراكز العصبية العليا ) وعلى الأخص المهاد التحتانى Hypothalamus فعلى الرغم من أن وزن المهاد التحتانى حوالى ٤ جرام فقط ، إلا أنه مسئول عن تنظيم جزء حيوى من الآلية العصبية الذاتية للجسم ، كما أنه يتحكم فى وظائف الغدة النخامية Pituitary ومعروف فى الأوساط العلمية عن تلك الغدة بأنها الغدة الحاكمة التى تتربع على قمة النظام الهرمى الهرمونى فيمتد نشاطها ليشمل التأثير على جميع الغدد عند الإنسان .

وبهذه المفاهيم سألقة الذكر عن العقل Mind ( خاصية عالية التنظيم لعمل المخ ) يكون من السهل تفسير حالة الضعف أو الأعياء النفسى فى نفس التو واللحظة التى يستقبل فيها مكالمة تليفونية غير سارة أو كيف تسبب هذه المكالمة الإحساس المتزايد بالوعى الداخلى الذى يبدو وكأنه تحت سيطرة الشعور ليتحكم فيها بإرادته .

وهناك تجربة قامت على إحدى المريضات التى كانت تعاني من إضطراب فى القلب ، فبعد عدة شهور من ممارسة التغذية الرجعية تقرر أنها أصبحت ليس فى حاجة إلى الأجهزة لتعرف إلى أى مدى يسير القلب فى ضرباته لتمارس نظام التحكم حتى تشعر بالراحة .

وبلغة الشكل التخطيطى الموضح سابقاً فى بداية الأمر إستخدمت فقط الأسهم رقم ٥ ، ٦ وبالتدرج ينمو ويتكون السهم ٨ المصحوب بالمعلومات الخاصة من الأسهم ٩ ، ١٠ وبمجرد أن يتم تكوين الأسهم ٩ ، ١٠ لا تحتاج إلى السهم ٥ ، ٦ ، ٨ أى لا تحتاج إلى وجود الأجهزة القياسية التى تخبرنا عن طبيعة الأحداث الفسيولوجية الداخلية . ذلك أن عروة التحكم قد تم تكوينها والمثلة فى الأسهم ٩ ، ١٠ ، ٧ ، ٣ ، ٤ ، ٩ . أى من السهم ٩ ثم إليه ثانية مما يؤكد حدوث التحكم البيو - سبيرنطيقى فى السلوك .

والآن يمكنها أن تمارس تعديل الإلتزان الديناميكى لنفسها دون أى مساعدة خارجية .

إنن فمبادئ التحكم البيولوجى للسلوك تتيح للفرد أن يقوم هو بنفسه بتكبير وتنظيم وتعديل الإشتراطات القديمة التى تكونت بالمخ خطأ من خلال سوء التربية فى الأسرة ومن هنا تظهر أهمية التعلم كعملية فيزيقية فسيولوجية نفسية مسئولة

- ٣٠٠ -

عن تشكيل وتجنيد وتوظيف الخلايا العصبية بالمنح .  
فهذه المكالمة تسبب إندفاعاً مفاجئاً داخل الإنسان يؤدي إلى زيادة ضغط الدم . أو إستقبال رسالة أو رؤية شىء ما لمس شىء ما هو إلا مفتاح الإدراك ، فكأنها نظم طاقة توجد خارج جلد الإنسان . وإدراك الأحداث التي تتم خارج الإنسان يؤدي إلى إستجابات متداخلة بين النظام الطرفى - المهاد التحتانى - نظام الغدد ، وبالطبع يؤدي إلى نتيجة حتمية هي التغيرات الفسيولوجية ، المشار إليها بالسهم رقم ٤ .

وهذه المعلومات السابقة ليست جديدة بالنسبة لعالم الأعصاب ما هو جديد ينحصر فى حقيقة أن - إذا تم إخراج تلك التغيرات الفسيولوجية من نظامها الممثل بالمستطيل السفلى إلى اليمين ( إرجع الشكل ) والذي يعبر عن الإستجابة الفسيولوجية ، وذلك بإستخدام أجهزة كهربية حساسة ثم يتم عرضها على الشخص وهو الآن مصدر هذه المعلومات ( ويدل على ذلك السهم رقم ٥ ) وذلك على مقياس محدد أو تحول هذه المعلومات عن التغيرات الفسيولوجية إلى شىء مسموع أو مرئى أو محسوس حتى يتم إرجاع تلك المعلومات الفسيولوجية من خلال دائرة التغذية الرجعية البيولوجية ، وينتج عن ذلك ( السهم رقم ٦ ) إستجابة إنفعالية جديدة وهي إستجابة طبيعية للمعلومات الداخلية اللاشعورية ، والإستجابة الإنفعالية الجديدة ترتبط بإستجابة جديدة تصدر من الجهاز الطرفى بالمنح ( السهم رقم ٧ ) . وتلك الإستجابة الطرفية الجديدة تتحد مع أو تحل محل أو تعدل الإستجابة الطرفية الأصلية ( سهم رقم ٢ ) وتؤدي الإستجابة الطرفية الجديدة بدورها إلى ظهور نمط جديد لنشاط المهاد التحتانى وإفراز الغدة النخامية ، وتكون النتيجة هي الحالة الفسيولوجية الجديدة ، وعلى ذلك تكون عروة التحكم Control Loop قد إكتملت ، نتيجة لإمداد القشرة المخية الشعورية بمعلومات وظيفية عن العمليات الداخلية اللاشعورية الطبيعية . وإتمام العروة السيبرنيطيقية البيولوجية Boisybernetic Loop يعمل على عبور الفجوة بين العمليات الشعورية واللاشعورية أى العمليات الإرادية واللاإرادية .

وبذلك يمكن من خلال التعلم Learning والتدريب تكوين تلك الوصلة ذات طبيعة ثنائية التوجيه لتعمل على تنظيم العلاقات الوظيفية بين النظم الشعورية الإرادية والنظم اللاشعورية اللاإرادية .

- ٣٠١ -

وتعلم التحكم الإرادى فى العمليات اللاشعورية الطبيعية لم يجعلنا مباشرة أن نكون على وعى بالمسار العصبى والهرمونى المتضمن بقدر ما نكون على وعى بما تتضمنه الأعصاب القشرية وتحت القشرية عندما نقوم مثلاً بضربة محددة فى لعبة الجولف أو البلياردو أو التنس .

وعلى أى حال عندما نتمكن من الحصول على التغذية الرجعية الخارجية الموضوعية يمكننا أن نتعلم إمكانية تعديل البناء الداخلى لكى يمهد إلى التغيرات فى الإتجاه المرغوب فيه .

### التغذية الرجعية والحيوية وعروة التحكم الحيوى .

بالرجوع إلى الشكل السابق نجد أنه من المفيد أن نوجه الإنتباه إلى الأسهم ٥ ، ٦ ، ٨ ، ٩ ، ١٠ بالتخطيط السابق . وأن معلومات التغذية الرجعية الحيوية Bio- Feed Back على إمتداد كل من السهم ٥ ثم ٦ ، لا يحتاج إليها الفرد غالباً أكثر من أسابيع قليلة بمعنى أن معرفة الفرد لنتائج إستجاباته بالنسبة للأحداث الداخلية له من خلال أجهزة ونظم التغذية الرجعية البيولوجية لا يتطلب مدة طويلة من الزمن . كذلك فإن ممارسة جلسات التغذية الرجعية الحيوية لا تؤدى إلى حالة الإدمان بها لأن الفرد يعتمد فيها على التحكم الإرادى من داخله ، و لا يعتمد فيها على معاون من الخارج كالأخصائى الإكلينيكى أو المعالج ، حيث أنه لا يقوم بالعلاج بالمعنى المعروف ولكنه يقوم بعملية تعليم وتعلم للجهاز العصبى ، ولهذا فإن التغذية الرجعية الحيوية تختلف كثيراً عن تأثير الأدوية Drugs التى غالباً ما يؤدى إستخدامها إلى أى نوع من الإدمان أو التعود بشكل أو بآخر ، حيث لا بد من أن تتزايد الجرعة الدوائية يوم بعد آخر ، لتقاوم التعود الطبيعى للجسم ( تنخفض مفاتيح السيطرة الداخلية ) .

وعلى العكس من ذلك نجد أن التغذية الرجعية البيولوجية تعمل على زيادة حساسية النظم الداخلية على أن تمارس التحكم والتنظيم .

ويشار إلى التزايد بالسهم رقم ٨ وهى خطوة رئيسية لإتمام دائرة التحكم البيولوجى أو البيو - سيرر نطيقى الداخلية . لذلك فإن الحاجة إلى الأجهزة الخاصة بالتغذية الرجعية تكون مؤقتة وعندما تزداد حساسية نظم التحكم العصبى ، يصبح المريض على وعى بما يحدث داخل الجلد . وتقل حاجته للأجهزة بالتدرج لأن دائرة التحكم البيولوجى قد تم تكوينها وتقويتها ( أرجع إلى

التدعيم ) .

### نحو مفهوم موضوعى الإرادة .

يكاد يتفق أغلب المشتغلين بعلم النفس الفسيولوجى على أن المخ هو عضو النشاط النفسى سواء كان إرادى أو لا إرادى ، كذلك تؤكد أغلب الدراسات أن محتوى المفاهيم اللفظية وغير اللفظية يعتبر العمود الفقرى لأى نشاط نفسى أن يصدر عن الإنسان ومن ثم فإن التعلم Learning يشكل حجر الأساس فى حماية النوع الإنسانى من الإنقراض فالتعلم هو شرط أساسى لبقاء النوع ، ولكن كل ما يفعله الإنسان محكوم بإرادته وقدرته على أن يتحكم فى الطبيعة . ومنذ أن يولد الطفل وهو يتعرض إلى شتى المعلومات الفيزيقية التى تصله عن طريق الحواس الأساسية ثم ينمو ويتدرج حتى نقول أن له إرادة فى أن يفعل كذا وكذا والنتيجة المنطقية أن كل ما يفعله قد يتعلمه بطريق أو بآخر خصوصاً إن كان فعل إدراكى معرفى راقى التنظيم . والتعلم يحدث تغيرات فسيولوجية وكيميائية فى أجزاء الجهاز العصبى ، إذن فكل فعل لابد أن يكون له من أساس الكتروافسيولوجى كيميائى مسئول عن تحقيقه .

ومن ثم فإن نظام التفريغ العصبى الكيمائى Chemiconeurological discharge فى مختلف أبنية structures اللاشعور يعتبر إحدى الطرق التى يمكن أن تمهد لوجود الإرادة فى الجهاز العصبى ، ذلك النظام غالباً ما يعمل على برمجة سلوكياتنا أوتوماتيكياً .

إذن فالإرادة كأعظم صور الطاقة النفسية توجد كنظام كيميائى عصبى فى تكوينات ما تحت القشرة المخية ويمكن صياغة إحدى النظريات القديمة " العقل والمعرفة " بإفترض أن العقل عبارة عن بناء طاقة أو نظام طاقى أكتف أجزاءه هو الجسم وهذا المفهوم يجعل هناك مكان للتفكير فى نظرية فى الباراسيكولوجى لظاهرة السيوكحركية Psychokinetic التى تعد من أهم الظواهر بلا شك .

فى هذا النموذج ، الإرادة طاقة سيكوفسيولوجية لا وزن لها ، كذلك الطاقة التى إفترض وجودها من ١٠٠ عام مضت العلامة جوستاف فيخنر حتى يمكن أن يعزوها إلى الظاهرة البارسيكولوجية .

ولنتفق على تعريف إجرائى للإرادة ، فهذا قد لا يكون متاح حتى فى خلال عشرات السنين لكن إذا كان العقل حقيقة يتضمن أو يظهر وكأنه طاقة لا وزن لها

- ٣٠٣ -

يمكن أن توجه مباشرة الأحداث التي تتم خارج الإنسان Outs كما يدل على ذلك الدراسات السيكو - كينتيكية Psychokinetics وعلى هذا يبدو أنه من المنطقي إفتراض أن نفس الطاقة التي لا وزن لها يمكن أن توجه لتؤثر على الأحداث التي تتم داخل الإنسان .

بمعنى أن الشخص يمكنه من خلال ممارسة ما وراء التحكم بالنسبة للقشرة المخية وما تحت القشرة المخية أن يقوم بتعديل سلوكه هو العصبى والهروموني من داخله هو ذاته .

وبالنسبة لجوهر ممارسة هذا النوع من التحكم فقد جاء فى كتاب مايرز Myers سنة ١٩٠١ وقد إقترحه أيضاً إيكليز Eccles سنة ١٩٥٣ . وفكرة أن العقل يحتوى الجسم وهو معكوس الوضع بالنسبة للسلوكية تجعلنا ندرك الإنسان وكأته مجال مفتوح يحتوى العديد من الأبعاد . والذي لم تعرف بعد طبيعته المتعددة الأبعاد . وجميع الأفراد ذوى الخصائص الخارقة يقعون داخل ذلك المجال المفتوح عديد الأطراف ، أما هؤلاء ذوى النشاط المنتظم فهم ممن يكتشفوا كيف يمكن إستغلال بعض إمكانياتهم الإرادية .

وممارسة هؤلاء جميعاً للتحكم فى الأحداث الداخلية والخارجية هو نوع من المد الإستقرائى Extrapolation لكل ما يمكن أن يفعله أى منا بدرجة ما . وعلى الرغم من أن فكرة الإنتقاء الذاتى لتنشيط بعض الأنماط النيورولوجية تبدو غريبة ، فإن نتائج الدراسات بالنسبة للتغذية الرجعية الحيوية تناقض تلك الغرابة .

وعلى سبيل المثال ، توضح الأبحاث والدراسات فى أربعة معاملى الأقل بأعمال شتيرمان Sterman أنه فى الإمكان تعديل حالات الصرع Epelepsy من خلال الإنتقاء الذاتى للذبذبات رسم المخ ( الريتم الكهربى بالقشرة الدماغية ) ولما كانت تلك الذبذبات لا تعتبر محسوسة مباشرة فما نختاره حقيقة هو حالات إنفعالية وحالات عقلية ترتبط بظهور ذلك الريتم أو ذاك .

وفى نهاية هذه العبارات البسيطة ، نجد أن بالنسبة لهؤلاء اللذين يشعرون بأن الإنسان يمكنه الإختيار ، فإن تلك المناقشة السالفة تعتبر أكاديمية لتنشيط الفكر العلمى نحو إمكانية إستقلال الإرادة كطاقة لا وزن لها . ويمكن أن تؤدى هذه المناقشة فائدة لهؤلاء الذين يشعرون بالإكتئاب كضحايا أمراض الشلل أو من

- ٣.٤ -

يشعرون بأعراض الإضطرابات النفسية - الجسمية ، أو مدمنى الكحولات أو  
المخدرات .

فإن أول ما يمكنه أن يفعلونه ، هو تقبل فكرة إمكانية التعديل من خلال طاقة  
الإرادة فإنما أمره إذا أراد شيئاً أن يقول له كن فيكون .

## الفصل السابع عشر بحوث سيكوفسيولوجية

يتضمن هذا الفصل عرضاً للملخصات والبحوث التجريبية التي قام بها المؤلف بمعمل علم النفس الفسيولوجي الذي أسسه عام ١٩٧٨ ليكون أول معمل يبحث في الخصائص السيكوفسيولوجية في مصر ، هذا بالإضافة إلى دراسة أشرت في تنفيذها بكلية الطب بجامعة كاليفورنيا .

وحيث أن فصول الكتاب سالفة الذكر تمثل الأسس النظرية التي تناقش موضوعات علم النفس الفسيولوجي ، فإن تلك الملخصات سوف تتناول بإيجاز الفروض والعينة والأدوات . وأهم النتائج في ضوء الأساليب الإحصائية المناسبة .

**أولاً :** الوظيفة التنشيطية للجهاز العصبي أثناء الأداء البصري الحركي .  
( دراسة تجريبية سيكوفسيولوجية ) ١٩٨٧ .

**ثانياً :** الجهد الكهربى للمخ أثناء الحكم على المسافة العقلية (١٩٨٨)

**ثالثاً :** التحليل العاملى للمؤشرات الفسيولوجية أثناء الأداء العقلى والنفسى - حركى (مشترك) (١٩٨٨) .

**رابعاً :** المؤشرات الفسيولوجية فى حالات وظيفية مختلفة للنشاط النفسى وعلاقتها ببعض متغيرات الشخصية ( أجريت الدراسة عام (١٩٨٢) )  
وقدمها الباحث للنشر (١٩٨٩) .

**خامساً :** العائد النيولوجى لإستجابة الجلد الجلفانية و التحكم الذاتى " دراسة عملية سيكوفسيولوجية " ١٩٨٩ .

**سادساً :** المقاومة القاعدية وإستجابة الجلد الجلفانية كمؤشرات موضوعية لبعض خصائص الشخصية ( دراسة عملية ) ١٩٩٠ .

- ٣.٦ -

**أولاً : الوظيفة التنشيطية للجهاز العصبى أثناء الأداء البصرى -  
الحركى (دراسة تجريبية سيكوفسيولوجية ) .**

التنشيط كحالة وظيفية للجهاز العصبى للفرد يظهر فى مؤشرات فسيولوجية  
عديدة ومنها :

النشاط الكهربى للعضلات EMG ومعدل ضربات القلب HR استجابة الجلد  
الجلفانية GSR والنشاط الكهربى للمخ EEG وأوضحت دراسات أسيون وبرانكز  
(١٩٦٨) ريتشرد شتيرن باخ (١٩٦٦) لازاروس (١٩٨١) ، عبد الوهاب كامل  
(١٩٨٢) ، هب (١٩٥٨) وآخرون . إرتباط تلك المؤشرات بمختلف أنواع الأداء .  
فروض الدراسة .

١ - توجد علاقات إرتباطية بين كل من الـ EMG ومعدل ضربات القلب HR  
والدرجات السيكومترية للقلق والعصابية والإنبساط من جانب ودرجات الأداء  
( البصرى الحركى ) من جانب آخر .

٢ - يوجد تأثير دال لكل من القلق ونشاط العضلات وتفاعلها على الأداء .

٣ - يوجد تأثير دال لكل من نشاط العضلات ومعدل ضربات القلب وتفاعلها على  
الأداء .

٤ - يوجد تأثير دال لكل من العصابية والإنبساط وتفاعلها على الأداء  
العينة : أجريت الدراسة على ١٠٠ طالب من الفِرَق الثانية والثالثة بالشعب  
العملية بكلية التربية جامعة طنطا بمعمل علم النفس الفسيولوجى .

**متغيراته الجوانب وأدوات قياسها :-**

١ - سعة النشاط الكهربى للعضلات EMG

٢ - معدل ضربات القلب HR من منحنى رسم القلب ECG بإستخدام  
الفيزيوجراف .

٣ - القلق كما يقاس بإختبار كاتل .

٤ - العصابية والإنبساط كما تقاس بإستفتاء إيزنك للشخصية .

٥ - الأداء البصرى الحركى - بإستخدام جهاز خاص يحتوى على مصفوفة تتكون  
من ٤٩ زرار يضغط عليها المفحوص وفق نظام محدد .

٦ - إختبار الشطب لاهرن حيث يتم تقييم الأداء فى ثلاث محاولات متتالية لكل  
مفحوص .



## النتائج : -

باستخدام معاملات الارتباط وتحليل التباين العاملى المندوج ANOVA توصل الباحث إلى النتائج التالية : -

١ - توجد علاقات إرتباطية دالة موجبة عند مستوى أكبر من ٥ . ر بين درجات القلق وسعة النشاط العضلى الكهربى ، كما وجدت علاقة إرتباطية دالة سالبة عند مستوى ٥ . ر بين درجات القلق وعدد الأخطاء على جهاز الأداء المستخدم ، وجود علاقة إرتباطية دالة موجبة عند مستوى ١ .٠ ر بين درجات الأداء على إختبار الشطب والأداء البصرى الحركى .

٢ - يوجد أثر دال عند مستوى ٥ . ر لدرجة نشاط العضلات وتفاعله مع معدل ضربات القلب على الأداء لصالح مرتفعى النشاط العضلى عند زيادة معدل ضربات القلب .

٣ - يؤدى إنخفاض مستوى القلق مع إرتفاع نشاط العضلات إلى زيادة مستوى كفاءة الأداء البصرى الحركى حيث إنخفاض الأخطاء وإرتفاع الإستجابات مع زيادة صعوبة العمل .

٤ - يوجد تأثير دال لأثر كل من العصابية والإنبساط على الأداء البصرى الحركى لصالح النمط المزاجى الصفراوى والفلجماتى حيث إرتفاع درجة إستتارة الإلتباه لديهم .

وعموماً فإن تلك الدراسة تحاول أن تكشف عن التأثير المتبادل بين الجهاز العصبى الإرادى ( نشاط العضلات ) والجهاز العصبى الإرادى حيث إمكانية التحكم فى نشاط الأخير وهو ما يعرف بنظام التحكم الحيوى فى السلوك .  
- Biofeedback

تم تفسير النتائج فى ضوء النظريات السيكوفيزيولوجية للتنشيط .

**ثانياً : الجهد الكهربى للمخ أثناء الحكم على المسافة العقلية .**

إشترك المؤلف مع كل من هنرى ميكاليفكس وأرنولد ستار (١٩٨٨) فى إجراء تلك الدراسة بكلية الطب بجامعة كاليفورنيا . وحتى يمكن تقديم ملخصاً عربياً لذلك البحث فمن الضرورى إلقاء الضوء على بعض المفاهيم الأساسية التى قامت عليها الدراسة .

١ - **الجهد المستدعى Evoked potential**

يمكننا فهم الجهد المستدعى كما أؤخذ سنسناه فى فصل أساليب البحث على

- ٣٠٨ -

أساس أنه إستجابة نوعية للنشاط الكهربى للمخ ترتبط بحدث نفسى محدد تماماً وذلك يطلق عليه الجهد الكهربى المتعلق بالحدث Event - Related Potentials . فمثلاً لو أمكننا تسجيل نشاط المخ المستدعى لفرد يتعرف على حروف اللغة العربية بصرياً أو سمعياً فإن كمون الإستجابة ( جهد المخ المستدعى ) وشكلها سوف يختلف من حرف لآخر بشرط أن يكون المفحوص فى حالة تأهب للتعرف على حرف معين يقدم له بصورة عشوائية فلو طلبنا من المفحوص " إضغظ على الزرار (١) بأسرع ما يمكن كلما ظهر أمامك الحرف ( هـ ) والمفحوص لا يعلم متى سيظهر هذا الحرف ، فإن الجهد المستدعى سوف يتصف بخصائص ترتبط بالتعرف خمسة مرات مثلاً على الحرف ( هـ ) .

ويظهر الجهد المستدعى عادة على أرضية نذبذبات رسم المخ EEG بعد تحويلها إلى خط صفرى بإستخدام طرق جمع الأطوار الموجبة والسالبة للذبذبات الكهربية لكل محاولة تعرف فيها على المثير ( هـ ) . وقد تطورت أساليب الجمع الكهبرى للذبذبات فى السنين الأخيرة بحيث أصبحت الأجهزة مقننة تماماً . ويمكن من أجل الفهم تمثيل أرضية نذبذبات المخ بعد عملية الجمع الكهبرى بخيط رفيع للغاية مشدود ومثبت بين نقطتين ، ففى هذه الحالة فإن أى مؤثر خارجى على الخيط سوف يظهر بشكل محدد ويعكس خصائص هذا المؤثر . ويعنى ذلك أن ظهور مثير محدد، يستجيب له الفرد فى تلك الحالة سوف يؤدي إلى ظهور الجهد المستدعى Evoked Potentials الذى يحمل معلومات نوعية عن ما يدور بالمخ ويرتبط بتلك الإستجابة دون غيرها .

#### المسافة العقلية Mental Distance

عندما نسأل الأفراد أن يصدروا حكماً على : أى الأرقام أكبر فى زوج من الأعداد فإن زمن إتخاذ القرار يعتبر دالة للحجم العدى بين الرقمين أو ما يعرف بالمسافة بينهما فمثلاً يستغرق زمن الرجوع فترة أطول عندما يكون الفرق بين رقمين لزوج العدد صغيراً فإذا سألنا المفحوصين أى الأرقام أكبر : ٧ أو ٨ ؟ ( المسافة = ١ ) فإن زمن الرجوع سيكون أطول مقارنة بإستجابتهم على الفرق بين الرقمين ٨ ، ٩ ( المسافة = ٨ ) وعليه فإن التناقض أو التباين فى زمن إتخاذ القرار بين الأطول والأقصر ( فى زمن الرجوع ) يعرف فى حالة الأحكام البسيطة من هذا النوع بإثر المسافة distance effect .

## هدف الدراسة .

تهدف تلك الدراسة إلى معرفة الميكانيزم المعرفى فى تشغيل المعلومات بالمخ المحتمل أن يعزى إليه " أثر المسافة " وقد إتسع مفهوم أثر المسافة العقلية ليمتد إلى حجم الحيوانات المعروفة ، والمقادير والأشياء التى نستخدمها فى حياتنا .

**الهيئة والإدوات والطريقة :-**

١ - **العينة :** أجريت الدراسة على عدد عشرة مفحوصين من طلاب جامعة كاليفورنيا إيرفاين Irvine وجميعهم يستخدمون اليد اليمنى .

**الأدوات :** جهاز رسم المخ EEG ماركة GRass - حاسب ألى وجهاز جمع الذبذبات الكهربائية ماركة Dec Minc 11/23 - مصدر للمثيرات البصرية يأتى من شاشة حاسب ألى ماركة Apple II+ - أجهزة ضبط الوقت تماماً إلى أصغر جزء من الثانية يتم التحكم فيها عن طريق الحاسب الألى . والتحكم فى زمن تقديم المثيرات بدقة مع تسجيل الجهود المستدعاه فى نفس زمن صدور الإستجابة يمثل شرطاً جوهرياً فى تلك الدراسة ومن ناحية أخرى فإن تسجيل زمن الرجوع Reaction time يتم ألياً لأقرب جزء من الثانية ، ( ملى ثانية ) .

**الطريقة :**

- ١ - يجلس المفحوص فى كابينة خاصة بعيدة عن تشتيت الإنتباه .
- ٢ - توضع الأقطاب البلاتينية على فروة الرأس فى الأماكن التى تحدد بإستخدام الخريطة النولية لمواقع مراكز المخ العليا - جيبس ١٩٥٨ ) ( أرجع لفصل المخ والنشاط العقلى المعرفى ) . وفى ضوء المهمة التى يقوم بها كل مفحوص تم وضع الأقطاب فى الأماكن Fz, Pz, Cz .
- ٣ - يطلب من المفحوص أن يحتفظ بالحرف " M " فى ذاكرته كنقطة قياس مرجعية للمسافة العقلية ، حيث يقدم له على شاشة الحاسب الألى بطريقة آلية لا يتدخل فيها الباحث المجرب إطلاقاً الحروف T, N, L, G, D, A, Z, W كل حرف بمفرده لمدة ٥٠ ملى ثانية كل ٢ - ٣ ثوانى بطريقة عشوائية تماماً عن طريق برنامج الحاسب . يتم ظهور كل حرف ٤٠ مرة على شرط عدم ظهور الحرف أكثر من ثلاثة مرات متتالية .
- ٤ - يطلب من المفحوص أن يضغط على " زر " اليسار ( تحت اليد اليسرى ) إذا كان الحرف الذى سيظهر من الحروف التى تأتى قبل الحرف " M " وعلى

- ٣١. -

" زر " اليمين ( تحت اليد اليمنى ) إذا كان الحرف من الحروف التي تأتي في التسلسل بعد الحرف " M " الذي يحتفظ به في ذاكرته .

٥ - يسمح بتوضيح التجربة بدقة عدة مرات للتدريب للجميع قبل بداية التسجيل الحقيقى . يتم تسجيل الجهود المستدعاء من المناطق الجبهية Fz والجدارية Pz والبصرية Cz . وفى نفس الوقت يسجل الحاسب الآلى زمن الرجوع ونوع الإجابة صحيحة أم خاطئة .

٦ - تم إستخدام تحليل التباين الثانى ( الحروف × أماكن الأقطاب ) بالإضافة إلى مختلف الأساليب الإحصائية الوظيفية لمعرفة أثر كل من نوع الحرف ومكان الأقطاب على المسافة العقلية ، زمن الرجوع . كمتغيرات تابعة .

النتائج : ويمكن تقسيمها إلى جزئين .

أن عدد المحاولات التي يقوم بها المفحوص يمثل الوحدة الأساسية لتحليل النتائج فى تلك البحوث ويعنى ذلك أن التحليل الإحصائى يجرى على أساس أن كل حرف يتم عرضه ٤٠ مرة وأن تسجيل النشاط الكهربى يتم من ثلاثة مناطق . وعلى هذا الأساس فقد تم حساب متوسطات زمن الرجوع للمحاولات الناجحة ، عدد الأخطاء ، زمن كيون الإستجابة ، سعة الإستجابة . كما استخدم تحليل التباين العاملى الثانى ( الحروف × الأقطاب ) ، هذا بالإضافة إلى حساب معامل الارتباط بين سعة الجهد الكهربى المستدعى لكل حرف وزمن الرجوع فى المنطقة الجدارية .

ويمكن إيجاز نتائج التحليل فى فيما يلى : -

١ - يؤكد نمط توزيع زمن الرجوع للأحكام الصحيحة وجود " أثر المسافة " يرتبط بحروف المهجاء ، ( ف ، ٧ ، ٦ ، ٣ ، ٨ = دالة عند مستوى ٠.٠١ ر ) . والشكل رقم ( ١ ، أ ، ب ) يوضح تلك النتائج .

٢ - كشفت الدراسة عن إطالة زمن الرجوع للحروف L, N , وهى القريبة تماماً من الحرف المرجعى M ( فى الذاكرة ) مقارنة بالحروف الأخرى التي تأتي قبل أو بعد الحرف M ، ويعنى ذلك أنه كلما زادت المسافة العقلية بين الحرف M والحروف الأخرى كلما إنخفض زمن الرجوع والعكس صحيح ، بالإضافة إلى أن أعلى عدد فى الأخطاء قد لوحظ بالنسبة لإستجابات المفحوصين على الحروف L, N . حيث أن عدد الأخطاء فى حد ذاتها يمكن أن يعكس ظاهرة أثر المسافة العقلية " .

شكل ١ ( أ ، ب )

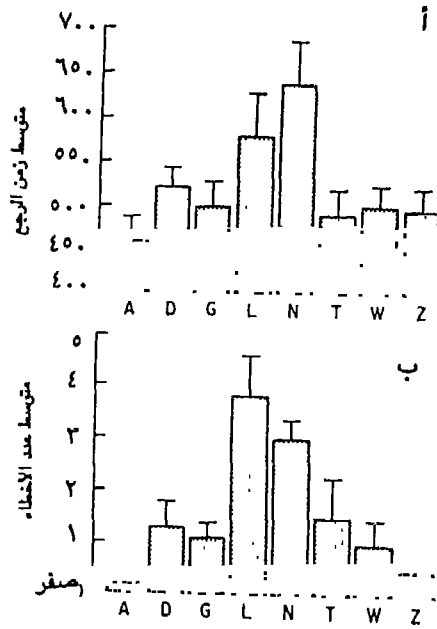

شكل ١ ( أ ، ب ) يوضح متوسطات زمن الرجوع وعدد الأخطاء عند التعرف على الحروف

- ٣ - وعلى الرغم من ارتفاع عدد الأخطاء بالنسبة للحرف N إلا أن الفرق الدالة الجوهرية في عدد الأخطاء ظهر بالنسبة للحروف Z, W, A على مسافة بعيدة عقلياً من الحرف M وكذلك بالنسبة للأحرف Z, W.
- ٤ - يوضح الشكل ٢ ( أ ، ب ) النتائج الخاصة بمتوسطات كمون الجهود المستدعاه من المخ أثناء صدور الحكم على المسافة العقلية : هلي يأتي الحرف المعروض قبل أم بعد الحرف M .
- ويتضح من الشكل ( ٢ أ ) أن أطول فترة كمون قد ظهرت في المنطقة الجدارية

للحروف L, N قياساً على الحرف الرجعى M ومقارنة بالحروف الأخرى .  
 كما أن الفرق فى الكون بالنسبة للحروف ظهر دالاً حيث كانت النسبة  
 الفأئية  $٧, ٦ = ٦٣, ٤$  ودالة عند مستوى ٠.٠١ ر .

شكل ٢ (أ، ب)

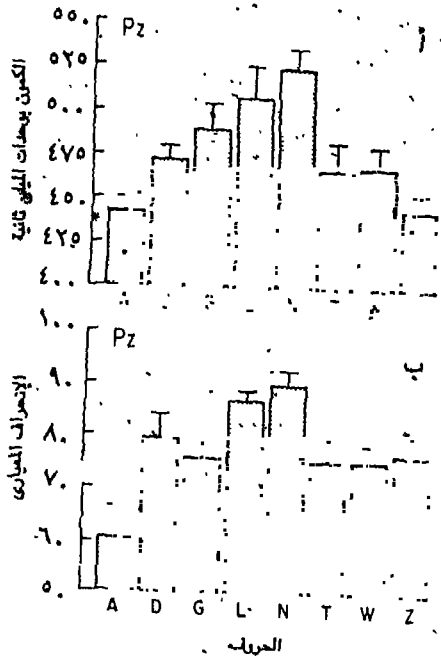

شكل ٢ (أ، ب) يوضح متوسط كمون الجهد المستدعى عند التعرف على الحروف وقيم الانحراف المعيارى .

٥ - أما بالنسبة لمقدار سعة الجهود الكهربائية فقد ظهرت أصغر بالنسبة للحروف القريبة L, N مقارنة بالحروف الأخرى . كما ظهر تفاعل دال بين الحروف ، وأماكن الأقطاب بالنسبة للسعة ولم تظهر دالة بالنسبة لكمون الجهود الكهربائية المستدعاه . شكل ( ٣ )

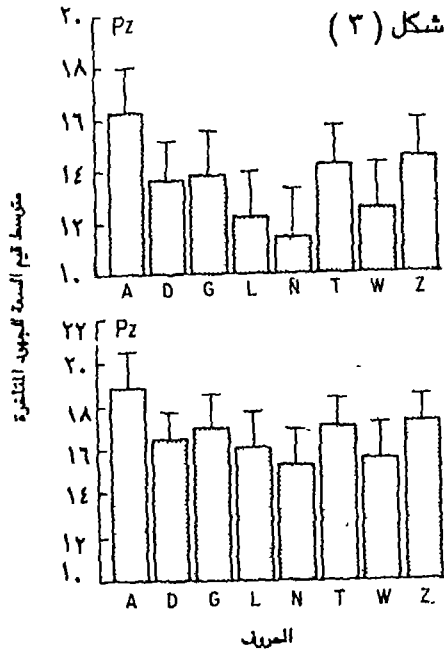

شكل (٣) يوضح متوسط قيم السعة للجهد المستدعى عند التعرف على الحروف بوحدات الميكروفولت

٦ - يوضح الشكل رقم ٤ الفروق الدالة في شكل الموجة للجهود المستدعاء علما بأن الجهد الكهربى الخاص بكل حرف قد تم الحصول عليه من متوسط عرض الحرف ٤. مرة لكل فرد ومن ثم فإن الشكل يوضح نتائج العشرة أفراد لكل حرف .

٧ - لم تكن الإرتباطات دالة بين كمون الجهد الكهربى لكل حرف وزمن الرجوع .

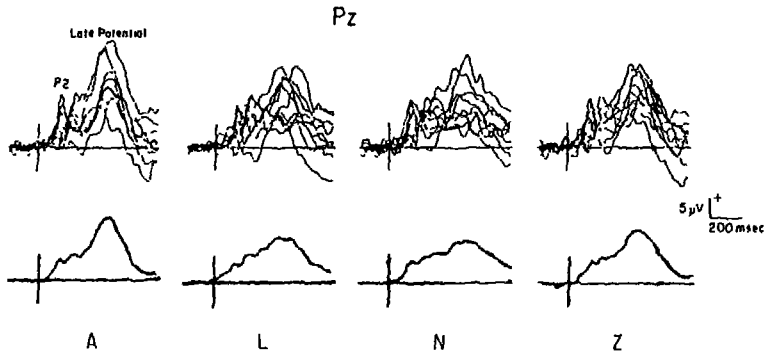

شكل (٤) يوضح برفيل الموجات التى تظهر عند التعرف على الحروف A, L, N, Z (التسجيل من المنطقة الجدارية)

## مناقشة النتائج .

تؤكد النتائج ظاهرة " أثر المسافة " العقلية بالنسبة لحروف الهجاء وهو يختلف عن الدراسات التي درست على نموذج المسافة الرمزية Symbolic فالدراسة الحالية تقدم نموذجاً يقوم على الإحتفاظ بحرف M فى الذاكرة . وتعنى النتائج بوضوح أن زيادة المتطلبات الإدراكية أثناء وجود الفرد فى صناعة قرار محدد - يزيد كمون الجهود الكهربائية الموجبة المتأخرة فى الظهور مقارنة بالجهود الكهربائية المبكرة أثناء عملية تشغيل المعلومات لتقرير قرب أو بعد الحرف المعروض من الحرف المرجعى M . وفى نفس الوقت تنخفض قيم سعة الجهد الكهربى . فكلما إرتفعت درجة الصعوبة فى أداء المهمة العقلية كلما زادت قيم كمون الجهد الكهربى المستمدى من المخ وكلما إنخفضت قيم السعات ( تقاس بوحدات الميكروفولت " ، مقارنة بأداء المهام البسيطة .

وأهم ما أسفرت عنه تلك النتائج يبدو فى ظهور جهد موجب فى المنطقة الجدارية ( المنطقة الإرتباطية ) له كمون بمقدار ٤٧٥ مللى ثانية . مع تأكيد قيمة نموذج المسافة العقلية فى البحث عن تشغيل المعلومات فى المخ . ويمكن الإستفادة من تلك النتائج فى تشخيص صعوبات التعلم الناتجة عن خصائص تشغيل المعلومات المتتالية والمتزامنة .

وبالنسبة للمنهج : فإن كل تلك النتائج السيكوفسيولوجية قد وصلت إلى درجة مطلقة من الدقة الموضوعية بحيث لا يتدخل الباحث إطلاقاً فى تقدير زمن الرجوع أو عرض المثيرات أو الحكم على المفحوصين .

**ثانياً : التحليل العاملى للمؤشرات الفيزيولوجية أثناء الأداء العقلى والنفس حركى .**

إهتم المشتغلون بالدراسات السيكلوجية بالتنشيط كحالة وظيفية لإرتباطه بالعديد من الظواهر النفسية . ويقاس التنشيط بالعديد من المؤشرات الفيزيولوجية : النشاط الكهربى العضىلى ، النشاط الكهربى للمخ ، معدل ضربات القلب ، إستجابة الجلد الجلفانية وأيضاً ضغط الدم ، فهو يتوقف على نوع الأداء من جانب وخصائص الجهاز العصبى من جانب آخر . ( فلاندرز ١٩٥١ ، أندرو ١٩٧٤ ، غب ١٩٧٢ ، ليفى ١٩٧٥ ، عبد الوهاب كامل ١٩٨١ ، ١٩٨٧ والسيد السمانونى ١٩٨١ ، ١٩٨٦ ) .



## فروض البحث:

- ١- تختلف قيم المؤشرات الفيزيولوجية طبقاً للحالة الوظيفية التي يوجد عليها الجهاز العصبي والمرتبطة بالأداء .
  - ٢ - يفترض الباحثان وجود أبنية عاملية تتشكل من العلاقات الداخلية بين النظم العصبية - الفيزيولوجية المختلفة كما تظهر في قيم المؤشرات الفيزيولوجية .
- العينة :** تتكون عينة البحث من ١٢٥ طالباً من طلاب كلية التربية بطنطا وتتراوح أعمارهم بين ٢٠ - ٢٢ سنة .

## الإجراءات والأجهزة المستخدمة في البحث.

- ١ - جهاز الفيزيوجراف لتسجيل المؤشرات الفيزيولوجية .
  - ٢ - جهاز التقاطع ، ويقيس مدى تركيز الإنتباه .
  - ٣ - إختبار سلاسل الأرقام من مقياس وكسلر - بلقيو .
  - ٤ - إختبار الإدراك المكاني .
- وتمر التجربة بالنظام التالي .**

- ١ - الإسترخاء لمدة ٢٠ دقيقة .
  - ٢ - الإنتقال من حالة الإسترخاء إلى حالة التوقع .
  - ٣ - حالة الأداء .
  - ٤ - تسجيل المؤشرات الفيزيولوجية في الحالات الوظيفية الثلاث السابقة .
- نتائج البحث .**

كانت أهم نتائج هذا البحث كالتالي :-

- ١ - تختلف قيم المؤشرات الفيزيولوجية طبقاً للحالة الوظيفية التي يوجد عليها الجهاز العصبي حيث توجد فروق ذات دلالة إحصائية بين متوسطات قيم تلك المؤشرات في موقف الهدوء النسبي وفي موقف التوقع والأداء .
- ٢ - أن عدد الإرتباطات الدالة إحصائياً بين قيم المؤشرات الفيزيولوجية في موقف الأداء والتوقع أكبر من عدد الإرتباطات الدالة في موقف الهدوء النسبي .
- ٣ - كشفت نتائج التحليل العاملي وجود أربعة أبنية عاملية ، أمكن تسميتها بعامل التنشيط / اللاتنشيط ( عامل قطبي ) ، عامل التنشيط الأترومي ، عامل التنشيط الإردى وأيضاً عامل التنبيه من الخارج . وهذا يؤكد وجود ميكانيزمات خاصة تشكل بنية سيكوفسيولوجية تنظم عملية الإستئارة والكف أو التنشيط واللاتنشيط .

## رابعاً : المؤشرات الفسيولوجية فى حالات وظيفية مختلفة للنشاط النفسى وعلاقتها ببعض متغيرات الشخصية .

ينتمى هذا البحث إلى الدراسات السيكوفسيولوجية (Kamel, 1976) (Flandres, 1951) التى تهتم بدراسة العلاقة بين المؤشرات الفسيولوجية والدرجات السيكمترية إلى جانب تتبع التغيرات الحادثة فى قيم تلك المؤشرات عند التعرض لمواقف مختلفة .

### فروض البحث .

- ١ - توجد فروق ذات دلالة إحصائية فى متوسطات قيم إستجابة الجلد الجلفانية ومعدل ضربات القلب طبقاً لتغير الموقف الذى يتعرض له الفرد ( هدوء - إستثارة لفظية - تهديد - صدمة ، إمتحان شفوى ) .
  - ٢ - توجد علاقات إرتباطية بين الدرجات على المقاييس الفرعية لمقياس مينيسوتا متعدد الأوجه وقيم المؤشرات الفسيولوجية المقيسة ( سعة إستجابة الجلد ، عدد الذبذبات ، معدل ضربات القلب ) .
  - ٣ - توجد فروق ذات دلالة إحصائية بين متوسطات قيم المؤشرات الفسيولوجية بين الذكور والإناث عند تعرضهم للمواقف نفسها .
- العينة .

إشترك فى التجربة واحد وعشرون طالباً تتراوح أعمارهم ما بين ٢٤ - ٢٩ عاماً ، وأربع عشرة طالبة تراوحت أعمارهن ما بين ٢٣ - ٢٧ عاماً .

الأدوات .

- ١ - جهاز الفيزيوجراف لقياس معدل ضربات القلب (HR) وإستجابة الجلد الجلفانية (GSR) .
  - ٢ - جهاز التعلم الشرطى ( لإصدار صدمات كهربائية ) .
  - ٣ - مقياس الشخصية متعدد الأوجه .
- النتائج .

- ١ - يؤدى تعرض المفحوصين إلى موقف الإمتحان الشفوى إلى إنخفاض دال إحصائياً فى مقدار مقاومة الجلد Skin Resistance مقارنة بمواقف الهدوء النسبى والتهديد اللفظى .
- ٢ - التهديد اللفظى كعقاب معنوى أكثر أثر على الحالة الإنفعالية من العقاب المادى والتعرض للصدمة الكهربائية . ( ش ٥ ، ش ٦ )

ش ٥ تغير معدل ضربات القلب أثناء الحالات الوظيفية المختلفة: نغيفية المختلفة

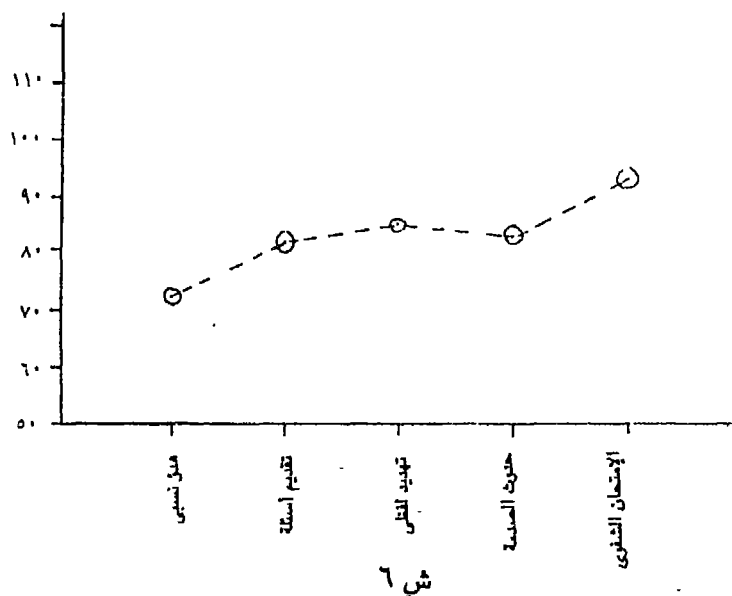

يوضح تغير قيم مؤشرات إستجابة الجلد الجلطانية في الحالات الوظيفية المختلفة

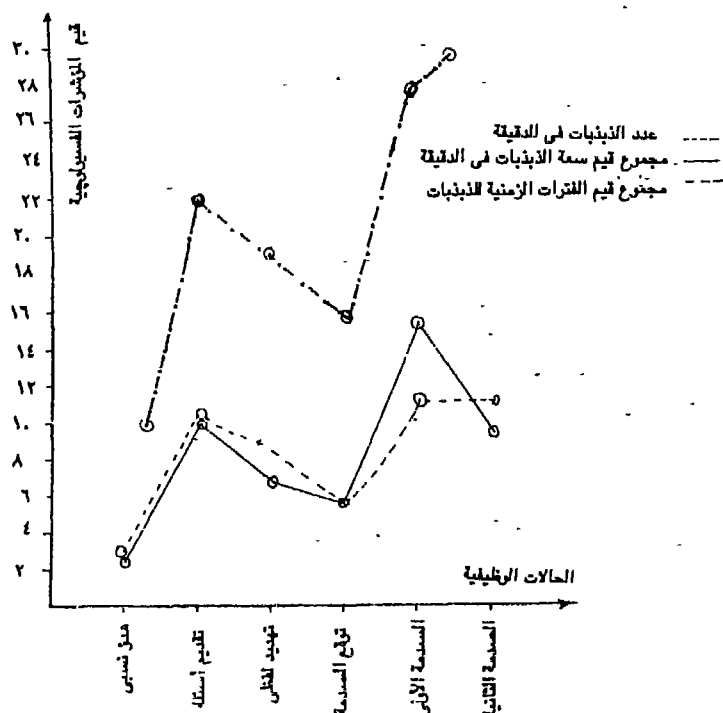

- ٣١٨ -

- ٣ - تعتبر مؤشرات إستجابة الجلد الجلفانية ومعدل ضربات القلب من المؤشرات الموضوعية للتنشيط (Arousal) .
- ٤ - تميل الإناث لأن يكن أكثر حساسية وتأثراً بمواقف التهديد اللفظي .
- ٥ - يوجد ارتباط سالب ودال عند مستوى ٥ . ٠ ر . بين الدرجة على مقياس البارانويا وعدد الذبذبات الجلفانية أثناء التعرض للإستثارة اللفظية .
- ٦ - ظهرت إرتباطات دالة بين الدرجة على مقياس الهستيريا وعدد الذبذبات الجلفانية .
- ٧ - ترتبط الدرجة على مقياس الإنقباض فى إرتباط دالة بقيم المؤشرات الفسيولوجية وتلك النتيجة تؤكد العلاقة بين الإكتئاب والتنشيط فكما ظهر الإكتئاب إنخفض التنشيط .
- تمت مناقشة تلك النتائج فى ضوء الدراسات السابقة .
- خامساً : العائد البيولوجى لإستجابة الجلد الجلفانية والتحكم الذاتى**  
( دراسة معملية سيكوفسيولوجية ) .

#### مقدمة:

العصر الحالى يشهد إهتماماً فريداً بمجال علم النفس الفسيولوجى ، وعلى الأخص فى الإتجاهات التطبيقية بشأن تعديل السلوك وتطبيق مبادئ السيبرنتيكا على أرقى النظم الحية ( السلوك الإنسانى ) . ويرجع الفضل الأول على الصعيد العالمى إلى نوربرت فينر مؤسس علم التحكم الذاتى ، حيث أنتشرت تطبيقات النظرية فى مختلف ميادين الحياة الإنسانية . وبالنسبة للمكتبة العربية فإن رمزية الغريب ١٩٧٢ تعتبر أول من شرح التعلم السيبرنتي والخصائص والأسس التى يقوم عليها .

#### الهدف من الدراسة:

تهدف الدراسة الحالية إلى معرفة أثر ممارسة التغذية المرتدة لإستجابة الجلد الجلفانية Biofeedback (GSRB) Galvanic skin response فى سرعة تعلم الإسترخاء ، كما تحاول الدراسة الكشف عن الخصائص النفسية للتحكم الذاتى فى علاقتها بالنجاح فى ممارسة التغذية المرتدة .

العينة .

اشترك فى التجربة ٤٤ طالب وطالبة ( ٢٨ طالبة و ١٦ طلبة ) بالفرقة الثانية بالدبلوم الخاص فى التربية فى العام الجامعى ٨٧ / ٨٨ .

## الأدوات .

- ١ - جهاز التغذية المرتدة لإستجابة الجلد الجلفانية ماركة SCL 100 .
- ٢ - مقياس التحكم الذاتى ( من إعداد وتقنين الباحث ) ويقيس ستة درجات فرعية هى : رؤية الذات ، مقاومة الذات للإحباط ، الحث الذاتى ، الوعى الذاتى وتقويم الذات ( تم إستخلاصها من التحليل العاملى ) .

## أهم النتائج : -

- ١ - تساعد ممارسة التغذية المرتدة لإستجابة الجلد الجلفانية على خفض التنشيط الأوتونومى ومن ثم تحقيق الإسترخاء بصورة أسرع .
  - ٢ - ترتفع الدرجات الفرعية لمقياس التحكم الذاتى عند المجموعة المرتفعة فى ممارسة التغذية المرتدة مقارنة بالمجموعة المنخفضة فى ممارسة التغذية المرتدة .
  - ٣ - تتصف المجموعة المرتفعة فى درجات التحكم الكلى بقابلية أعلى لممارسة التغذية المرتدة مقارنة بالمجموعة التى تنخفض درجة التحكم الذاتى لدى أفرادها .
  - ٤ - تشير النتائج إلى أن ممارسة التغذية المرتدة لإستجابة الجلد الجلفانية يمكن أن تؤدي إلى تحسين درجة التحكم الذاتى ، خصوصاً بالنسبة للبعد المرتبط برؤية الذات ، والوعى الذاتى . ش ( ٧ )
- تضمن البحث مناقشة النتائج فى ضوء الإطار النظرى والدراسات السابقة وحدود الدراسة .

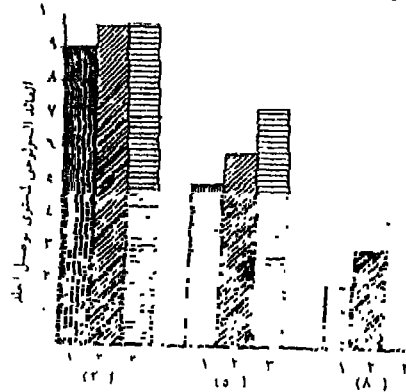

شكل ( ٧ ) يوضح التمثيل البيانى لمتوسطات توصيل الجلد بالتغذية

المرتدة فى ثلاث جلسات عند الحساسية ٢٠ ، ٥٠ ، ٨٠ .

## سادساً : المقاومة القاعدية وإستجابة الجلد الجلفانية كمؤشرات موضوعية لبعض خصائص الشخصية ( دراسة معملية ) .

### مقدمة :

أظهرت الدراسات العديدة وجود علاقات إرتباطية بين كل من مؤشرات إستجابة الجلد الجلفانية والمقاومة القاعدية وبعض خصائص الشخصية كالقلق والتعرض لمواقف التهديد ( نييليتسين ١٩٦٦ ، عبد الوهاب كامل ١٩٨٩ ، برانزاف ( ١٩٧١ ) . ومن ثم فإن الإتجاه الحالى فى علم النفس العلمى محاولة إيجاد مؤشرات موضوعية تقاس بوحدات فيزيقية تصلح للتفسير والتنبؤ بالسلوك .

### الفروض .

١ - يُفترض أن تقسيم الأفراد لمجموعتين فى ضوء المقاومة القاعدية للجلد يمكن أن تؤدي إلى إظهار فروقاً دالة بين متوسطات الأفراد بالنسبة لدرجات على إختبارات خصائص الشخصية .

٢ - توجد معاملات إرتباطية دالة بين قيم المؤشرات الفسيولوجية : سعة إستجابة الجلد الجلفانية والمقاومة القاعدية ودرجات الأفراد فى العينة ككل على إختبارات بعض خصائص الشخصية . الثبات ، الصلابة ، الطاقة ، مقاومة الذات للإحباط ، الحث الذاتى ، التقويم الذاتى .

### العينة .

إشترك فى التجربة عدد ثلاثون من طلاب الدبلوم الخاص فى التربية بكلية التربية جامعة طنطا .

### الأدوات .

- ١ - جهاز التريوميتتر .
- ٢ - جهاز الفيزيوجراف .
- ٣ - مقياس مارك نيمان للأمزجة .
- ٤ - مقياس التحكم الذاتى .

### المعالجة الإحصائية .

- ١ - حساب الإحصاء الوصفى .
- ٢ - إختبار " ت " .
- ٣ - مربع كاي اللابارامترى .
- ٤ - معاملات الإرتباط .

### أهم النتائج .

- ١ - توجد فروق دالة إحصائياً بين متوسطات الأفراد نوى المقاومة القاعدية المنخفضة والمرتفعة لصالح المنخفضين بالنسبة لدرجاتهم على :

- أ - الصلابة .
- ب - مقاومة الذات للإحباط .
- ج - الحث الذاتى والتقويم الذاتى وهذا يعنى أن قيم المقاومة القاعدية تصلح كأساس للتصنيف الذى يُظهر فروقاً فى خصائص الشخصية (شكل ٨)
- ٢ - توجد معاملات إرتباط دالة بين :
- أ - المقاومة القاعدية ودرجات الأفراد على مقياس الصلابة .
- ب - سعة إستجابة الجلد الجلفانية وجميع المتغيرات لمقياس التحكم الذاتى .
- وقد تمت مناقشة النتائج فى ضوء نتائج الدراسات السابقة التى تؤكد على أهمية المدخل الفسيولوجى فى دراسة السلوك والمطالبة بالتعاون بين مختلف فروع العلوم المرتبطة بالظاهرة السلوكية .

### تعليق :

تؤكد نتائج تلك الدراسات العملية التى تعتمد على مؤشرات موضوعية عالمية أن المؤشرات الفسيولوجية تعكس بدقة الحالة والوظيفة النفسية للجهاز العصبى ومن ثم فإن الباحث ينادى بالتعاون العلمى الصادق بين علماء التربية وعلماء النفس والمخ والأعصاب . فالخ ليس عضواً مادياً فحسب ولكنه عضو الأنشطة النفسية ، ويؤكد المؤلف على حقيقة خطيرة تنحصر فى أن التربية والأفكار والمشاعر والقيم هى التى تحكم وتوجه عمل المخ وليس العكس .

شكل (٨)

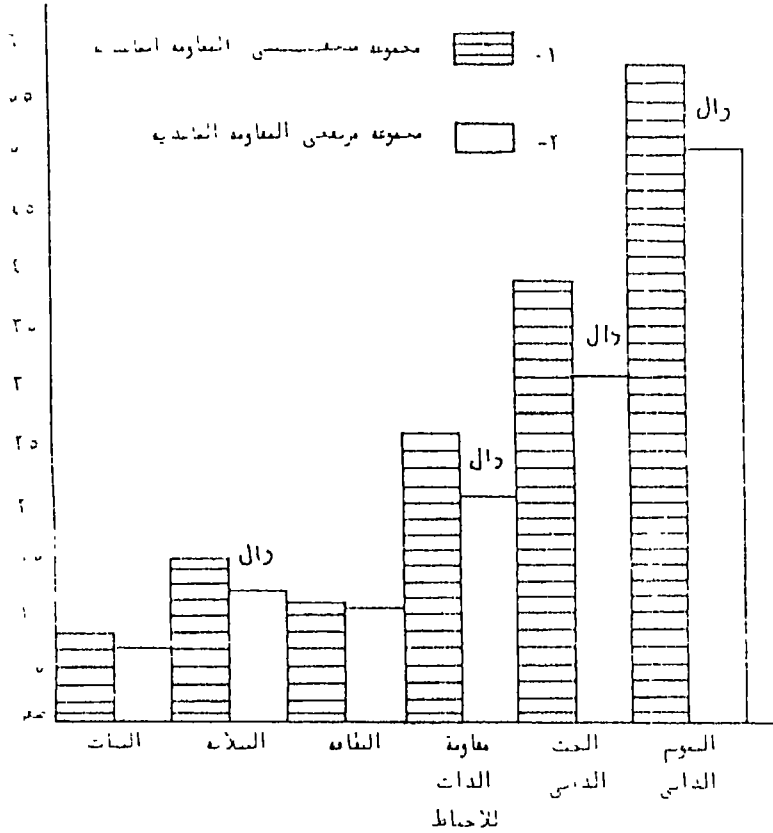

شكل رقم (٨)

نوع السبل الثاني بمردطات أفراد المحموس ١ ، ٢ بالنسبة لسائر النسخه

ويتضح من الشكل رقم (٨) ، أن مجموعة الأفراد ذوي قيم المقاومة القاعدية المنخفضة مقارنة بمجموعة الأفراد ذوي المقاومة القاعدية المرتفعة . قد أظهرت فروقاً دالة تتجه نحو إزدياد خصائص التحكم الذاتي كمكونات نفسية للشخصية . ( لصالح مجموعة منخفضى المقاومة ) .



## الفصل الثامن عشر

### النموذج الكلى لوظائف المخ \*

مفهوم المخ من المنظور النفسى .

المخ Brain هو عضو النشاط النفسى ، وهو الذى يتعلم ويعنى ذلك أن المخ الإنسانى ليس نتاجا بيولوجيا فقط ولكنه عضو حضارى ثقافى راقى التنظيم البنائى من شأنه أن يغير الواقع فى مجرى تغيره له . والتعلم كعملية فيزيقية عصبية سيكولوجية هو المسئول الرئيسى عن عملية الأنسنة Humanization بإعتبارها عملية حضارية متكاملة تتحول فيها جميع صور الطاقة المعروفة إلى صورة أخرى هى الطاقة الانسانية ، بمعنى أن جميع صور المعلومات بأنواعها ومقاديرها ومستوياتها تمثل غذاء المخ ، وبما أننا لا نستطيع أن نقدم للطفل الرضيع أى غذاء فإن المخ كذلك لا نقدم له مباشرة فى أى مرحلة عمرية إلا ما يمكنه أن يتمثله من معلومات تناسب مرحلة النمو فالمعلومات الحسية بعد أن يتمثلها المخ تتحول إلى الصورة الحسية وهذه بدورها تمثل المادة الخام لتصنيع الصور الإدراكية عن واقع العالم الحسى ، وتلك الأخيرة تمثل مدخلات عملية التخيل التى تقوم ، بمعالجة نواتج الادراك ، خارج حدود الزمان والمكان لنصل فى نهاية الأمر إلى تقنين الخيال بالتفكير ولا شك أن تلك العمليات المتداخلة والمعقدة فى تنظيمها تتم عندما يصل المخ فى مستويات تنظيمية إلى الدرجة التى تؤهله لممارسة كل عملية من العمليات النفسية الأساسية : الإحساس فالإدراك ، فالتخيل فالتفكير ثم الوعى ( من خلال التعلم فى مراحل العمر المختلفة )

وبلغة علم النفس يمكننا تمثيل العلاقة بين المخ والعالم على النحو التالى : العالم الواقعى يمثل مصدر المعلومات كصور للطاقة تستقبلها الحواس لتصل إلى المخ وعندما يحدث التعلم تنشأ روابط معقدة بين مصدر المعلومات ( الواقع ) وحامل المعلومات ( المخ ) وبالتعلم تتحول تلك الروابط إلى الأبنية النفسية التى لا يمكن إطلاقا أن تنفصل عن الأبنية النيورولوجية والفسولوجية فى المخ . وبالطبع يتمخض عن تكوين ذلك البناء مجموعة وظائف معرفية وانفعالية ونفس - حركية ، تتوقف على طبيعة البناء ونوع وكمية المعلومات التى يقوم بتجهيزها فمثلاً: على الرغم من التطابق التشريحي بين نصف المخ

\* تم تقديم النموذج ضمن أعمال مؤتمر علم النفس التاسع الذى عقد فى مدينة أسوان بكلية التربية - جامعة أسيوط فى الفترة من ١/٢٧ حتى ١/٣١/١٩٩٣

الأيمن ونصفه الأيسر إلا أن غالبية البحوث السيكوفسيولوجية تقرر عدم التطابق بينهما فى الوظائف النفسية فلكل من النصفين الكرويين طبيعة متميزة فى تجهيز المعلومات الخاص به مع الإحتفاظ دائما بالتكامل ووحدة وتصارع إضداد خصائص المعلومات لكلا نصفي المخ . وبإختصار أننا نتمثل - نهضم - العالم بالتدرج لنصل إلى كون آخر فسيح هو المخ الذى تعلم - المخ النفسى وليس المادى : ( خلايا عصبية ) مادة بيضاء وسنجابية . . . إلخ وأعصاب . . . سائل المخ .

وتلك الأبنية النيوروسيكولوجية تحتاج دائما إلى مصادر الطاقة - المعلومات - حتى تستمر فى تأدية الوظائف العقلية المعرفية والانفعالية والسيكوحركية .. الخ . ويظل دائما التعلم هو المسئول عن تكوين وتعديل الأبنية التى تكونت والتى لها طبيعة نيوروسيكولوجية . فهى ليست بناء نفسى فقط أو بناء عصبى فسيولوجى مستقل .

### وماذا تكون النتيجة ؟

يتحول المخ من عضو بيولوجى سلبى مستقبل للمعلومات إلى عضو إيجابى يصنع لنفسه من المدخلات الخام أو من النواتج الثانوية لها لغة داخلية يتعامل معها هو ، ولا نستطيع كباحثين أن نرصد بدقة تلك الأبنية الوسيطة ، وأستطيع أن أشبه ذلك ، مع الفارق ، بالحاسب الآلى فالذى يستخدمه لا يتعامل مع لغة الآلة ذاتها ولكنه يستجيب لما يظهر له على الشاشة .

فالمخ عبارة عن شركة ضخمة جداً للإنتاج ( مجهز أو معالج عملاق للمعلومات ) كل منطقة به تقوم بتصنيع أحد عناصر البناء النفسى لتشارك جميعها وظيفياً لتكوين الناتج الذى يصدر عن الفرد . قدره عقلية أسلوب معرفى ، نمط شخصية سلوك محدد مرغوب فيه مهارة سيكوحركية ، ... الخ ويتوقف الناتج على نظم المعلومات الأساسية كمدخلات أولية ، رئيسية والتى عبر عنها فؤاد أبو حطب بمتغيرات التحكم : نوع المعلومات ومستوى تنظيم المعلومات ، ومقدار المعلومات ( فؤاد أبو حطب ، ١٩٨٨ ) .

### معرض مختصر حول نماذج توضيح وظائف المخ

يؤكد تاريخ علم النفس أنه دائماً يساير التقدم والإكتشافات العلمية التى تنتجها العلوم الأخرى ، فهو يعتبر نسبياً من أحدث العلوم ولذلك فهو يعتمد على العديد من فروع العلم . ومنذ بداية العقد الثالث من القرن العشرين عندما نجح هانز ييرجر فى تسجيل

-٣٢٥-

النشاط الكهربى للمخ الإنسانى ، فقد تطورت بصورة مذهلة علوم المخ والأعصاب والفسىولوجيا والحاسبات الآليه وعلوم الاتصال إلى الدرجة التى جعلت علماء النفس يطالبون بمراجعة المفاهيم والنظريات وأدوات التنظير السيكولوجى بما يواكب تلك الثورة العلمية الفائقة .

وتلبية لذلك الإمتزاج بين فروع المعرفة العلمية فقد قدم البعض من العلماء نماذجاً لتفسير السلوك والشخصية يقوم على تصورهم لوظائف المخ .

### ١ - نموذج هـ . جـ أيزنك H . J . Eysenk :

وضع أيزنك تصوره بشأن بعدى : الإنطواء - الانبساط ، والإتزان - الصابية على أساس أن نظام التكوين الشبكى بساق المخ يؤثر على الجهاز العصبى السيمبثاوى والباراسيمبثاوى حيث صنف مرضى الوسواس ( الاستحواز ) والقلق العصبى من بين مرتفعى العصابية والإنطوائيين ، على حين صنف السيكيوباتيين والمساجين من الذكور والإناث ضمن الانبساطيين مرتفعى العصابية .

ولا شك أن ذلك التصور نجح إلى حد بعيد إلا أنه لم يفسر التضارب فى النتائج حول الإنطوائيين والانبساطيين فى الكثير من الوظائف المعرفية والسيكوحركية . وقد تناول فى تقسيمه هذا جزء من بعد فى إطار كلى يريد أن يراجعه الباحث فى نموذجه الحالى .

### ٢ - نموذج بابيز - ماكلين :

وضع بابيز J.W. Papez سنة ١٩٣٧ تصورا عن وظائف النظام الطرفى فى المخ Limbic System فى تفسير الإنفعالات ثم طور تلك الفكرة باول د . ماكلين Paul . D. Maclean سنة ١٩٥٩ والذى كان يرأس معمل تطور المخ والسلوك فى المعاهد القومية للصحة العقلية فى واشنطن Washington , D.C فأوضح أن المخ الإنسانى فى حقيقته يتضمن مخ الزواحف ومخ الثدييات الأولية والمخ المتطور ( القشرة المخية المتطورة neo Cortex ) . وفى ضوء ذلك إقتراح عدة وظائف لتفسير السلوك العدوانى واستثارة الدافعية . هذا إلى جانب الوظائف اللاإرادية المرتبطة بالمزاج .

### ٣ - نموذج التخصص الوظيفي للتصنيفين الكرويين :

وقد عرف بنموذج المخ المنشق ووجد أصله فى أعمال كل من روبييرت أونشتين سنة ١٩٧٥ Roberthe. ornstein و. ر. و. سبيرى R.W. Spery سنة ١٩٦٤ . ويعتبر هذا النموذج هو الأكثر شهرة بين السيكلولوجيين والتربويين حيث تؤكد غالبية البحوث أن السيطرة المخية الجانبية تفصح عن اختلاف وظائف نصف المخ الأيمن : كلى ، غير لفظى - تخليقى ، حدسى ، بصرى - مكانى . على حين يقوم نصف المخ الأيسر بالوظائف : اللفظية ، التحليلية ، الإختزالية - للأجزاء الأذق ، التتالى ، المنطق ، يتوجه من خلال الزمن .

### ٤ - نموذج جوليان جانز

وقد اقترحه سنة ١٩٧٦ على أسس فلسفية . ويرى أن المخ البشرى منذ حوالى من تسعة آلاف حتى ألف سنة قبل الميلاد وهو عبارة عن كاميرا ثنائية . وإقترح أن هناك منطقة مسئولة عن الهلوسة هى الفص الصدغى الأيمن ويقوم بتجهيز المعلومات بصورة حدسية ، وكأن ذلك الجزء يستقبل ما يشبه الوحي godlike Commands ، وذلك من خلال الجزء الأمامى من المقرن الأعظم فى علاقته بمركز فيرنيك ( مركز فك شفرة اللغة المسموعة ) . وعموماً فإنه تصور أن المخ عقل ثنائى الكاميرا : ( أيمن - أيسر ) معا . ويرى فى تصوره أن نصف المخ الأيمن يوحى لنصف المخ الأيسر ( الإنسان ) بتنفيذه أوامره .

### ٥ - نموذج أ . ر لوريا A.R. Luria :

والنموذج الذى قدمه لوريا سنة ١٩٧٣ يشرح فيه تصوره عن وظائف المخ يعتبر من أقوى النماذج التى تناوأت وظائف المخ ، حيث إقترح ثلاثة وحدات وظيفية أساسية هى :

أ - وحدة تنظيم مستوى التنشيط أو حالة إستثارة القشرة المخية ، وتلك الوحدة لا توجد بالقشرة المخية ذاتها ولكنها توجد فى التكوينات التحتية " بساق المخ " وهى ما تعرف بالتكوينات الشبكية التى إكتشفها ماجون وموريس منذ سنوات عديدة . ويرى لوريا أن القشرة المخية تؤدى وظيفتها بكفاءة عند مستوى أمثل لحالة التنشيط فيها .

ب - وحدة استقبال وتحليل وتخزين المعلومات : وتوجد تلك الوحدة فى رأى لوريا ، فى المناطق المؤخرية من المخ المؤخرية - (بصرية) ، الصدىغية (سمعية) ، والجدارية (حسية عامة) .

ج - وحدة برمجة وتنظيم وتصفية المعلومات : وتقع تلك الوحدة فى الأجزاء الأمامية من المخ ( المناطق الجبهية وما قبل الجبهية ) . ( يمكن الرجوع إلى تفاصيل النموذج فى ( A.R. Lauria , 1973 ) ولا شك أن ذلك النموذج الذى قدمه لوريا يقوم على أرض صلبة من نتائج البحوث التى تقوم على دراسة الوظائف المعرفية والحركية عند أصابة أو تلف جزء محدد فى المخ .

ولقد قام الباحث الحالى بتحليل النماذج سابقة الذكر بالإضافة إلى تحليل النتائج المنشورة حول تلك النماذج وذلك بغرض الإستفادة الفعلية منها فى تقديم نموذجة الذى يهدف أساسا إلى تناول الوظائف التى أشارت إليها تلك النماذج من منظور كلى ، مع إقتراحات تتناول ، فى رأى الباحث مفهوما جديداً عن اللاتحديد الوظيفى ، وأعنى به أنه على الرغم من وجود حدود فاصلة نسبيا من الناحية التشريحية بين مناطق المخ الأساسية ، إلا أن الوظائف التى تقوم بها المناطق المتجاورة تشكل تقاطعاً Inter-section وظيفياً يمكن أن يفسر ويوضح الوظائف المعرفية ، الانفعالية ، والسيكولوجية للمخ الإنسانى .

وعندما يتناول السيكلوجى دراسة وظائف المخ فإنه يتفاعل معها من منظور الدراسات والنظريات النفسية Learning يمثل أقوى أداء فى عملية البرمجة ، ولما كانت البرامج التى ندخلها إلى المخ " لابد من وجود برنامج لتأدية الوظيفة ، لأن البرنامج المعلوماتى كمنظومة غير مرئية يختلف عن البناء النيورولوجى فى أنه " دائماً فى حالة تحسين وتطوير بسبب إستمرار التعلم مع التأكيد بأن التحسين لا يلغى البرنامج القديم ولكنه يطرده ليقوم بوظائف جديدة ولى مستوى أرقى .

### لماذا النموذج الحالى ؟

١ - يرى الباحث أن علم النفس فى تلك المرحلة من التطور العلمى المذهل لابد وأن يتفاعل مع علوم المخ والأعصاب والفسيلوجيا كمطلب حتمى لتكامل المعرفة العلمية من أجل بناء الإنسان ويحاول الباحث أن يستجيب لذلك النداء الذى تفرضه ظروف

-٣٢٨-

وملابسات وموقع علم النفس من العلوم الأخرى .

٢ - إن النموذج الحالى لا يهدف أساسا للبحث عن الميكنيزمات الداخلية للنظم الدقيقة بالمخ . وإنما يهدف أساسا إلى تقديم تصور يستفيد من النماذج السابقة فى وضع برامج لبناء وتعديل السلوك الإنسانى من المنظور الذى يقترحه الباحث

٣ - إن تلك النماذج قد أغفلت بصورة ملحوظة عملية تجهيز المعلومات بالمخ عندما يوجد فى سياق المنظومة الجماعية للأفراد ، فإن كامن سببنا قد تحدث عن العقل الجمعى فهل من الممكن فى ضوء النموذج المقترح الوصول إلى فهم لعملية تجهيز المعلومات داخل مخ الأفراد عندما يقومون بنشاط جمعى " مخ جمعى " وهو ما نعرفه بمفهوم الحل الجمعى للمشكلات أو ما يعرف بأسلوب العصف الذهنى Brain storming . ولا شك أن مراجعة المشاكل العلمية لسلوك حل المشكلات بأسلوب جماعى فى ضوء تقسيمات وظائف المخ المقترحة ، سوف يضيف تناولا جديداً لتجهيز المعلومات من خلال سياق المنظومة الجماعية ومستقبلا من خلال المنظومة الإجتماعية .

٤ - يأمل الباحث أن يقدم ذلك النموذج تصوراً لطرح لغة مشتركة بين المتخصصين فى علوم المخ والاعصاب والفسىولوجيا ، وعلى الأخص من يتعاملون مع الانسان من المنظور الطبى العصبى فقط ، وجميع المشتغلين بالعلوم النفسىة والتربوية فالهدف دائما أن يعرف كل منا ما يدور فى التخصص الاخر بالقدر الذى يرفع من أدائه المهنى والعلمى .

**مخططات أساسية ،**

ما هو النموذج Model ؟ : النموذج هو تصور تخطيطى يفترض أنه يوضح الصفات والعلاقات المتداخلة بين العناصر المكونه له ويسمح بدراسة وتفسير الظاهرة - يشوع البحث والتى يصعب ملاحظتها ورصدها بأسلوب مباشر واللغة دائما هى وسيلة التعبير عنه .

**ما هى المعلومات ؟ Informations**

الأصل فى المعلومات ينبع من كل ما هو فيزيقى المنبع ومن ثم فهى : طاقة " وإن

-٣٢٩-

كانت جميع صور الطاقة تتحول كل منها إلى الأخرى فإن المعلومات كذلك تتحول من صورة لأخرى ، ولا يغيب عن بالنا أن جميع صور المعلومات التى تصل إلى المخ ذاته ، ولم يصل العلم بعد إلى فهم كامل لطبيعة لغة المخ وكل ما نعرفه أنها لغة كيميائية - كهربية .

ومن ناحية أخرى ، فإن الحديث دائماً يدور حول نظامين : مصدر المعلومات ( كل ما يوجد خارج الانسان ) وحامل ومجهز ومعالج المعلومات - " المخ الانسانى " على أنه أضخم وأعقد معالج " مجهز " Processor للمعلومات فى الوجود .

والمعلومات الخام : هى جميع المعلومات الحسية . السمعية ، اللمسية ، البصرية ، السمعية ، والتذوقية ، التى سوف يتم تجهيزها .

تجهيز المعلومات : إستخدام عمليات نوعية من خلال برنامج لتحويل المعلومات من صورتها الخام إلى صورة أخرى جديدة . وبالنسبة للمخ الانسانى فإن تجهيز المعلومات يتم من خلال :

أ - برامج وراثية المنشأ مسئولة عن جميع صور النشاط الفطرى الغريزى .

ب - برامج يتم إدخالها من خلال التعلم ذات طبيعة منفردة هى أنها ذاتية التعديل والتحسين والتطوير من خلال التعلم والتغذية المرتدة ( الراجعة ) .

**وظائف المخ :** هى كل ما يمكن أن يتم أو ينتج عن نشاط البرامج المخية فى بعدى الزمان والمكان من وظائف : معرفية ، انفعالية ، سيكوحركية ، اجتماعية . أما مكونات الزمان فهى : التتالى ( ماضى - حاضر - مستقبل ) . الفترة : مدة زمنية تنقص من وإلى زمن محدد ، التزامن : إستقبال أو تجهيز أكثر من حدث فى نفس الوقت

ما هى القشرة المخية ( الدماغية ) ؟ Cerebral Cortex : هى تلك الطبقة الخارجية الملفوفة التى تتكون من النسيج العصبى الرمادى gray matter الذى يغطى المخ وهى تنقسم إلى الفصوص الأساسية : الجبهية Frontal والجدارية Pa-rietal والصدغية Temporal والمؤخرية Occipital والمركزية Central . وكلا النصفين الكرويين لهما نفس التقسيم . ويرى الباحث أن القشرة المخية هى النظام

المعقد القابل للبرمجة من خلال التعلم ومن ثم فإن القشرة المخية هي المسؤولة عن جميع صور النشاط العصبي الراقى : التمييز ، التعرف ، الإدراك ، التخيل ، التفكير ، التذكر ، الوعي ، الألعاب الرياضية الخ .

### ما هي مكونات ما تحت القشرة المخية ؟ Sub Cortex :

كل ما يوجد مباشرة تحت القشرة المخية وهي التكوينات المسؤولة عن الوظائف الاوتونومية اللاإرادية . ويرى الباحث ضرورة تغيير مفهوم اللاإرادية طالما أمكن ممارسة الضبط والتحكم فى الوظائف الفطرية للفرد

ومرة أخرى ، فإن القشرة المخية هي المسؤولة كما قلنا عن جميع صور النشاط العصبي الراقى ، الذى يرتبط بالحواس الخمسة الأساسية ، فهى تمثل المادة الخام للعمليات النفسية ، فالمعلومات الحسية تنشأ عنها الصورة الحسية التى تمثل الأساس لبناء الصورة الإدراكية وهذه بدورها تقدم بعد تجهيزها الصورة التى تعالجها عملية التخيل ثم تتحول إلى أرقى ناتج مجهز ، ألا وهو التفكير والوعي وكل ما ينتج عنهما . وإن كانت المعلومات فعلاً كما عرفها جيلفورد ( نقلاً عن فؤاد أبو حطب سنة ١٩٨٠ ) أنها ما يستطيع تمييزه فإن ذلك التمييز لا بد وأن يتم من خلال بناء له وظيفة ومن ثم ، فإن الباحث يفضل تعريف المعلومات على أنها : إخبار عن أى نظام بناؤه ووظيفته والتى يمكن وصفها من خلال نموذج .

المعلومات ونظم المثيرات : أشار محمد زكى صالح سنة ١٩٦٩ عندما قدم إطار التعلم إلى " أن العالم الخارجى مجموعة من المثيرات الفيزيائية البسيطة ، بيد أن مجموع هذه المثيرات هو صاحب الإتصال المباشر بالكائن الحى " .

فما تفهمه عن المثير على أنه وحده بسيطة هو فى الحقيقة كما يرى أحمد زكى صالح مجموعة المثيرات مج (م) ليقرر أن مج س = د ( مج م ) .

ويتفق الباحث إلى حد بعيد مع وجهة النظر التى قدمها أحمد زكى صالح مع إضافة أنه ليس جمعا إستاتيكياً ، بل المثير عبارة عن نظام قد يكون مصغراً جداً ( ميكرو نظام ) لدرجة أننا نعتقد أنه جزء بسيط أو مكبر " ماكرونظام " مثل مشاهدة حفل أو مشاهدة التلفزيون ... الخ . مع الاحتفاظ بنسبية التصغير والتكبير ، فالماكرو - نظام يمكن أن يصبح ميكرو نظام فى بناء أعقد منه وهكذا .



## أبعاد النموذج المقترح

### ١ - البعد المحيطى العام :

يرى الباحث أن الدراسات التى تناولت وظائف المخ لم تضع وزنا أساسيا لدرجة الكفاءة التى يعمل بها الجهاز العصبى وعلى الأخص كفاءة الاتصالات العصبية السيनाبسية بين وداخل مناطق المخ والنظم الفرعية بها . ودرجة الكفاءة هذه يمكن تحديدها من قياس ورصد الخصائص الأساسية للجهاز العصبى ( يتدخل فى تحديدها العوامل المرضية والوراثية وإصابات المخ ... فى مراحل العمر المختلفة ) . ولذلك فإن بناء السلوك وتعديله لابد وأن يأخذ فى إعتباره درجة الكفاءة التى يعمل بها المخ على أنه مجهز ومعالج عملاق للمعلومات الخام التى تدخل إليه . وهذا البعد لا يحمل المعنى الإحصائى الرياضى لأنه إختراقى Penetrative عام ينفذ إلى جميع المناطق والنظم الفرعية فهو هنا وهناك وفى كل مكان بالمخ فنقطة البداية دائما وأبداً هى كفاءة المخ الذى يتعلم The learning Brain فقد أوضح أسراتيان Asratyan أن المخ هو الذى يتعلم . ويرى الباحث أن التعلم هو الوسيلة الوحيدة لبرمجة المخ - Pro- graming of the Brain . ولا شك فى أ برمجة أى نظام تتوقف على كفاءته فى أن قابليته للبرمجة وتجهيز المعلومات / قابليته للتعلم بالمفهوم الواعى الشامل .

وجدير بالذكر أن الباحث الحالى قد اثبت فى رسالته للدكتوراه عام ١٩٧٦ أن عدد الإرتباطات بين قيم سعة الترددات بذبذبات رسم المخ EEG ( ٢٦ ، تردد ) تزداد بصورة ملحوظة داخل وبين مناطق القشرة المخية التى يتم فيها التسجيل أثناء حل المشكلات ( بصورة مكانية ) مقارنة بحالة الهدوء النسبى ( الحالة الأرضية بدون حل ) .

### ٢ - البعد الرأسى :

على أساس التكوين التشريحي للمخ وفى ضوء نتائج الدراسات السيكوفسيولوجية والنيوروفسيولوجية والالكتروفسيولوجية والأنثروبولوجيا الإجتماعية . يفترض الباحث أن هذا البعد يمثل المحور الأساسى لعملية الأنسنة - Humanization Process فالتنازل الرأسى لوظائف المخ يحمل فى طياته العلاقة بين تاريخ

حياة الإنسان كنوع Phylogony تاريخ حياته كفرد Ontogony فالأساس الحضارى فى أنسنة الإنسان يتوقف على التطور البيولوجي لوضع الإستقامة - Up rightness ، وإستخدام الأطراف فى العمل " تغير الواقع " لأن صفة الاستقامة الرأسية للإنسان قد مكنته بصورة لا مثيل لها من عملية التوجه فى الفراغ بحرية ومرونة .

وخلاصة النتائج الخاصة بوظائف المخ جعلت الباحث يفترض وجود ماكرونظامين : الأول يتضمن كل النظم الفرعية التى توجد تحت القشرة المخية ويحمل فى طياته الصفات الحيوانية الغريزية فى الإنسان وقد تمت برمجته من خلال وراثه النوع - تاريخ حياة الإنسان كنوع ، أما الثانى : فهو يرجع إلى الجزء المتطور جدا من المخ ، وهو القشرة المخية ذاتها وهى تخضع للقابلية الفائقة للبرمجة من خلال التعلم المسئول عن تحقيق عملية الأنسنة ويطلق عليه البعض القبة الإنسانية Human Cap أو قبة التفكير Thinking Cap . ولا شك أن وظائف القشرة المخية لا يمكن أن تنفصل عن التأثير المتبادل بينها وبين تكوينات ما تحت القشرة .

ومن الناحية الإجتماعية الأنثروبيولوجية نجد أن ذلك البعد يحمل التاريخ الحضاري البيولوجي . فالأصل فى الأنسنة دائماً وأبداً بعد إقرار أهمية البعد الأول - مرهون بالمستوى الثقافى الحضارى الإجتماعى الذى ينغمس فيه أو ينغمز فيه بناء المخ وللأسف الشديد أن غالبية النتائج التى نتحدث عنها كما تقيسها الاختبارات والمقاييس لايتضمن التحليل العميق للمنظومة الثقافية الحضارية الإجتماعية التى عاشها ويعيشها الفرد الإنسانى .

مما سبق فإن تحليل ودراسة وظائف المخ بهدف بناء وتعديل السلوك يجب تناوله من خلال السيطرة النسبية لكل من القشرة المخية على تكوينات ما تحت القشرة المخية . ففى حالة السيطرة التامة للقشرة المخية فإن الحالة النفسية تشير إلى صفات ملاك يأخذ شكل الإنسان " وعلى العكس ، فإن السيطرة التامة لتكوينات ما تحت القشرة المخية تشير إلى حالة نقية تماما تعكس صفات شيطان يأخذ هيئة الإنسان . والسؤال الذى يطرح نفسه دائما هو : كيف يتم تصنيف البشر على متصل ذلك البعد الرئيسى ؟ : مكونات الإنسان الإنسانية فى مقابل مكونات الإنسان غير الإنسانية .

## المحتوى السيكلوجى لذلك البعد :

من الناحية السيكلوجسايولوجية ، فإن اذلك البعد يحدد درجة سيطرة التنشيط اللحاءى Cortex مقابل التنشيط الأوتونومى ( عبد الوهاب كامل ، ١٩٨٨ ) ، ومن الناحية العلمية ، فإن ذلك البعد هو الأساس فى تحليل الإضطرابات السيكلوماتية . فالأصل فى العلاقة بين النفس والجسم يكمن فى المضمون التربوى الإجتماعى لبرمجة القشرة المخية ، وفى حالة الانغماس الشديد فى التفكير والتوتر والمشاكل تضطرب وظائف التنفس والقلب والمعدة والقولون العصبى ... الخ ، لذلك فإن هذا البعد يفتح المجال أمام تغيير مفهوم السيطرة المخية الذى نتحدث عنه فقط فى إطار النصفين الكروييين بالمخ ، فتحليل النتائج من مختلف الدراسات تجعل الباحث يفترض أن السيطرة يمكن أن ننظر إليها فى البعد الرأسى : سيطرة القشرة المخية مقابل سيطرة تكوينات ما تحت القشرة المخية ، فذلك التصور يفتح المجال أمام إعادة النظر فى برامج تعديل السلوك لمواجهة مشكلات الفرد فى ثقافة محددة . وفى حالة سيطرة التكوينات التحتية من المخ نتوقع زيادة السلوك العدوانى والإفراط فى النشاط والهوس والعنف الحركى والفعل يسبق التفكير مع التشوه الإدراكى للمواقف الإجتماعية . هذا بالإضافة إلى توظيف نتائج التفكير لخدمة المتطلبات الحيوانية بدون تعقل ، ومن ثم يسيطر الإنفعال دائماً . ومرة ثانية يطاردنا البعد الثقافى الحضارى التعليمى لتهديب وتطويع سلوك الفرد . إذ أن ضعف القشرة المخية " عدم إدخال برامج الأسننة كما ينبغى " قد جعلت أوامر التكوينات التحتية هى التى تلج على تصرفات الفرد .

وكلما زادت درجة الإنسجام Synergism بين النظامين القشرى والتحت قشرى كلما توقعنا السواء النفسى والإنضباط السلوكى والإستمتاع الإنسانى بالحياة بالإضافة إلى النضج الإجتماعى وإرتفاع مستوي الوعى . هذا بالإضافة إلى ما قدمه لوريا عن ضبط حالة اليقظة والإنتباه والمستوى الأمثل لنغمة القشرة المخية بالنسبة لتجهيز المعلومات فى المخ .

وفى ضوء ذلك التصور عن تنظيم البعد الرأسى يقترح الباحث فنية لتعديل السلوك يطلق عليها فنية المناعة الفكرية ، حيث يتم البحث عن الفكرة المحورية التى يجب مهاجمتها لدى الشخص مع تقوية مناعته الفكرية كأسلوب لإعادة برمجة القشرة المخية لممارسة التحكم فى تكوينات ونظم تحت القشرة الإرادية . وذلك من خلال تحديد

المنظومة الفكرية المدمرة لدى الفرد أو السيكوفسيولوجية تلك المنظومة التي تخص الفرد ذاته والتي قد كونت لديه بؤرة عصبية فسيولوجية نشطة إذا ما استثثرت ظهر السلوك غير السوى ، ومن ثم فإن المطلوب هو إدخال فكرة تنشيط مركزية من خلال جلسات دقيقة رفيعة المستوى وظيفتها تدمير تلك البؤرة وفي الوقت ذاته يطلب منه تأدية واجبات أخرى متنوعة تجعله يقوى السلوك المرغوب فيه (تستخدم مختلف فنيات التعلم وتعديل السلوك المعروفة) .

٣ - البعد الألفى : سيطرة نصف المخ الأيمن مقابل سيطرة نصف المخ الأيسر ويتناول الباحث هذا البعد من نفس المنظور المشهور به حول التخصص النصف كروى -وظائف نصف المخ الأيمن فى مقابل وظائف نصف المخ الأيسر (انظر ص٤) مع التحفظ بأن تلك النظرة ذات التقسيم الثنائى تحتاج إلى مراجعة فى ضوء إتجاه تدفق المعلومات من وإلى النصفين بالإضافة إلى التدفق الرأسى من القشرة المخية إلى التكوينات التحتية . ( المسارات الصاعدة والمهابطة بالإضافة إلى تبادل المعلومات بين الأجزاء الأمامية والأجزاء الخلفية ( البعد الرابع ) ، على أن نأخذ فى الإعتبار درجة كفاءة الإتصالات العصبية والسينابسية ( البعد الاول ) ( يمكن الرجوع إلى الأعمال الأصلية : Robert Ornestein سنة ١٩٧٥ ، R.W. Sperry سنة ١٩٦٤

#### ٤ - البعد الأمامى - الخلفى :

وعندما نتعامل مع هذا البعد يجب أن نأخذ فى الاعتبار الأبعاد الثلاثة السابقة الذكر : الأول يحدد درجة كفاءة الإتصال العصبى السينابسى بين وداخل نظم المخ ، والثانى يوضح المستوى الإنسانى الإجتماعى الحضارى أثناء حياة الفرد فى ضوء السيطرة النسبية لنوع ومقدار ومستوى المعلومات تظهر خصائص التخصص النصف كروى ( البعد الثالث ) . أما البعد الرابع فهو يشير إلى السيطرة الأمامية فى مقابل السيطرة الخلفية بشأن تجهيز المعومات من خلال منظومة تقاطعية : " مجموعة الوظائف التي تنتج من التداخل الوظيفى بين مناطق محددة هى :

أ - بالنسبة للأجزاء الأمامية : يفترض الباحث وجود المنظومة التقاطعية للوظائف التي تنتج من تداخل وظائف كل من الفصوص الصدغية -Tem portal (وظائف سمعية) ، والفصوص المركزية (المنطقة الجسمحركية Somato

(motor Area) ، والفصوص الجبهية Frontal (تنظيم النشاط العقلي من خلال التفكير المنطقي المجرد بصفة أساسية ، بالإضافة إلى تنظيم الأفعال والحركات الناتجة عن تفكير وعلاقات منطقية كاللغة المنطوقة (مركز بروكا) مع المهام التذكيرية المعرفية ويسميتها الباحث بمصطلح مجهزة التعلم الأمامى -Antrior Learning Proces- . sor

وجدير بالذكر أن فكرة المنظومة التقاطعية للوظائف تعبر عن منطقة التقاطع بين ثلاث فئات Sets : صدغية ، مركزية ، وجبهية ويرمز لها بالرمز FCT .

ب - بالنسبة للأجزاء الخلفية : يشير التقاطع بين ثلاث فئات هي : الفصوص المؤخرية Occipital (بصرية) ، صدغية (فك شفرة اللغة المسموعة) . مركز ثرنيك والفصوص الجدارية (حسية عامة - مكانية ، إرتباطية) . وتشكل منطقة التقاطع في هذه الحالة مجهزة المعلومات بالأجزاء الخلفية من المخ Posterior Learning Processor

**المجموع السيكلولوجي ،**

على أساس طبيعة الفرص المتاحة للتعلم في ضوء مكونات الأبعاد الثلاثة السابقة فإن هناك إحتمالين :

**الأول :** كثرة التعرض إلى عمليات تعلمية تؤدي بدرجة أعلى لتوظيف وكثرة إستخدام الأجزاء الخلفية من المخ مقارنة بالأجزاء الأمامية وفي تلك الحالة فإن السيطرة النسبية تكون لنواتج تجهيز المعلومات في منطقة التقاطع الخلفية "TOP" .

**الثاني :** تدعيم التعرض لخبرات ومعلومات تشرك بدرجة أعلى نسبيا الأجزاء الأمامية FCT فتكون السيطرة لها . ويعنى ذلك أن معالجة المعلومات إما أن تبدأ بالتفكير المجرد والعلاقات المنطقية ثم يتم تحويلها إلى صورة بصرية مكانية عملية واقعية ، أو تحدث العملية العكسية حيث يتم تحويل المدخلات البصرية المكانية والخبرات الواقعية إلى علاقات فكرية مجردة تخرج في صور مختلفة .

وجدير بالذكر أن برمجة القشرة المخية تبدأ دائما بعملية بناء مجهزة التعلم بالقشرة المخية ، وذلك من خلال :

٣ - القنوات اللمسية الحركية . ثم يتجه التوظيف تدريجياً إلى الأمام فى مراحل العمر الأعلى وذلك لربط الوظائف المعرفية بالحركة والسمع ، البصر ، اللمس ، التذوق ، والشم . ومن خلال التفاعل المستمر مع الواقع فى ضوء البرامج التى تم إدخالها يحدث ما يسميه الباحث بالعلاقة الديالكتيكية بين تشييء الذات وتذويت الأشياء ، فتشييء الذات أعنى به ممارسة تجهيز المعلومات داخل المخ ( مستوى الذات ) لتخرج النواتج أو المخرجات فى صورة مسموعة ، أو مكتوبة ، مرسومة أو فى شكل سيكوجركى أو إبداع أدبى ، فنى - موسيقى . وفى حالة تذويت الأشياء فإن استقبال جميع صور المعلومات الحسية خلال مكونات الفرد الداخلية تتحول وتصبح جزءاً من ذات الفرد .

ويفيد ذلك التحليل فى إستكمال الأبعاد الأساسية التى يمكن أن نتناول من خلالها فهم وظائف المخ بصورة تجعلنا نضع البرامج الأساسية فى عملية التعلم أو صعوبات المقدرة على التعلم Learning disabilities وحيث أن كل من البعد الثانى والثالث والرابع يتضمن ماكرو - نظامين (٢) فيمكننا تمثيل أبعاد النموذج على النحو الآتى :

#### بالنسبة للبعد الرأسى

سيطرة القشرة المخية	مقابل	سيطرة التكوينات تحت القشرة المخية
---------------------	-------	-----------------------------------

#### بالنسبة للبعد الأفقى

سيطرة النصف الأيمن	مقابل	سيطرة النصف الأيسر	مقابل	سيطرة النصف الأيمن
--------------------	-------	--------------------	-------	--------------------

#### بالنسبة للبعد الخلفى - الأمامى

سيطرة الخلفى	مقابل	سيطرة الأمامى	مقابل	سيطرة مجهز
TOP	FCT	TOP	FCT	TOP
مقابل	FCT	مقابل	FCT	مقابل
TOP	FCT	TOP	FCT	TOP

#### بعد منظومة التقاطع الوظيفى ( الأمامى - الخلفى )

أما البعد الأول فهو محيطى عام ، يحدد درجة كفاءة الإتصالات العصبية السينابسية وينتشر فى جميع أجزاء ونظم المخ (منظومة الخصائص الأساسية للجهاز العصبى)

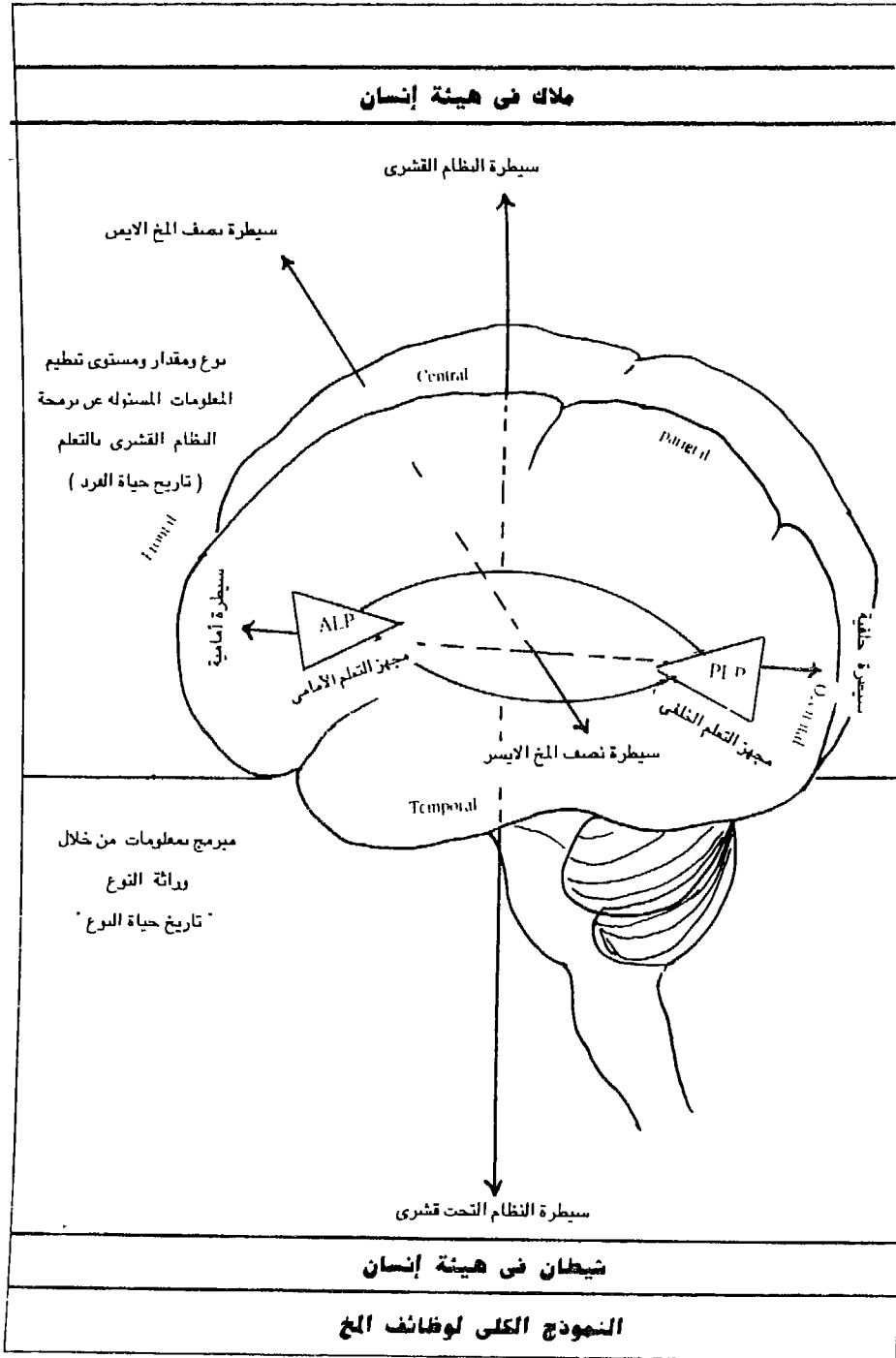

## قضايا مقترحة

١ - يفترض الباحث أن درجة كفاءة عمل الجهاز العصبى والتي يمكن تحديدها فى ضوء إمكانات وأدوات تعتمد على إمتزاج المعرفة العلمية ( سيكو فيزيقية ، سيكوفسيولوجية ، نيورولوجية ، نيوروسيكولوجية ) تفتح المجال أمام معرفة أسرار الفروق بين الأفراد فى العديد من وظائف المخ : المعرفية والأنفعالية والسيكو حركية كما أن وجود لغة مشتركة بين علماء الطب والأعصاب والسيولوجيا وعلماء التربية وعلم النفس أصبح مطلب حتمى فى تلك المرحلة الخطيرة من كثرة المهام وتزايد الحاجة إلى الخدمات النفسية المتكاملة . فلا بد من ظهور جيل متقدم من شباب الباحثين فى علم النفس يقتحمون بجرأة أسرار المخ لبناء وتعديل السلوك بلغة إمتزاج المعرفة العلمية .

٢ - إن جميع الإضطرابات السيكوسوماتية يمكن دراستها من خلال فهم السيطرة اللحائية الدماغية " أو القشرمخية " مقابل سيطرة تكوينات ما تحت القشرة المخية ، ويفترض الباحث أن تعلم التحكم من خلال برامج تعديل السلوك المبني على معرفة تاريخ الفرد وخصائصه السيكوفسيولوجية هو المدخل العلمى الموضوعى لمواجهة أغلب الإضطرابات النفس - جسمية . وفى هذا السياق يقترح الباحث فنية تقوم على تعلم التحكم من خلال نسق ( الأفكار - الواقع ) فإذا كانت قد تكونت لدى الفرد بؤرة عصبية سيكوفسيولوجية نشطة تؤدى إلى إضطرابات جسمية ، فإن علاج مثل هذه الحالات يجب أن يتم فى ضوء تصميم واقع عملى يحمل إلى الفرد مضمون فكرى من شأنه أن يلغى أو يضعف نشاط تلك البؤرة من خلال الواقع . وسوف يتم استخدام وسائل التدعيم المناسبة وفى النهاية نصل إلى الهدف وهو تحقيق التحكم الذاتى ولكن من خلال الواقع العملى .

٣ - يقترح الباحث وجود ٢ ميكرو - نظام بكل من النصفين الكرويين بالمخ يطلق عليها مفهوم " مجهزة " " معالج " التعلم Learning Processor هما :

أ - معالج التعلم بالجزء الخلفى من المخ Posterior Learning Processor بكل من النصفين الكرويين . وينشأ من منظومة تقاطعية لوظائف كل من الفصوص الصدغية الخلفية والمؤخرية والجدارية Top . وتلك المنظومة فراغية مجسمة فى طبيعة بناءها ، وعملية البناء تتم بالتعلم ، كما أن حجم



تلك المنظومة الوظيفية يزداد فى التعقيد ومستوى أداء الوظائف فى بعد العمر الزمنى والخبرات التى يمر بها الطفل من عمر لآخر ، فالمعلومات التى تصل إلى كل منطقة أساسية ( الفصوص الأساسية ) يتم تجهيزها أو معالجتها داخل تلك المنظومة المجسمة ويرى الباحث أن مخرجات التعلم البصرية ، السمعية ، والمكانية مقترنا بالوظائف اللمسية الحركية يؤثر على مستوى أداء تلك المنظومة ، فى علاقتها المتداخلة مع المنظومة الأمامية من المخ .

ب - مجهز (معالج) التعلم بالمخ الأمامى Anterior Learning processor  
بكل من النصفين الكرويين . وينشأ من منظومة تقاطعية لوظائف الفصوص الجبهية والصدغية الأمامية والمركزية . وتلك المنظومة هى المسئولة عن التمثيل المنطقى والتفكير المجرد لجميع المدخلات الحسية من خلال قنوات التعلم : السمعية ، البصرية ، المكانية ، اللمسية - الحركية ، وهى أيضا ذات طبيعة فراغية مجسمة تتزايد فى التعقيد الوظيفى فى بعد الزمن وتدخل فى علاقات متبادلة مع المنظومة التقاطعية الخلفية . والعلاقات المتداخلة لا تتم فقط بين المنظومتين الأماميتين والخلفيتين لمنطقة التقاطع داخل كل نصف من المخ ( البعد الرابع ) بل تتم أيضا بين النصف الأيسر والنصف الأيمن ( البعد الألقى ) . فتجهيز المعلومات بنصف المخ الأيمن ينتقل من خلال القرن الأعظم إلى نصف المخ الأيسر والعكس . ويطلب صاحب النموذج بضرورة أن نأخذ فى الإعتبار العلاقات المتداخلة بين الأبعاد المقترحة عند تصميم أو بناء برنامج لتعديل السلوك وعلى الأخص فى علاج حالات العجز عن التعلم Learning disabilities

٤ - تجهيز المعلومات فى السياق الجماعى . يفترض الباحث أن ذلك التصور المقترح قد ينجح بدرجة من الثقة فى دراسة تجهيز المعلومات داخل المخ فى السياق الجماعى . والسؤال الذى يطرح نفسه هو : هل يمكن فى ضوء التقسيمات المقترحة لوظائف المخ من خلال ذلك المنظور رباعى الأبعاد تحقيق النجاح فى تصميم جماعات فريدة ومتميزة لحل المشكلات ؟ .

لو سلمنا جدلاً أن العلم بالفعل يمكنه بدرجة ما تحديد السيطرة النسبية لأنظمة

المخ ، فإن الطريق أمام تصميم مخ جمعى لحل المشكلات المعقدة والإستراتيجية يمكن أن ينتقل من مرحلة التكوين الفرضى التصورى إلى مستوى الفرض العلمى الذى يمكن أن يساعد كثيراً فى فهم تجهيز المعلومات فى السياق الجماعى ويمكن عرض الأفكار الآتية :

لو أخذنا بتقسيم الأفراد فى ضوء وظائف كل من النصفين الكرويين لأمكننا أن نتصور التخطيط التالى :

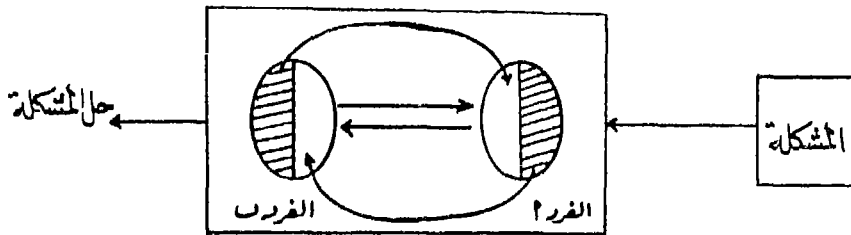

ويعنى ذلك أن تصميم مجموعة من فردين لحل مشكلة ما يمكن أن يتم على أساس أن الفرد (أ) سوف يستقبل من المشكلة ما يتم تجهيزه فى نصف المخ الأيمن على حين يستقبل الفرد (ب) المعلومات التى يتم تجهيزها فى نصف المخ الأيسر ، والنتيجة هى مخ جمعى متكامل يقدم حلاً أفضل للمشكلة .

وبإضافة إثنان آخران إلى المجموعة السابقة ولكن من منظور السيطرة النسبية للقشرة المخية مقابل السيطرة النسبية لتكوينات ما تحت القشرة المخية نحصل على مخ جمعى لأربعة أفراد على النحو الآتى :

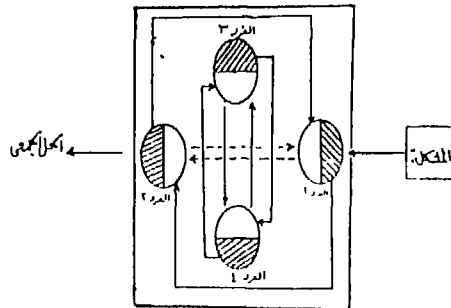

فاستقبال وتجهيز المعلومات المتوفرة عن المشكلة سوف يختلف من فرد لآخر على أساس السيطرة المخية فى تجهيز المعلومات عند كل منهم .

ومرة ثانية نجد أنه من المحتمل أن نصل إلى تصميم علمى فى ضوء وظائف المخ يتم بناءً عليه تشكيل فريق متميز لحل مشكلة من نوع معين وحيث يتم تجهيز المعلومات فى السياق الجماعى وقد يرجع تفسير التضارب فى نتائج حل المشكلات بصورة جماعية إلى عدم الوصول إلى صيغة جماعية تحقق التكامل الوظيفى المحتمل حدوثه بين أفراد المجموعة التى تمارس التفكير فى حل جماعى .

ويمكن من منظور مقياس بروفييل القدرات العقلية المعرفية لعدة أفراد أن يتم تصميم مجموعات ثنائية وثلاثية ورباعية فى ضوء التمايز النسبى الواضح لبروفيل القدرات المعرفية لكل منهم والشكل التالى يوضح تخطيط رمزى لمجموعة من فردبــــ ( ويمكن أن نأخذ فى الاعتبار بعض متغيرات الشخصية )

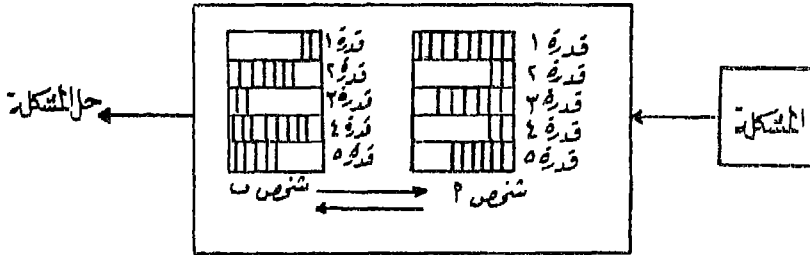

العلاج الجماعى وتعديل السلوك : يقترح الباحث تصميم جماعات العلاج الجماعى على أساس السيطرة المخية للنظم المتداخلة للأبعاد المقترحة من منظور تجهيز المعلومات فى السياق الجماعى مع التأكيد على فنيات التدعيم الاجتماعى لبناء وتعديل برامج القشرة المخية ومن ثم تحسين الوظائف السلوكية فإعادة التعلم فى ضوء التخصص الوظيفى لأبعاد المخ المقترحة يزيد من كفاءة إعداد برامج تعديل السلوك وغسيل المخ وتحسين الوظائف النفسية التى تتمخض عنه .

وخلص القول ، أن المخ هو عضو النشاط النفسى المسئول عن تجهيز المعلومات ، ومن ثم جميع صور مخرجات التعلم - كوظائف للمخ - المعرفية والانفعالية والسيكولوجية ، والاجتماعية . والتفكير العلمى المنهجى فى ضوء إمتزاج المعرفة العلمية يطالب التربويين والنفسيين والمسئولين عن بناء المقررات الدراسية وطرق التدريس أن يأخذوا فى إعتبارهم الأبعاد المقترحة توفيراً للوقت والمال ومحافظة على الثروة العقلية أو البشرية على نحو أفضل ومن ناحية أخرى فإن النموذج يتيح الفرصة للتعاون بين فروع العلم المختلفة ومن ثم يمكن استخدام أساليب الملاحظة المقتنه والأدوات السيكمترية والسيكوفسيولوجية والنيوروسيكولوجية والنيورولوجية لرصد وظائف المخ : المعرفية والانفعالية والسيكولوجية والاجتماعية .

## مداخل دراسة إعطاء النموذج

١ - بالنسبة للبعد المحيطى العام والذي يعكس كفاءة الإتصالات السيناپسية بين وداخل أجزاء المخ والجهاز العصبى فإن التعاون بين المتخصصين فى علم النفس وعلوم المخ والأعصاب والتشريح والفسىولوجيا والكيمياء الحيوية يمكنهم دراسة أثر المعلومات والتعلم على طبيعة وخصائص الإتصالات داخل وبين أجزاء المخ والجهاز العصبى ويمكن أن يستفاد من تلك التجارب بتوضيح أثر التعلم والتدريب على تصحيح بعض أعطال المخ الخفيفة كما يمكن تصحيح بعض الأجهزة التى تخصص لذلك الغرض بعد معرفة طبيعة وخصائص تلك الأعطال .

٢ - بالنسبة للبعد الرأسى فإن هناك مداخل متعددة لدراسته وتأكيده :

أ - يمكن الإستعانة بمناهج البحث فى علم الأنتروبولوجيا المقارن فمقارنة سلوكيات القبائل التى يغمر فيها المخ فى وسط يشبه ما كان يتعامل معه الإنسان الأول مع القبائل التى تتدرج فى نوع المعلومات التى تتعرض لها بصورة أرقى ثم تستمر المقارنه حتى تصل إلى توصيف الأفراد الذين يعيشون فى مستويات حضارية راقية فذلك المتصل من خلال المنظور الأنتروبولوجى الحضارى يؤكد ويعكس خصائص السيطرة النسبية للقشرة الدماغية أو لتكوينات ما تحت القشرة المخية فمن الناحية الأنتروبولوجية الحضارية فإن التدرج فى المستويات الأرقى والأعقد يشير إلى درجة رقى وتوظيف وتجميد خلايا المخ فى القشرة الدماغية ومن ثم تكون لها السيطرة الفكرية والحضارية ( النجاح المستمر فى تغيير الواقع ) وعندئذٍ نتحدر إلى المستويات الأنتروبولوجية الحضارية المتدنيه نجد فيها أن التصرفات لا إرادية ويسودها الصخب الانفعالى والبساطة الشديدة فى تناول أمور الحياه ( البساطة هنا ليست بالمعنى المقبول إجتماعياً ) كما تظهر خصائص الهمجية والعوانية والاندفاعية حيث أن السيطرة النسبية هنا تكون لتكوينات ما تحت القشرة المخية ، وفى ذلك كله يظهر لنا الأثر الموضوعى الحقيقى لمقدار المعلومات ونوعها ومستوى تنظيم المعلومات (فؤاد أبو حطب ، ١٩٨٨) على تجهيز المعلومات فى السياق الإجتماعى الحضارى ، فإذا وصلنا إلى أرقى صورة يسمو بها الإنسان لوجدنا ملاكاً فى هيئة إنسان . ولو انحدرت تلك المعلومات وتصعدت وتشوهت فإن توظيف القشرة الدفاعية سوف يكون لخدمة مطالب تكوينات ما تحت

القشرة المخية أو الانسان غير المتطور (غير الحضارى) أى نتوقع أننا أمام شيطان فى هيئة إنسان .

ب - يمكن من تحليل الثقافات والحضارات المحلية والإنسانية المختلفة أن نصل إلى وضع قائمة ملاحظات سلوكية يمكن من خلالها الحكم على تصنيف الأفراد فى ضوء السيطرة النسبية لنظم القشرة الدماغية فى مقابل سيطرة نذلم ما تحت القشرة المخية (الدماغية) . ويقترح صاحب النموذج أن توجه تلك المقاييس السيكومترية إلى قياس خصائص عملية الأسننة التى تضع أى إنسان فى ذلك البعد على أحد طرفيه (ملاك فى هيئة إنسان مقابل شيطان فى هيئة إنسان) .

ج - ويمكن أيضاً الإستعانة بالمداخل الخاصة بعلم التشريح والسيكوفسيولوجيا فيما يختص بدراسة العلاقة الوظيفية بين تكوينات ساق المخ وتكوينات القشرة المخية ويمكن اختيار عدد خمسون مثير وكل مثير يمكن أن يستجيب الفرد إليه بإستجابتين إحداهما تشير إلى سيطرة القشرة المخية أما ظهور الأخرى فيشير إلى سيطرة تكوينات ما تحت القشرة المخية ثم يتم جمع النقاط لتحديد السيطرة النسبية لأى من النظامين .

٣ - بالنسبة للبعد الثالث فقد أخذته صاحب النموذج الحالى بتكوينه كما ظهر فى الدراسات السابقة وهو الخاص بالسيطرة المخية الأيمن مقابل الأيسر أو العكس وهو الأكثر إنتشاراً فى الدراسات السيكوفسيولوجية وجدير بالذكر أن أحد دوافع بناء ذلك النموذج الحالى هو ضرورة تغيير فكرة السيطرة المخية فهو ليس فقط بين النصف الأيمن والأيسر وإنما تتعدى تلك السيطرة لتشمل نطاقاً أوسع فإما أن تكون السيطرة هنا سيطرة أجزاء المخ العليا ( القشرة المخية ) فى مقابل سيطرة أجزاء المخ السفلى ( تكوينات ما تحت القشرة المخية ) أو العكس أو تشمل السيطرة المخية توجهاً مخالفاً لتتحدث عن سيطرة المخ الأمامى مقابل سيطرة المخ الخلفى أو العكس .

٤ - بالنسبة للبعد الأمامى الخلفى فإن الباحث يقترح بناء بطارية إختبارات مقننه يتطلب تجهيز المعلومات فى محتواها تنشيط الأجزاء الأمامية من المخ فى مقابل تنشيط الأجزاء الخلفية من المخ بصورة نسبية فمثلاً يمكن إعداد مواد فى البطارية المقترحة تتضمن معطيات بصرية أو مكانية أو سمعية أو لمسية أو شمعية أو ...

تحويلها إلى إستنتاجات وعلاقات فكرية مجردة يعبر عنها برموز محدده أو يمكن أن تحدث العملية العكسية فى بناء ماده البطارية حيث يمكن أن تبدأ معالجة المعلومات بالتفكير المجرد والعلاقات المنطقية ويكون الهدف هو تحويلها إلى صورته حسيه من نوع ما وفى ضوء الأداء النسبى يمكن تحديد أى المناطق التقاطعية يسيطر الأمامى أم الخلفى .

وفى ضوء النتائج التى يمكن التوصل إليها فإن ذلك التصور المقترح لدراسة النموذج الكلى لوظائف المخ يمكن الإستفادة به فى علاج إضطرابات السلوك عند الأطفال ، مشكلات الشخصية الحضارية والاجتماعية ، دراسة بعض القضايا التى تتطلب إجابات واضحة عن لماذا لا يفهم بعض الأطفال الحساب على الإطلاق أو مادة دراسية معينه على حين يستطيع أن يعالج فى محة معلومات لمواد ومقررات أخرى . هل لذلك علاقة بمجهزات التعلم المقترحة بالنموذج ، فهناك من يميلون من الأطفال إلى استخدام مجهزات التعلم الأمامية على حين يتفوق البعض الآخر فى إستخدام مجهزات التعلم الخلفية فى النموذج المقترح . ويتفوق ذلك النموذج على نموذج النصفيين الكرويين فى أن علاج أعطال المخ الوظيفية البسيطة يمكن أن يتم فى ضوء النموذج المقترح على أساس فكرة المنظومة التقاطعية لوظائف أجزاء المخ الأمامية أو وظائف أجزاء المخ الخلفية التى تحمل فى النموذج مصطلح مجهز التعلم الأمامى فى مقابل مجهز التعلم الخلفى ، ، حيث يتم العلاج عن طريق التعامل مع مهام تؤدى إلى استخدام مجهزات التعلم المقترحة عن طريق وسائل تنشيط المخ المختلفة .

## نحو برنامج مقترح لتعديل السلوك على أساس النموذج الكلى لوظائف المخ

يقوم البرنامج المقترح على أساس الأبعاد الأساسية التي تم تقديمها في عرضانا " للنموذج الكلى لوظائف المخ ، وهى ثلاثة مجموعات من الوظائف المتداخلة معاً تشكل المخرجات الأساسية لعملية تجهيز المعلومات فى المخ والتي تتمثل فى :

١ - وظائف المخ المعرفية Cognitive Functions

٢ - وظائف المخ الإنفعاليه Emotional Functions

٣ - وظائف المخ السيكو حركية . Psychomotor Functions

وجدير بالذكر أن جميع الوظائف تتوقف على ثلاثة نظم نيوروسيكولوجية هى :

١ - مجموعة النظم الحسية . ٢ مجموعة النظم المركزية . ٣ - مجموعة النظم الحركية

ومن ثم فإن تعديل أى سلوك بصفة عامة لا بد وأن يعتمد على تحليل الثلاث مجموعات لوظائف المخ سابقة الذكر ، ولكى يمكن الإستفادة من النموذج الكلى لوظائف المخ فى تعديل السلوك فعلياً أن نقرر طبيعة السيطرة المخية القائمة . وفى ضوء تحديد اتجاهسيطره يمكن للقائمين أن يضعوا البرامج الخاصة بتعديل السلوك لديهم .

أما البرنامج المقترح فهو مستهدف فى صورته المتكاملة لتحقيق هدف إستراتيجى بعيد المدى وهو اللياقة النفسية ( عبد الوهاب محمد كامل ، ١٩٨٩ ) ويمكن وضع تعريف إجرائى للياقة النفسيه على أنه " التكامل بين المخرجات المعرفية والإنفعاليه والنفس حركيه " فمثلاً الطفل الذى يعانى من صعوبات فى تعلم القراءه أو فى الفهم أو فى الكتابه نجد أنه يعانى من اللاتناسق بين النظم المعرفيه والإنفعاليه والمهاره الحركيه المطلوبه للقراءه فمهاوه القراءه تتضمن فى مكوناتها جانباً مهارياً يختص بمهاره حركة العين مع الصفحه كما أنه يتضمن جانباً إنفعالياً فى المعنى وطريقة الإلقاء ، ولذلك فإن التكامل فى التدريب العملى بين ما هو معرفى وما هو إنفعالى وما هو مهارى يحقق سرعة فى التدخل السيكلوجى المستهدف .



فإذا كانت بعض المدارس التي إهتمت بتعديل السلوك إعتمدت فقط على العلاقة بين ما هو عقلي وما هو انفعالي فإن المكون النفسى حركى يمثل أساساً تم بناءً عليه تحديد مسار الوظائف المعرفية والوظائف الإنفعالية للمخ والبرنامج الحالى يتضمن التدريب على ثلاثة مكونات تمثل النظم الأساسية للياقة النفسية هي :

١ - النظام المعرفى ٢ - النظام الإنفعالى . ٣ - النظام النفسى حركى .

وما علينا إلا أن نحدد بصورة واضحة ما الذى يسهم فيه كل نظام فى حل المشكلة السلوكية القائمة فمثلاً لو أننا نتحدث عن تعديل السلوك فى مجال صعوبات العثر القرائى فإن المكون المعرفى هنا يمثل تمييز أصوات الحروف ، تميز أشكال الحروف و الكلمات والجمل والمعانى أما الجانب الإنفعالى هنا فهو يتمثل فى خفض التوتر أثناء الأداء وزراعة الثقة بالنفس عن طريق فنيات التدعيم المعرفه . أو مكونات التوافق المحتمل أن تؤثر على عملية القراءة ( التوافق الذاتى ، المنزلى ، الاسرى )

أما المكون النفسى حركى هنا فهو يتضمن مهاره تناسق حركة العين مع السطر المقروء ، مهاره الانتقال من كلمه إلى أخرى ، مهاره تشبيك الحروف فى كلمات والكلمات فى جمل ، وهذه تمثل جانباً ميكانيكياً حيث حركة العين مع السطر ، وهذه تمثل العلاقة الأولى وهى علاقة السطر بالعين أما العلاقة الثانية فهى علاقة العين بالعقل ويصبح دور الأخصائى المعالج هنا هو إختيار مجموعات المهام التى تؤدى إلى تعديل مجموعات الوظائف سالفة الذكر وبناء عليه فإن حضور الطفل إلى هذا البرنامج ( بعد عملية التشخيص الدقيق ودراسة الحالة ورسم البروفيلات النفسية له ) يكون بمثابة التدريب فى صالة السيكوچمبىزيم ( صالة التدريب على اللياقة النفسية )

ويقترح المؤلف أن يمر التدريب على اللياقة النفسية بالمراحل الآتية :

\* المرحلة الأولى والتي تتكون من :

١ - مرحلة تحديد السلوكيات المستهدفة بجميع متغيراتها .

٢ - مرحلة التهيئة النفسية العقلية بتكوين إتجاه إيجابى نحو التدريبات المتوقعة مع توضيح أن كل الناس فى حاجة الى مثل هذه التدريبات ، فإذا كانت صالة الألعاب الرياضية يحتاج اليها جميع الناس للمحافظة على اللياقة الجسمية فإن كل الناس

فى حاجة إلى التدريبات المنظمة والمقصوده بهدف زيادة وتحسين اللياقة النفسية .

٣ - مرحلة بأورة الانتباه وتركيزه والتدريب على مهارات الإنتباه المختلفة ( تركيز الانتباه - تحويل الإنتباه - مدى الإنتباه - إستثاره الإنتباه ) وتلك المرحلة يمكن أن تخصص لها بعض الأجهزة الخاصة بالإنتباه والتدريب عليها وليكن لفترة زمنية تمتد من ١٥ - ٢٠ دقيقة فى الجلسة الواحدة تخصص لجزئيه التدريب على تركيز الإنتباه .

**\* المرحلة الثانية :** وفيها تتم تهيأه للذاكره فإذا كان الانتباه عمليه إختراقه تدخل فى كل العمليات النفسية فإن الذاكره كعمليه بنائية تحتاج إلى تدريب فهى تدخل ضمن عناصر اللياقة النفسيه الأساسية وطبقاً لنوع المشكله وطبقاً لتفصيل البرنامج فإن مهارات تدريب الذاكره يمكن أن توجه إلى ذاكرة الأرقام وذاكره الأسماء والذاكره الإنفعاليه والذاكره البصريه ويستطيع المعالج أو المدرب أن يختار الماده والمحتوى لعمليه التدريب ويمكن أن يستخدم فى ذلك أجهزة التاكستسكوب فى جلسات تدريبيه تتراوح مده الجلسة أيضاً من ١٥ - ٢٠ دقيقة وتعتمد بعض مراكز تعديل السلوك المتطوره على إستخدام الحاسبات الآليه المتطوره والذى يتم توصيلها على أجهزة التدريب فى عمليه التدريب حيث يتم تغذية الحاسب الألى ببرنامج تدريب الذاكره ويقدم المدرب التعليمات له ثم يبدأ بتشغيل الحاسب الذى يتصل بالأجهزة الأخرى لفترة التدريب التى يتم إدخالها قبل بدء التدريب وفى نهاية التدريب يتم الضغط على مفتاح معين لتظهر أمام الفاحص مستواه الحقيقى فى عمليه التدريب أو فى تلك الجلسة . ثم يتم تكرار نفس الموقف على مواد متنوعه أخرى يتم التدريب عليها .

**\* المرحلة الثالثة :** مرحلة التدريب على رفع كفاءه المخ بصفه عامه والتي

تتكون من :

أ - مرحلة إستخدام أجهزة العائد البيولوجى أو أجهزة الرجوع الحسيوى ( Biofeedback systems ) والمعروف علمياً أن هناك صوراً متعدده من العائد البيولوجى يتم من خلالها إمداد المفحوصين بمعلومات فوريه عن الجهاز العصبى لديهم وعندما يتم التدريب على كل نوع من أنواع العائد البيولوجى لمده ١٥ دقيقة فإن ذلك يؤدى فى نهاية الأمر الى التكامل فى وظائف المخ والجهاز العصبى إذ أن العائد البيولوجى يتضمن عدده أنواع : العائد البيولوجى للعضلات الكهربيه ، العائد البيولوجى لنشاط ألفا ، العائد البيولوجى لإستجابته

الجلد الحلقائي ، العائد البيولوجي للتحكم فى ضغط الدم ، العائد البيولوجي لمعدل ضربات القلب .

يشبه الى حد كبير إستعمال أكثر من جهاز فى صالة الألعاب الرياضية حيث يعمل كل جهاز على تدريب جزء معين أو عضله معينه من عضلات الجسم وفى صالة اللياقة النفسيه فإن التدريب على كل جهاز يؤدي الى رفع مستوى التناغم والتناسق فى وظائف المخ ، فالتدريب على العائد البيولوجي يمثل تطبيقاً عملياً للبعد الرأسي فى النموذج الكلى لوظائف المخ . وفى نفس الوقت يعمل على تنظيم العلاقة النفسية العصبية بين أجزاء الجهاز العصبى المختلفة والمرتبطة بنوع العائد البيولوجي المستخدم وبالأنتهاء من تلك المرحلة يكون الفرد قد مارس تدريبات عملية تحقق خاصية التحكم الذاتى ولكن من خلال التدريب على العائد البيولوجي

ب- ويمكن للمدرس أن يعد برنامجاً لتعلم التحكم الذاتى من المنظور النفسى حيث يحدث الإلتقاء بين نظم العائد البيولوجي والنظم المعرفيه فى تعلم التحكم الذاتى وجزير بالذكر أن تعلم التحكم الذاتى يمثل خاصية محورية وأساسية بالنسبة لعناصر اللياقة النفسية فالتحكم الذاتى لو فقده الفرد فإننا نتوقع أن تتدهور لديه الوظائف المعرفيه والإنفعاليه والنفس حركيه للمخ .

ج- ويمكن أن نرفع كفاءه عمل المخ بصفة خاصة من خلال إختيار مجموعة المهارات السيكو حركيه التى تساعد المنفحوص على رفع لياقته النفسيه ومن ثم تحسين وظائف المخ ، مثل التدريب على جهاز الثبات العصبى ، التدريب على جهاز مهارة إستخدام الأصابع ، ويمكن بصفه عامه أن نستخدم جميع الأجهزة التى تعتمد على رد الفعل الحركى البسيط منها والمركب هذا بالإضافة إلى استخدام بعض برامج الحاسبات الآليه وبعض الآليات التى تعتمد على الكمبيوتر والاب القيديو فهى تمثل جانباً أساسياً يمكن أن يصلح فى تدريب الانتباه والتناسق الحركى والذاكره والمفاهيم .

د - يمكن الاستعانه ببعض التدريبات العلاقيه المقننه وذلك بتصميم مواقف أو اختبارات تتدرج من البسيط الى المعقد بالنسبه للتدريب على إدراك العلاقات وإدراك المتعلقات وذلك لإستثاره إعمال المنطق العقلى ويمكن هنا الإستعانه ببعض العبارات والأسئلة والمواقف الواردة فى مقاييس الذكاء . فالتدريب عليها فى عدة جلسات

-٣٥-

يؤدي في نهاية الأمر إلى أن يتعلم المفحوص أعمال العقل والمنطق ثم ينتقل إلى تعميم ذلك في مواقف الحياة اليومية .

#### \* المرحلة الرابعة : مرحلة الإستفادة من اللياقة النفسية :

يانهاء المراحل سابقة الذكر يكون الفرد قد وصل إلى مستوى أمثل من اللياقة النفسية والسؤال الآن هل يمكن إستغلال تلك اللياقة في تنفيذ مهام حياته ومهام تعليمية أو التغلب على مشكلات معينة في تلك المرحلة يمكن ترتيب المهام الحياتية اليومية للفرد بنظام علمي متدرج يقوم فيها الفرد باستخدام مستوى اللياقة النفسية الذي وصل اليه في حل المشكلات اليومية والمهام التي تطلب منه ، ويمكن أن نشبه ذلك بما يحدث بالنسبة للياقة الدنية معندما يصل الفرد الى مستوى محدد من اللياقة الجسمية فانه يستغلها في تعلم وإجادة الألعاب الرياضية المختلفة . ويمكن الإستعانة بفتيات الأسترخاء والإشتراط الإجرائي والتدعيم في مراحل البرنامج المختلفة .

#### تقييم البرنامج ،

يقترح المؤلف تصميم بعض المقاييس النفسية أو استخدام الإختبارات النفسية العصبية المشهورة لتقييم التقدم في البرنامج فمما لا شك فيه أن التدريب على عناصر اللياقة النفسية بمختلف مكوناتها يؤدي إلى التحسين في وظائف المخ ويمكن ان نستدل عليه من قوائم الملاحظات السلوكية وإختبارات الأداء المختلفة حيث يمكن رصد احتمالات حدوث التحسن في الأداء من مرحلة لأخرى ومن جلسة لأخرى ، ويتم تحديد محتوى الجلسات ومادة التدريب في ضوء معرفة طبيعة السيطرة المخية لدى المفحوص ، ويمكن الإستفادة من ذلك البرنامج في تعديل السلوك بالنسبة لمشكلات صعوبات التعلم لدى الأطفال ، بالنسبة لحالات نوى الخلل الوظيفي البسيط للمخ ، بالنسبة لحالات بعض انواع الاكتئاب ، بالنسبة لحالات بعض انواع الإندفاع ، بالنسبة لحالات الشرود والسرحان .

ويمكن للباحثين تجريبه في مختلف المشكلات السلوكية حيث ان الفصل بين ما هو معرفي وما هو إنفعالي وما هو مهاري أمر مستحيل .

## المراجع

### أولاً: المراجع العربية

#### القرآن الكريم

- أحمد زكى صالح : التعلم أسسه ونظرياته ، ١٩٦٩ .
- أحمد زكى صالح : علم النفس التربوى - القاهرة : النهضة المصرية ، ١٩٧٠ .
- أحمد عكاشه : الطب النفسى المعاصر - القاهرة : دار المعارف ، ١٩٧٥ .
- أحمد عكاشه : التشريح الوظيفى للنفس ، علم النفس الفسيولوجى - دار المعارف - الطبعة الثالثة ، ١٩٧٥ .
- جابر عبدالحميد جابر ، محمد فخر الاسلام : قائمة ايزنك للشخصية - كراسة التعليمات ، القاهرة ، دار النهضة العربية .
- رمزية الغريب : " التعلم دراسة تفسيرية توجيهية " - القاهرة ، مكتبة الأنجلو المصرية ، ١٩٧٧ .
- عبدالوهاب محمد كامل : أسس تنظيم السلوك " مدخل فسيولوجى عصبى فى تناول الظاهرة النفسية " - طنطا ، المكتبة القومية الحديثة ، ١٩٨٠ .
- عبدالوهاب محمد كامل : اختبار هيسكى - نبراسكا لقياس الاستعداد للتعلم ، طنطا ، المكتبة القومية الحديثة ، ١٩٨١ .
- عبدالوهاب محمد كامل : التعلم وتنظيم السلوك - طنطا ، المكتبة القومية الحديثة ، ١٩٨٢ .
- عبدالوهاب محمد كامل : الوظيفة التنشيطية للجهاز العصبى أثناء الأداء البصرى الحركى ، " دراسة تجريبية سيكوفسيولوجية " - القاهرة ، الجمعية المصرية للدراسات النفسية ، بحوث المؤتمر الثالث لعلم النفس فى مصر ، يناير ١٩٨٧ .
- عبدالوهاب محمد كامل : أثر بعض الخصائص المزاجية على سرعة ودقة الأداء البصرى - الحركى " دراسة سيكومترية معملية " - القاهرة ، الجمعية المصرية للدراسات النفسية ، بحوث المؤتمر الرابع لعلم النفس فى مصر ، يناير ١٩٨٨ .
- عبدالوهاب محمد كامل ، السيد ابراهيم السمانونى : التحليل العاملى للمؤشرات الفسيولوجية أثناء الأداء العقلى والنفس حركى - طنطا ، مجلة كلية التربية ، العدد السادس ، جزء أول ، مارس ١٩٨٨ .

- ٣٥٢ -

**عبدالوهاب محمد كامل** : اختبار المسح النيورولوجى السريع ، " لتشخيص صعوبات التعلم عند الأطفال " - طنطا ، المكتبة القومية الحديثة ، ١٩٨٩ .

**عبدالوهاب محمد كامل** : العائد البيولوجى لإستجابة الجلد الجلغانية والتحكم الذاتى " دراسة معملية سيكوفسيولوجية " ، القاهرة ، الجمعية المصرية للدراسات النفسية بحوث المؤتمر الخامس لعلم النفس فى مصر ، ١٩٨٩ .

**عبدالوهاب محمد كامل** : المؤثرات الفسيولوجية فى حالات وظيفية مختلفة للنشاط النفسى وعلاقتها ببعض متغيرات الشخصية " دراسة معملية" - الكويت ، المجلة العربية للعلوم الانسانية ، العدد رقم ٣٤ ، المجلد التاسع ، ١٩٨٩ .

**عبدالوهاب محمد كامل** : التحكم الذاتى وبعض الإضطراب السلوكية - طنطا ، مجلة كلية التربية بجامعة طنطا ، العدد السابع ، الجزء الأول ، يناير ١٩٨٩ .

**عبدالوهاب محمد كامل** : المقاومة القاعدية وإستجابة الجلد الجلغانية كمؤثرات موضوعية لبعض خصائص الشخصية - القاهرة ، الجمعية المصرية للدراسات النفسية ، بحوث المؤتمر السادس لعلم النفس فى مصر ، الجزء الأول ، يناير ١٩٩٠ .

**فؤاد أبو حطب** : القدرات العقلية . الطبعة الثالثة . القاهرة : الأنجلو المصرية ، ١٩٨٠ .

**فؤاد الجبى السيد** : الذكاء . دار الفكر العربى ، ١٩٦٩ " لسان العرب " دار المعارف ١٩٨٠ .

**موريس روكن** : تاريخ علم النفس . ( ترجمة على زيور ) - بيروت ، لبنان ، دار الأندلس ١٩٨٣ .

**فؤاد أبو حطب (١٩٨٨)** نحو علم نفس مصرى : النموذج الرباعى للعمليات المعرفية بحوث المؤتمر السنوى الرابع لعلم النفس فى مصر - القاهرة مركز التنمية البشرية والمعلومات .

ثانيا : المراجع الأجنبية :

- **Abd- elwahab Mohamed Kamel** ( 1975) " Statistical analysis of EEG structure during mental activity" . vesnek leningradskova universiteta 1975 No. 23 P. 81 - 86 .
- **Abd-elwahab Mohamed Kamel** (1976), "The study of structural characteristics of EEG under different states and levels of mental activity" . unpuplished ph. D disertation. leningraed University ., Faculty of Psychology 1976.(Russia) .
- **Abdel-wahab Mohamed Kamel . & Henery.J Michalewsk and A. starr**, " Brain Potentials during mental distance Judgments." International Journal of psychophysiology, 6 ,1988 221- 229.
- **Adrian.**, " The physiological bases of perception" . In: " Brain mechanisms and consionsness. "Sympos. Oxford, 1954.
- **Allport F.H.**, " theories of perception and the concept of structure ", N.Y., 1965.
- **Amasov M.N.**, " Modeling complex.", Dome kneygee., Moscow 1968. (Russian) .
- **Andrew, A.M.**, " Brain and computer . George G. Harper and Co. 1 L.T.D. London 1967.
- **Anokhen. P.KK**, " problems of making", decision in psyhology and physiology "., Problems of Psychology No. 4; 1974.
- **Asratyan . E.A. & simonov. P.V. ,** " The Learning Brain", Mir Publishers, 1983.
- **Bartlett, F.C.**, " Psychological criteria of Fatigue", symposium of Fatigue, London, Lewis, 1953.

- ۳۰۴ -

- **Becker -Catius C.**, "Relationship between EEG, personality and vigilance. EEG and clinical neurophysiology, 1971, 50 : 519-526 .
- **Bekhtereva N.P.**, " Neurophysiological aspects of Man psychoc activity, "Medecin Leningrad 1971, P. 119.
- **Berkhout J., Walter D.O. and Adey W.R.**, "Alterations of the human electroencephalogram induced by stressful verbal activity"., clin. Neurophysiol., 1969, 27 : 457 - 469.
- **Berkley Books.**, " The Brain : A user's manual"., Berkley Book, 1984.
- **Brasier M.A.B.**, " The application of computers to electroencephalography". In " Computers in biomedical research"., J. New York Academic press, P. 295 - 315 , 1965 .
- **Branzaft, Arline, L. & Stuart, R.**, " Test anxiety , GSR and academic achievement, perceptual and Motor skills". 1971 (oct), vol. 33 (2) PP. 535 - 538 .
- **Cattell R.E.**, " The theory of fluid and crystallized general intelligence checked at the 5 - 6 year - old level .," British Journal of Educatinal Psychology, 1967, 37, 209 - 224 .
- **Chapan R., A.R. Mengron J.C. and Bragdon H.R.A.**, "Quantitative survey of Kappa and alpha EEG activity"., Electroenceph. clin. neurophys. 1962 , 14 : 858 - 868.
- **Claud A. Vialle, Vincent G.**, "Biological principles and processes." , Philadlephia-London 1971 .
- **Cooper. R. & osselton. J.W. and show. J.C.**, "EEG technology"., second edition, The camelot press Ltd, southampton, Great Britian , 1974 .
- **Crowell, D.H., etal.**, "Unilateral cortical activity in newborn humans : and early index of cerebral dominance.", Science. 1973.



- **Daniel, A . Weinberger and Gary E. Schwarz.**  
**Riohard J. Davidson .,** " Low- Anxious, High - Anxious and repressive coping styles : Psychometric patterns and Behavioral and physiological responses to stress. ", Journal of abnormal psychology". Vol. 88. No. 4, PP. 369 - 380 .
- **Deane : G.E.,** " Human heart responses during experimentally induced anxiety. ", Journal of experimental psychology., 1961, No. 61, PP.489 - 493 .
- **Defayolle. M., Mourgues M., Pontier J.,** "Application de l'analyse factorielle a spectres de freuence EEG M. Med. and biol. Engng. 1967, N. 6, PP. 603 - 606 .
- **Defayolle M.M., Dinand T.P.,** " Application de l'analyse factorielle a l'etude de la structure de l'EEG.", EEG and Clinical neurophysiology . 1974, 36 : 319 - 322 .
- **Delgado, J.M.R.** " Physical control of the mind." , New York : Haper Colophon Book. 1971 .
- **DEUTCH, J.A.,** " The structural Baises of Behaviaur .", London : Cambridge U.P., 1966 .
- **Dolce., G. and M. Waldeier .,** "Spectral and Multivariate analysis of EEG, Changes Duing Mental activity in man .", EEG and Clin . Neurophysiol., 1974, 36 ; 577 - 584.
- **Doyle Joseph et al ."**, Lateral specialization of cognitive mode : EEG frequency analysis .", Psycho - physiology, 1974, vol. 11 (5) 567 - 578 .
- **Eallingson R .J."**, Relationship between EEG and test intelligence : a comaentary psychol .", Bakl .1966, 65, 91 - 98 .
- **Epstein & Fenz.,** " A study of heart Rate and skin conductance as a function of Experience and the Anticipated intensity of Noxious stimulation.", In " spielberger Anxiety, current trends in theory and Research.", N.r. and London ,p academic press, 1972 , Vol. 11 P. 318 - 324 .

- **Francis ; Leukel .,**"introduction of physiological psychology" the G.V. Mosby compny saint lois 1968 .
- **FRANK .R. Brown & Elizabeth H. Aylward .,** " Diagnosis and Management of Learning Disabilities".. A college Hill Pulication Little , Brown and company. San Diego. 1987.
- **Fridlund, A.,** " what can asymmetry and Laterality in EMG tell us about the Face and Brain "., International Journal of neuroscience, 39, 53 - 69., 1980 .
- **Gardiner, M., Schulman, Galambos and walter D.O.,** "Faculative asymetries in infants and adults" paper presented at tcula January conference on cerebral Dominance . Los Angeles., calif 1973 .
- **Gary , E. Schwartz and Jackson Beatty., Ed.,** "Biofeedback : theory and Research.", New York., Academic press, 1977 .
- **Gastau. T.Y., Roger A. Corriol J. et Naguez R.,** "Etude electroniqueducycle d'excitabilite cortical.", Electroencephalography and Clinial Neurophysiology", vol. 3, 1951 .
- **Gianitrapani D.,** " EEG differences between resting and mental multiplication ., "Percept. motor skills 1966a , 399 - 450 .
- **Gianitrapanin. D.,** " EEG average frequency and intelligence.", Electroenceph. clin. Neurophysiol., 1969, 27 : 480 - 486 .
- **Gianitrapani D.,** " Frequency analysis of the EEG under differenet behavioural states," . Electroenceph . clin. Neurophysiol., 1969, 27 : 694.
- **Gianzer M., Chapman R.M.Clark W.R. and Bragdon H.R.,** "Changes in to EEG rhythms during mental activity.," J. exper . psychol., 1964 , 68, 273 - 283 .
- **Glass A.** "Blocking of the occipital alpha rhythm and problem solving Efficiency . Mental aritmetic and Blocking of the occipital

- alpha rhythm. Electroenceph.", clin. Neurophysil . 16.595-603 (1964)-, "Comparison of the effect of hard and easy mental arithmetic upon blocking of the occipital alpha rhythm.", Quart, J. exp 6 psychol. 18, 142- 152 ( 1966) .
- **Glass A.**, " Changes in the prevalence of alpha activity associated with the repetition, performance and magnitude of arithmetical calculations.", Psychol. Forsch. 30, 250 - 272, 1967.
  - **Glass A., Kwiathowski A.E** ( university - Birmingham. England ), " Power spectral density changes in the EEG during mental arithmetic and eye opening.", Psychologische Forschung, 1970, 33 (2), 85 - 90 .
  - **Gooselenek . V.U.**, "Electrophysiology of Brain cortex.", Higher School 1976 Moscow.
  - **Granks, Caprio, M.D.**, "The sexually adequate female.", Afawcett Gold Medal Book 1966.
  - **Green , E.E. & Green A.H. and walters. E.D.**, "Biofeed - back training for anxiety tension reductin." anuals of the new york Akademy of sciences, 233, 157 - 161 , 1974.
  - **Gregory. R. EYE and Brain.**", Psychology of visual perception., Moscow, 1970 .
  - **Greutzfeld D., Grunnewald G. Simonova O. and Schmitz H.**, " Changes of the basic rhythms of the EEG during performance of mental and visuomotor tasks.", In C. Evans and T. Mal Bolland (Eds).", The Concept of attention in neurophysiology.", Butterworth, Oxford , 1969, ( in press) .
  - **McGuiGan. F.J.** " Psychophysiological measurment of covert Behavior: A Guide for the laboratory.", Halsted Press. New York, 1979 .
  - **Halstead, W.C.**, " Brain and intelligence" chicago : university of chicago press, 1947 .

- १०८ -

- **Hernandez - Peon R.**, " Neurophysiological aspects of attention.", In : " Handbook of clinical neurology". Vinken P.I., Bruyn G.W., Chap. 9, North - Holland Publ. Company Amsterdam, 1969 , vol . 3.
- **Henry. J. Michalewsk : & Abdel - wahab Mohamed Kamel.** and A. Starr. " Brain Potentials during mental distance Judgments.", International Journal of psychophysiology, 6 (1988) 221- 229 .
- **Hodges, F.W.**, "The effect of success threat of shock and failure on anxiety.", Ph. D.Diss .Abst., 1968. Vol. 28. P.4296-4299.
- **Ishihara T. and Yoshn N.**, " Multivariate analytic study of EEG and mental activity in juvenile delinquents . Electroenceph. clin. Neurophysiol., 1972, 33 : 71 - 80 .
- **Jaffe, J.H.**, " Drug addiction and drug abuse ". In A.G. Glaman, L.S. Goodman &. A. Gilman (EDs.)," The pharmacological bases of therapeutics.", 6th ed. New York . Macmillan., 1980.
- **John P. Decceo.**, " the psychology of learning and instructions. Prentice- hall of India private Limited. New Delhi, 1970.
- **Julian , Jaynes .,** " The origins of consciousness in the Breakdown of the bicameral mind" . Bston. Houghton Miffilin,1976
- **Jytt Rusk G.C. Galbait.**, " EEG correlates of visual - motor practice in Man.", EEG and Clin. Neurophysiol., 1975, 38: 415 - 422 .
- **Kamiya. J.**, " Conscious control of Brain waves", Psychology to day, April, 1968, 58 - 60 .
- **Kaplan. H.S.**", The new sex therapy active treatment of sexual dysfunctions;", Bailliere, Tindall London 1974 .

- **Kaufman , N. Kaufman.,** " assesment Battery For children.",  
Inter pretive manual, CRcle Pines M.N : american guidance  
service., 1983 .
- **kraten . U.G & Goodselene. V.U.,** " Techniecs and  
methodes of EEG", Lenngrad "NAUKA". 1971. ( in Russian )
- **Kreitman N. and Shaaw J.C.,** " Experimental  
enhancement of alpha activity. Electroenceph. clin.  
Neurophysiol.", 1965, 1965, 18 : 147 - 155 .
- **Kugler . J. and Laub . M.,** " Puppet show " theta rhythm.  
Electroenceph. clin. Neurophysiol. 1971, 13 : 532 .
- **Kutina, J. & Fisher, J.,** "Anxiety , heart rate and their  
interrelation to mental stress in school children.", Psychological  
Abstracts. 1969 (March), Vol. 61 , No. 3 P. 55447.
- **Larry. B. & Rand Eans.,** " Developing Experimental skills :  
A. Laboratory Manual ". Allyn and Bacon inc. 1980 .
- **Lashely, K.S.** " Brain mechanisms and intelligence : A  
quntitative study of injuries of the Brain ", Chicago : university of  
chicago press, 1929 .
- **Lazarus and Opton** (1966). " A study of changes in  
autonomic and Cognitive Reactivity to Noxious Stimulation as a  
Function of Trials within and among days." In "Spielberger  
Anxiety current Trends in theory and Research ", N.Y. and  
London , Academic press, 1972, Vol. II , P. 324 - 330 .
- **Legwie H. and Probst W.",** An line analysis of EEG with a  
small computer ( Period amplitude analysis).",.  
Electoencephalography and clin. neurophysiology, 1969, 27 :  
533 - 535 .
- **Legewie H., Simonova O. and Creutzfeldt O.D.,**  
"EEG changes during performance of various tasks open - and  
closed eye conditions., Electroenceph. clin. Neurophysiol.,

- 1969, 27: 470 - 479 .
- **Lexicon**, "universal Encyclopedia.", New York , 1983. 3/B. PP. 449 .
  - **Lomov B.F.**, " Man and technology". Moscow, 1966.
  - **Lomov., B.F.**, "on the systemic approach in psychology.", Vaprossi Psycholog No. 2., Akad . Pedagog . Nauk. 1975 .
  - **Lindsay, P.H. and D.A., Norman** ; " Human information processing, an introductin to psychology.", Academic press, New York and London , 1972 .
  - **Livanov, M.N.**, " spatial analysis of bioelectrical activity of the Brain ", Zh, vyssh. nervn ., deyat., vol. 12( Russian ) 1962 .
  - **Luria. A.R.**, "The working Brain :an introduction to Neuro Psychology." Allen Lane the penguin press, 1973 .
  - **Macleas , P.D.** "The limbic system with respect to two basic life princeipals "., in Brazier . M.A.B. (Ed.) The central nervaus system and behaviour . washington D.C. : Ntional science foundation , 1959.
  - **Macleasn , P. D.**, "The Triune brain , emotion and scientific baias" . In F.O. SchMit (ED). " The neurosciences" New York: Rockefeller University , 336 - 348 , 1970 .
  - **Majumdar S.K.** Psychological abstracts, vol. 51 , N3 1974 . Abstract N 4265 .
  - **Mark. R. Rosenzweig & Arnold . L. Leiman** ."Physiological Psychology". Second edition, Randam House , New York . 1989.
  - **Martein , B.**, "The assessement of anxiety by physiological behavioral measures.", Psychological Balletin. 1961, Vol.. 58, PP. 234 - 255 .
  - **Matolusek M. Volavka J., Roubieek J.**, " and Chamarad V.", The autocorrelation and frequency analysis of the

- 361 -

- EEG compared with GSR at different levels . of activation .",  
Brain . Res . 1969 , 15 : 507 - 514 .
- **Merlin V.S.**, " Theory of temperament", Governmental pedagogical Institute perm. U.S.S.R. 1973 .
  - **V.N. Mesehief & E.D. Karvassarsky** " Basics of general and Medical psychology" Medicine 1975 Leningrage .
  - **Mowbray & Pedger;** " Psychology in Relation to medicine " E & S. Livingatone L.T.D. 1969.
  - **Mulholland T. and Runnals S.**, " Tnereased occurence of EEG alpha during increased attention, "J. Psychol., 1962, 54: 317 - 330 .
  - **Mulholland. T.**, " The concept of attention and the EEG alpha rhythm.", Electroenceph . clin . Neurophysiol., 1968 ,24 : 188.
  - **Mundy - Cast A.C .,** " Theta and beta rhythms in the electroencephalograms of normal adults .", EEG clin , Neurophysiol., 1951, 3 . 477 - 486 .
  - **Mundy -Castle A.C.**, " The EEG and mental activity "., Electroenceph. clin . Neurophysiol., 1957 , o : 643 - 655 .
  - **Mundy - Castle A.C.**, " L'electroencephalogramme et sa relation avec le remperament .", En: Conditionnement et reactivite electroenc ephalographie . Paris . Masson, 1957 .
  - **Mundy - Castle A.C.**, " Electrophysiological correlations of intelligence.", J. personality , 1958 , 26 : 84 - 199 .
  - **Mundy - Castl A.C.**, " Electrophysiological correlates of intelligence", . J. Pers., 1958, 26 . 184 - 199 .
  - **Mundy - Castle A. C. & Nelson G.K.**, " Intelligence, personality and brain rhytms in a socially isolated community"., Nature, London , 1960 , 185, 484 - 485 .
  - **Nebeletsen . V.D.**, " The essential charachteristics of Man nervous system.," Prosveshenia 1966 Moscow .

- **Nebeleetsen. D.D.**, "Problems of differential psychophysiology Part 5., Provsvechenia., Moscow 1969.
- **O.Lee and Mc Cabe** (ed). " Changing human behaviour., Grung and Straton., 1977 .
- **Oliver, L. Lacey and Paul , S. Siegel .** " An Analysis of the unit of Measurement of the Galvanic skin response ." Journal of experimental psychology ( February) 1949, Vol. 39, No. I, 122- 127 .
- **Penfield, W. & Roberts, L.** " Speach and Brain mechanisms",, Prinston: Prinston university press, 1959 .
- **Peter . M. Miller** "Physiological Psychology." Holt Rinehart and wiposton inc. New York . 1970 .
- **Petrova F.N.** etal (ed.) .," Dictionary of Foriegn terms.", Moscow 1955.(Russian).
- **Picard P.,** Laboureur P. Grosset, G. et Jest C. Confrontations des données de l'électroenéphalogramme et de l'examen psychologique chez 309 candidats pilotes a l'aeronautique . In : Conditionnement et réactivité en electroencephalographie . Paris, Masson, 1957.
- **Platonov. KK, Galoobev. G.G.,** "Psychology.", Vesshaya Schkola., Moscow, 1973 .
- **Pribram K.H.**" Languages of the Brain . Experimental paradoxes and principales in neurophysiology.", 1981 . prentis-Hall.
- **Rappaport, Herbert, Katkin, Edward.** " Relationship among manifest anxiety, response to stress and preception of autonomic activerly". Journal of consulting & clinical psychology, 1972(Apr.) Vol. 38 (2) , 219 - 224 .
- **Renner, M.J. & Rosenzweig. M.R.** " enriched and impoverished environments: effec ts on brain and behaviour.",



New York. Springer-Verlag, 1987 .

- **Richard. A.S.** " Principles of psychophysiology. An introductory text and Readings." Academic press. New York and London, 1966 .
- **Robert, E.O.** " The psychology of consciousness", San Francisco. Pelican, 1975 .
- **Runquist, W.N. and Spence, K.W.** " Performance in eyelid conditioning related to changes in muscular tension and physiological measures of emotionality". Journal of Experimental Psychology., 1959, 58, 417 - 222.
- **Sager. C.J., and H.S. Daplan** , " the determinants of Human sexuality in progress in group and family treatment.", New York Brunner / Mazel, 1972 .
- **Shulz, J.H & Luthe, W.** " Autogenic training", New York Grung and Stratton, 1959 .
- **Silberman, E.K. & Weingartner, H.** " Hemispheric Lateralization of function related to emotion " ., Brain and Cognition, 5, 322- 353, 1986 .
- **Sokolov E.N.** Higher nervous functions : the orienting reflex.", Ann. Rev. Physiol 1963 , 25 , 545 - 580 .
- **Sperry, R.W.** " The great Cerebral commissure " ., Scientific American , ( January)., 1964 .
- **Sperry, R.W . (1964)**, " Lateral specialization of cerebral function in the surgically separated hemisphere". In Mcguigan , F.J. (ed), "the psychophysiology of thinking", New York : Academic press , 1973 .
- **Sterman, M.B.**, "Neurophysiologic and clinical studies of sensory - motor EMG biofeedback training", ( Seminars in Psychiatry)., 1975 .
- **S.S. Stevens**", Psychophysics, introduction to its perceptual

Neural and Social Prospects.", Johnwily & Sons New York 1975.

- **Sugarman L.**, " Alpha rhythm, perception and intelligence. J. Nat. Inst. Personnel res. 1961,8 , 170 -179 .
- **V. Tatarina.** Human anatomy and physiology., Mir Publish House Moscow 1971 .
- **Thomas , V.M. & Carol. R.G. and Myles . G.**"Cognitive Assessment". The Guilford press . New York , London, 1981 .
- **Vecker L.M.** " Psychic processes " Part (1) leningrad University, 1974 (Russian).
- **Vogel W., Broverman D.M.**, "Relationship between EEG and test intelligence. A critical review," . Psychological Bulletin, 1964, 62, 132 - 144 .
- **Vogel W. and Broverman D.H.** A reply to " Relationship between EEG and test intelligence", a commentary . Psychological Bull. 1966, 65 : 99 - 109 .
- **Vogel W., Broverman D.M. and Klaiber B.L.** EEG and mental abilities". Electroenceph.clin . Neurophysiol., 1968, 24 : 166 - 175 .
- **Volavka J., Matousek M., Roubicek J.** ,"Mental arithmetic and eye opening . An EEG frequency analysis and GSR study.", Electroenceph. clin . Neurophysiol., (1967) , 22 ,174- 1-76.
- **Walter W. G.**," The living brain". New York , Norton , 1953.
- **Walter . D.O., Rhodes J.M., Brown D. and Adey W.R.**, " Comperhensive spectral analysis of human EEG generators in posterior cerebral regins.", Electroenceph. clin. Neurophysiol., 1966, 20 : 224 - 237.

- **Walter D.O., Rhodes J.M. and Ade W.R.,** "Discriminating among states of consciousness by EEG measurements. A study of four subjects. *Electroenceph. clin. Neurophysiol.*, 1967, 22 : 22 - 29 .
- **Wang G.H.& etal.** Neourphysiological correlates of the intellectual functions of elderly persons living in community *American Journal of psychiatry*, 1970, 126 (9) 1905 - 1912.
- **William A., Clark and Henery R. Bradgon .,** " Changes in two EEG rhythms during mental activity.", *Journal of Exerimental psychology*, 1964, vol. 68, N 3 , 273 - 283 .
- **William,H.Gaddes."** *Learning Disabilities and Brain function"*. New York . Heidelberge Berlin., Springer . ver., 1980.
- **Zhirmunskays E.A, etal ."**, Correlation analysis of EEG changes during recognition of images of objects institute of neurology ", *USSR Academy of medical science , Moscow (U.S.S.R.) EEG and clin . neurophysiol.* 1975, 39 : 2 - 259 .
- **Zinchenko. V. Munmipov. V.** " *Fundamentals of Ergonomics."* Progress publishers, 1989 .

رقم الصفحة	السطر الخطأ	الصواب	رقم الصفحة	السطر الخطأ	الصواب	رقم الصفحة
٣	٣	تعيها	٢٩	٧	يطلق	يطلق عليه
٣	٢٣	الموضوعى	٢٩	٢١	أساسه	أساسية
٥	٣	يتمل	٣١	٩	بتحويل	بتحويل
٥	٢٢	بصرية شمعية	٣٢	١	العن	العين
٥	٢٥	فهو تنبع	٣٢	٤	القدة	القدرة
٦	٥	كلنا يستخدم	٣٨	٢٠	ثرموستات	ترموستات
٦	١١	٥٠٠ فولات	٤١	٤	المرأة	المرأة
٧	٢٢	لايد تمثل	٤٢	٢٨	النفسى - حركى	النفس - حركى
٨	٢	السيكوسيرولوجية	٤٣	٢٤	عقد راينفير	عقد رانفير
٩	٨	كلاً منهم	٤٣	٢٨	المليينى	المليينى
٩	١٠	بحر من الدماء	٤٥	١	يرف	يعرف
٩	١٧	الأسطور	٤٨	٣	بعديد	بالعديد
١٠	٢	الفسولوجى	٧٤	٥	الأساسى	الأساس
١٢	٨	وحده	٧٦	٢٦، ٢٣	الإدريثالية	الإدريثالية
١٢	١٢	التذكير	٧٧	٢٦	فى الظروف	وفى الظروف
١٤	١٤	الكيميائية	٧٧	١٣	لتك	لتك
١٥	١٦	الإنسام	٧٩	١٣	بمرضى	بمرض
١٥	١	واللحظة الذى	٨٢	٢٢	فتربطها	فتربطهما
١٦	١	تميزاً	٨٣	١٧	من جهة	من جهة أخرى
٢٥	١٠	نستطيع	٨٤	٣	نورأبينيفرين	نورأبينيفرين
٢٦	١٩	ويمكن	٨٤	٢٣	أبينيفرين	إبينيفرين

رقم الصفحة	السطر	الخطأ	الصواب	رقم الصفحة	السطر	الخطأ	الصواب
٢٨	٧	حديث الولادة	حديثى الولادة			epinephrine-	epiephrine
٢٨	٩	الريتم السائدة	الريتم السائد				
٩٩	١	أنها ترتبط كل منها	أن كل منها يرتبط	٢٤٦	٥	نورا	نور
١٠٢	١	السيكولوجيون	السيكولوجيون	٢٦٣	٢٧	قابلية	قابليته
١٠٤	٣	مرة تلوا	مرة تلوا الأخرى	٢٦٤	١	، والاتجاه نحو	تلقى دون
١٣٥	٢٣	السيكوجلفانوتر	السيكوجلفانومتر			مفهوم الكرامة ،	تكرار .
			Psychoga -	٢٦٤	٨	مركزاً هامة	مركزاً هاماً
			Lvanometer	٢٦٤	١٧	دورا	دور
١٥٦	١٩	عدل فيها	عدل فى	٣٠٧	٢	المندوج	المزودج
١٥٩	١٨	التشاكلية	التشاكل	٣٠٧	٢٢	السيكوفيزيولوجية	السيكوفسيولوجية
١٨١	٢٠	اللحظى	الخطى	٣١١	٨	هسلى	هل
٢٠١	١٣	induvdual	individual	٤١	٥	وكسلر - بليفو	وكسلر - بليفو

## بيان بأرقام ومواضع الآيات الكريمة

الواردة في كتاب

## علم النفس الفسيولوجي

رقم الآية	السورة	الآية	السطر	الصفحة	مسلسل
" ٥٣ "	فصلت	قال تعالى " سنريهم آياتنا في الآفاق وفي أنفسهم حتى يتبين لهم أنه الحق "	٣	١	- ١
" ٢١ "	الذاريات	" وفي أنفسكم أفلا تبصرون "	١٤	٢	- ٢
	حديث قدسي	" تفكروا في خلقى ولا تفكروا في ذاتى فتهلكوا "	١٥	٣	- ٣
٢٨٦	البقرة	" لا يكلف الله نفساً إلا وسعها "	١١	٣	- ٤
" ١١٦ "	المائدة	" تعلم ما في نفسى ولا أعلم ما في نفسك "	١٤	٣	- ٥
" ١٥ "	الجاثية	" من عمل صالحاً فلنفسه ومن أساء فعليها "	١٤	٣	- ٦
" ١٤ "	القيامة	" بل الإنسان على نفسه بصيراً "	١٥	٣	- ٧
" ١٦ "	" ق "	" ولقد خلقنا الإنسان ونعلم ما توسوس به نفسه " " ق "	١٥	٣	- ٨
" ٤٤ "	البقرة	" أتأمرون الناس بالبر وتنسون أنفسكم "	١٦	٣	- ٩
" ٦ "	العنكبوت	" ومن جاهد فإنما يجاهد لنفسه أن الله لَغنى عن العالمين "	١٧	٣	- ١٠
" ٥٠ "	سبأ	" إن ضللت فإنما أضل على نفسى "	١٧	٣	- ١١
" ٣٠ - ٢٧ "	الفجر	" يا أيها النفس المطمئنة إرجعى إلى ربك راضية مرضية فاسطى فى عبادى واسطى جنتى "	١٨	٣	- ١٢
" ٢١ "	الروم	" ومن آياته أن خلق لكم من أنفسكم أزواجاً لتسكنوا إليها وجعل بينكم مودة ورحمة "	١٩	٣	- ١٣

مسلسل	الصفحة	السطر	الآية	السورة	رقم الآية
١٤ -	٤	٦	" ويسألونك عن الروح قل الروح من أمر ربي وما أوتيتم من العلم إلا قليلاً "	الإسراء	" ٨٥ "
١٥ -	٥	١٨	" وبدأ خلق الإنسان من طين ثم جعل نسله "	الشجرة	" ٨ ، ٧ "
١٦ -	٥	١٩	" ولقد خلقنا الإنسان من سلالة من طين وجعلناه نطفة في قرار مكين "	المؤمنون	" ١٣ ، ٢ "
١٧ -	١١٦	٢٥	" إقرأ باسم ربك الذي خلق ، خلق الإنسان من علق ، إقرأ وربك الأكرم ، الذي علم بالقلم ، العلق علم الإنسان ما لم يعلم "		" ٦ ، ١ "
<b>آية المقدمة</b>					
			" إنما يخشى الله من عباده العلماء "	فاطر	" ٢٨ "

رقم الإيداع ٢٥٠٧ / ١٩٩١

الترقيم الدولي :

I.S.B.N 977 - 5004 - 00 - 4









### التعريف بالمؤلف

\* المؤلف أستاذ علم النفس ووكيل كلية التربية جامعة طنطا لشئون التعليم والطلاب .

\* حصل المؤلف على دكتوراه الفلسفة PH.D عام ١٩٧٦ في مجال علم النفس الفسيولوجي في موضوع الخصائص التركيبية للذبذبات المخ الكهربية EEG أثناء العمل العقلي ، دراسة عملية .

\* أسس المؤلف كل من : وحدة الحاسب الآلي ، و أول معمل متخصص في الدراسات السيكوفسيولوجية بقسم علم النفس بكلية التربية جامعة طنطا ١٩٧٩ ويقوم بالإشراف عليهما .

\* نشر المؤلف أكثر من خمسة وعشرين بحثاً في مجال الدراسات السيكوفسيولوجية وتطبيقاتها العملية في مجال تعديل السلوك .

\* للمؤلف أكثر من عشرة مقاييس نفسية قام بتعريبها وتثبيتها على عينات من البيئة المصرية .

\* أشرف المؤلف على أكثر من ثمانية عشر رسالة علمية للماجستير والدكتوراه .

\* عمل المؤلف استاذاً زائراً بكلية الطب جامعة كاليفورنيا بالولايات المتحدة .

\* المؤلف عضو بالجمعيات العلمية المصرية وبعض الجمعيات العلمية العالمية .

\* اشترك المؤلف في أكثر من عشرين مؤتمر وندوة علمية .

\* اشترك المؤلف في العديد من اللقاءات الفكرية المرتبطة بالانشايات القومية ومشكلات الشباب وبرامج التدريب لخدمة المجتمع .



توزيع

مكتبة النهضة المصرية

لأصحابها حسن محمد وأولاده

٩ شارع عدلي باشا بالقاهرة